

www.bel-pol.pl

KOLEKCJA STUDIO 2024 EDYCJA I/2024

BY

 **POL-SKONE®**
DRZWI I OKNA

&

BEL-POL
PODŁOGI - DRZWI - PANELE
Doradzimy - Zamontujemy



DRZWI I OKNA

Wysokiej klasy drzwi z kolekcji STUDIO powstały we współpracy projektantów POL-SKONE z marką BEL-POL. Dedykowana linia drzwi wewnętrznych to podróż przez współczesne trendy w architekturze. Nowoczesny styl wzornictwa odzwierciedlają modele z geometrycznymi frezowaniami, eleganckimi układami paneli oraz nowoczesną kolorystyką. Reprezentacyjne projekty stworzono z dbałością o najdrobniejsze detale.

Solidne i designerskie drzwi POL-SKONE ozdobią wnętrza w każdym stylu.



DRZWI W NOWEJ ODSŁONIE

Doceniane przez Klientów od ponad 34 lat drzwi POL-SKONE, zaprojektowane z myślą o potrzebach Twojego mieszkania. Nowoczesne i stylowe wzory skrzydeł dodadzą wnętrzu charakteru oraz stworzą w nim niepowtarzalny klimat. Urządź mieszkanie z duchem czasu i poznaj katalog kolekcji drzwi STUDIO stworzonych przez POL-SKONE dla sieci BEL-POL.



ATUTY KOLEKCJI STUDIO

SPIS TREŚCI

EOS - NOWOŚĆ	6
PAVONE.....	8
VERDO - NOWOŚĆ	10
MERLO.....	12
PRIMUS - NOWOŚĆ	14
GUFO	16
STU - NOWOŚĆ	18
GRU.....	20
DRU - NOWOŚĆ	22
IBIS - NOWY WZÓR	24
KIWI	26
FALCO - NOWY WZÓR	28
OŚCIEŻNICA REGULOWANA DIN AQUA STUDIO - NOWOŚĆ	30
OŚCIEŻNICA REGULOWANA DIN AQUA STUDIO DUO - NOWOŚĆ	31
OŚCIEŻNICA REGULOWANA REVES AQUA STUDIO - NOWOŚĆ	32
OŚCIEŻNICA KRYTA KIWI	33
SYSTEM FLEXI DO OŚCIEŻNICY KIWI	34
KOLORYSTYKA	36



Unikalny standard wykonania

wyselekcjonowane materiały i okucia najwyższej jakości.



Spójna kolorystyka całej kolekcji

efekt prawdziwego drewna dzięki powierzchni SILKSTONE, wysoka odporność mechaniczna dzięki powierzchni LAMISTONE CPL, jedwabista haptyka powierzchni UNI MAT PLUS.



Zwiększona izolacyjność akustyczna

RW=27 dB w modelach MERLO, GUFO, GRU wyposażonych w uszczelkę opadającą



Drzwi w wersji ALTO - wyższe o 200 mm

w nowoczesnych mieszkaniach i domach o niestandardowych parametrach projektowych warto postawić na niestandardowe rozwiązania w postaci drzwi wyższych na wysokość 2220 mm.



Naturalne forniry

Drzwi w okleinie naturalnej pokryte są ekologicznym lakierem UV. Ma on zdecydowanie większą odporność na zarysowania i działanie światła od lakierów standardowych kładzionych nawet kilkuwarstwowo.



Szeroka oferta

W ramach kolekcji STUDIO istnieje możliwość zamówienia drzwi w systemie przesuwnym, ukrytym lub zabudowanym w ścianie. **Ujednolicona wysokość drzwi w systemie przylgowym, bezprzylgowym i REVES.**



Klamka za 1 zł

Przy zakupie drzwi z kolekcji STUDIO dedykowana klamka w cenie 1 zł.



Ościeżnica AQUA

Dedykowane ościeżnice AQUA o podwyższonej odporności na działanie wilgoci.



Najwyższa jakość malowania

Unikalny, 3 warstwowy system malowania zapewnia trwałość powłoki i koloru na wiele lat.



No-Drop

Zabezpieczenie dolnej krawędzi wszystkich skrzydeł drzwiowych z podcięciem wentylacyjnym, specjalnym impregnatem przed działaniem wilgoci.

NOWOŚCI 2024

EOS
str. 6

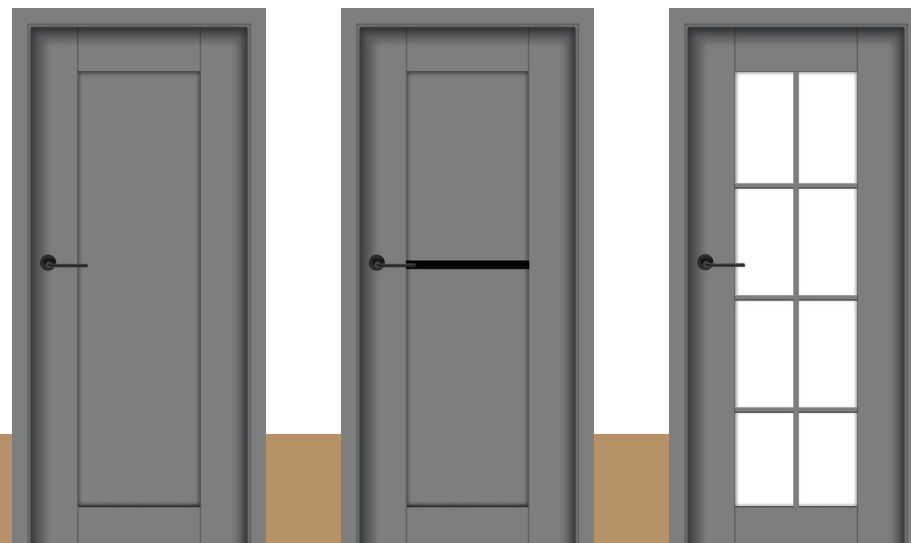

PRIMUS
str. 14



DRU
str. 22



IBIS



FALCO

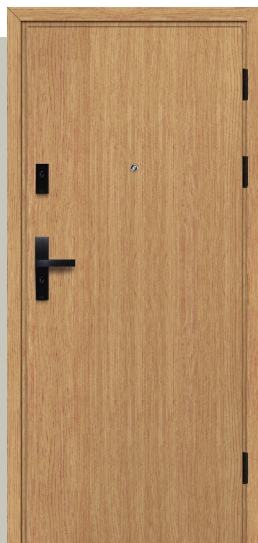

STU
str. 18



NOWE WZORY

OŚCIEŻNICE AQUA STUDIO

str. 30-32

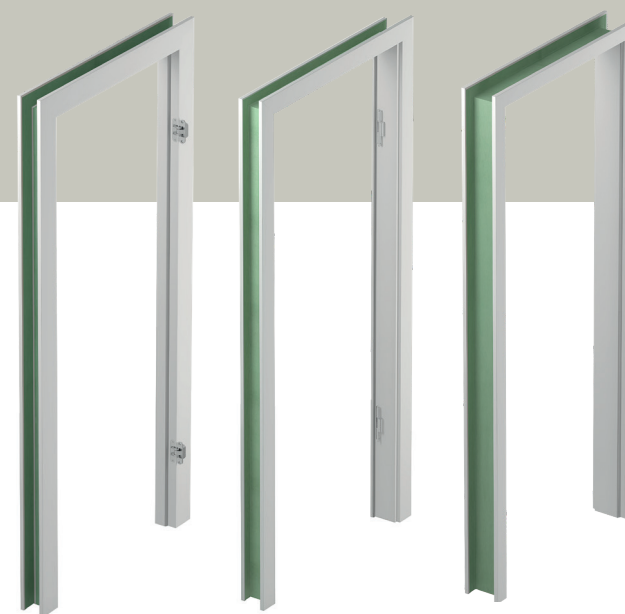

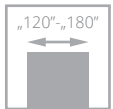
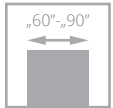

dla skrzydeł z opcją wentylacji

klamka **STUDIO**

1 zł



przy zakupie drzwi z kolekcji STUDIO

EOS

NOWOŚĆ





V01

985/1211,55

V1D

1075/1322,25

V1S8

1095/1346,85

DEKORY ALUMINIOWE (wzór V1D)

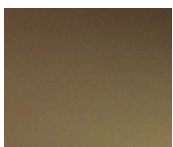

złoty

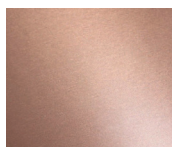

miedź mat



czarny mat

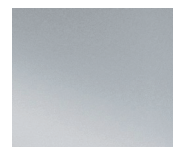

chrom mat

UNI MAT PLUS



640 grafit

641 titano

642 biały

643 beż

644 czarny

645 lava

646 stone

647 indigo

648 moss

649 sage

650 szary

651 verde

NOWOŚĆ

Drzwi zbudowane są na bazie solidnych ramiaków z wysokiej jakości MDF, pokrytego powierzchnią UNI MAT PLUS charakteryzująca się jedwabistą haptką oraz specjalną powłoką odporną na ślady po palcach.

WYPOSAŻENIE STANDARDOWE

Wersja V01, V1D: płyca o grubości 12 mm

wersja V1S8: szyba hartowana przezierna lub biały mat 4 mm, szpros konstrukcyjny w kolorze skrzydła lub w kolorze czarnym (bez dopłaty)

Ozdobne dekory aluminiowe w kolorze miedź mat, czarny mat, złotym mat lub chrom mat o szerokości 25 mm (wersja V1D)

Dedykowany zamek w kolorze nikiel satyna do systemu przylgowego.

Dedykowany zamek magnetyczny w kolorze nikiel satyna do systemu bezprzylgowego.

czarny 644: Dedykowany zamek w kolorze czarnym do systemu przylgowego.

czarny 644: Dedykowany zamek magnetyczny w kolorze czarnym do systemu bezprzylgowego.

Ościeżnica regulowana DIN AQUA (sys. przylgowy), DIN AQUA DUO (sys. bezprzylgowy).

Opaski łączone są pod kątem 45° (wersja B) lub 90° (wersja C 90°).

Zawias typ B w kolorze nikiel szczotkowany do systemu przylgowego („60”-„90” – 3 szt.).

czarny 644: zawias typ B w kolorze nikiel szczotkowany do systemu przylgowego („60”-„90” – 3 szt.).

Zawias DUO w kolorze chrom satyna do systemu bezprzylgowego („60”-„90” – 3 szt.).

czarny 644: zawias DUO w kolorze czarnym do systemu bezprzylgowego („60”-„90” – 3 szt.).

Drzwi jednoskrzydłowe: „60”, „70”, „80”, „90”

Drzwi dwuskrzydłowe

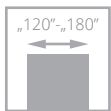
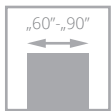

dla skrzydeł
z opcją wentylacji

PAVONE



klamka
STUDIO

1 zł



przy zakupie drzwi z
kolekcji STUDIO



W01 / V1S8
885/1088,55



W02 / V01
885/1088,55



W03 / V1S2
885/1088,55

Drzwi zbudowane są na bazie ramiaka z wysokiej jakości MDF pokrytego powierzchnią LAMISTONE CPL, SILKSTONE. Ramiaki pionowe i poziome tej samej grubości 40 mm, panele o grubości 16 mm. Dostępne w systemie przylgowym oraz bezprzylgowym.

WYPOSAŻENIE STANDARDOWE

Dedykowany zamek w kolorze nikiel satyna do systemu przylgowego.
Dedykowany zamek magnetyczny w kolorze nikiel satyna do systemu bezprzylgowego.
czarny 244: Dedykowany zamek w kolorze czarnym do systemu przylgowego.
czarny 244: Dedykowany zamek magnetyczny w kolorze czarnym do systemu bezprzylgowego.

Ościeżnica regulowana DIN AQUA (sys. przylgowy), DIN AQUA DUO (sys. bezprzylgowy).
Opaski łączone są pod kątem 45° (wersja B) lub 90° (wersja C 90°)

Zawias typ B w kolorze nikiel szczotkowany do systemu przylgowego („60”-„90” – 3 szt.).
czarny 244: zawias typ B w kolorze nikiel szczotkowany do systemu przylgowego („60”-„90” – 3 szt.).
Zawias DUO w kolorze chrom satyna do systemu bezprzylgowego („60”-„90” – 3 szt.).
czarny 244: zawias DUO w kolorze czarnym do systemu bezprzylgowego („60”-„90” – 3 szt.).

Szyba biały mat o grubości 4 mm.

Drzwi jednoskrzydłowe: „60”, „70”, „80”, „90”

Drzwi dwuskrzydłowe

LAMISTONE CPL

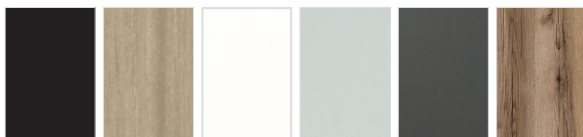

244
czarny

250
dąb terra

258
biały

289
szary

531
antracyt

231
dąb halif

SILKSTONE



230
dąb gran

276
dąb polski

295
merbau
Royal

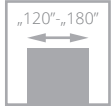
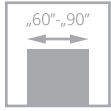

dla skrzydeł z opcją wentylacji

klamka **STUDIO** **1** zł



przy zakupie drzwi z kolekcji STUDIO

VERDO

NOWOŚĆ





V03

960/1180,80

V3S2

960/1180,80

V3S5

960/1180,80

LAMISTONE CPL

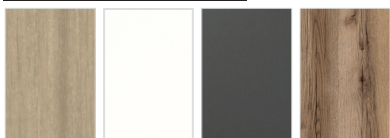

250 dąb terra 258 biały 531 antracyt 231 dąb halif

SILKSTONE

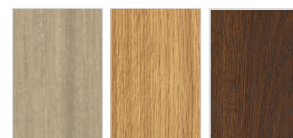

230 dąb gran 276 dąb polski 295 merbau Royal

UNI MAT PLUS



640 grafite 641 titano 642 biały 643 beż 644 czarny 645 lava 646 stone 647 indigo 648 moss 649 sage 650 szary 651 verde

NOWOŚĆ

Drzwi zbudowane są na bazie ramiaków pionowych z wysokiej jakości MDF pokrytego powierzchnią LAMISTONE CPL, SILKSTONE i UNI MAT PLUS. Ramiaki pionowe o grubości 40 mm, poziome o grubości 35 mm, panele o grubości 22 mm. Dostępne w systemie przylgowym oraz bezprzylgowym.

WYPOSAŻENIE STANDARDOWE

Dedykowany zamek w kolorze nikiel satyna do systemu przylgowego.
Dedykowany zamek magnetyczny w kolorze nikiel satyna do systemu bezprzylgowego.
czarny 644: Dedykowany zamek w kolorze czarnym do systemu przylgowego.
czarny 644: Dedykowany zamek magnetyczny w kolorze czarnym do systemu bezprzylgowego.

Ościeżnica regulowana DIN AQUA (sys. przylgowy), DIN AQUA DUO (sys. bezprzylgowy).
Opaski łączone są pod kątem 45° (wersja B) lub 90° (wersja C 90°).

Zawias typ B w kolorze nikiel szczotkowany do systemu przylgowego („60”-„90” – 3 szt.).
czarny 644: zawias typ B w kolorze nikiel szczotkowany do systemu przylgowego („60”-„90” – 3 szt.).
Zawias DUO w kolorze chrom satyna do systemu bezprzylgowego („60”-„90” – 3 szt.).
czarny 644: zawias DUO w kolorze czarnym do systemu bezprzylgowego („60”-„90” – 3 szt.).

Szyba biały mat o grubości 4 mm.

Drzwi jednoskrzydłowe: „60”, „70”, „80”, „90”

Drzwi dwuskrzydłowe

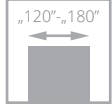
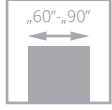

MERLO

klamka
STUDIO

1 zł



przy zakupie drzwi z
kolekcji STUDIO





W00 / V00

W02 / VF9

W05 / VF11

biały	1310 /1611,30	1470 /1808,10	1470 /1808,10
szary, beż	1410 /1734,30	1570 /1931,10	1570 /1931,10
czarny, indigo, moss	1510 /1857,30	1670 /2054,10	1670 /2054,10

 **Izolacyjność akustyczna $R_w = 27dB^*$**

Drzwi zbudowane są na bazie ramiaka drewnianego obłożonego dwiema gładkimi płytami HDF pokrytymi powierzchnią malowaną ekologicznymi farbami akrylowymi w kolorze białym RAL 5011, 6012, 7047, 9003, 9005 oraz NCS s2005 Y50R. Wypełnienie stanowi płyta wiórowa pełna. Dostępne w systemie przylgowym, bezprzylgowym oraz REVES.

WYPOSAŻENIE STANDARDOWE

Dedykowany zamek w kolorze nikiel satyna do systemu przylgowego.
Dedykowany zamek magnetyczny w kolorze nikiel satyna do systemu bezprzylgowego, REVES.

sys. przylgowy, czarny RAL 9005: zamek w kolorze czarnym, zawiasy typ T w kolorze czarnym

Ozdobne frezowania na powierzchni skrzydła.

Ościeżnica regulowana DIN AQUA (sys. przylgowy), DIN AQUA DUO (sys. bezprzylgowy).
Opaski łączone są pod kątem 45° (wersja B) lub 90° (wersja C 90°). Drzwi dostępne są także w systemie odwrotnej przyłgi REVES.

Zawias typ T w kolorze nikiel szczotkowany do systemu przylgowego („60”-„80” – 2 szt., „90” – 3 szt.).
Zawias DUO w kolorze chrom satyna do systemu bezprzylgowego („60”-„70” – 2 szt., „80”-„90” – 3 szt.)

Zawias kryty TE w kolorze srebrnym do systemu odwrotnej przyłgi REVES.

Drzwi jednoskrzydłowe: „60”, „70”, „80”, „90”

Drzwi dwuskrzydłowe

*parametr osiągnięty przy dodatkowym zastosowaniu uszczelki opadającej oraz ościeżnicy regulowanej DIN.

MALOWANE



001 biały mat (RAL 9003)
0M6 beż mat (NCS s2005 Y50R)
0M5 szary mat (RAL 7047)
002 czarny mat (RAL 9005)
0M4 indigo mat (RAL 5011)
0M2 mossoforte mat (RAL 6012)

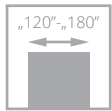
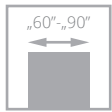

PRIMUS

NOWOŚĆ



klamka
STUDIO

1 zł



przy zakupie drzwi z
kolekcji STUDIO



V00

VF2

VF3

biały	1290 /1586,70	1395 /1715,85	1395 /1715,85
szary, beż	1390 /1709,70	1495 /1838,85	1495 /1838,85
czarny, indigo, moss	1490 /1832,70	1595 /1961,85	1595 /1961,85

Drzwi zbudowane są na bazie ramiaka drewnianego obłożonego dwiema gładkimi płytami HDF pokrytymi powierzchnią malowaną ekologicznymi farbami akrylowymi w kolorze białym RAL 9003, RAL 5011, 6012, 7047, 9005 oraz NCS s2005 Y50R. Wypełnienie stanowi płyta wiórowa otworowana. Dostępne w systemie przylgowym, bezprzylgowym oraz REVES.

WYPOSAŻENIE STANDARDOWE

Dedykowany zamek w kolorze nikiel satyna do systemu przylgowego.
Dedykowany zamek magnetyczny w kolorze nikiel satyna do systemu bezprzylgowego, REVES.

sys. przylgowy, czarny RAL 9005: zamek w kolorze czarnym, zawiasy typ T w kolorze czarnym

Ozdobne frezowania na powierzchni skrzydła o szerokości 12 mm i 7 mm

Ościeżnica regulowana DIN AQUA (sys. przylgowy), DIN AQUA DUO (sys. bezprzylgowy).

Opaski łączone są pod kątem 45° (wersja B) lub 90° (wersja C 90°).

Drzwi dostępne są także w systemie odwrotnej przylgi REVES.

Zawias typ T w kolorze nikiel szczotkowany do systemu przylgowego („60”-„80” – 2 szt., „90” – 3 szt.).

Zawias DUO w kolorze chrom satyna do systemu bezprzylgowego („60”-„70” – 2 szt., „80”-„90” – 3 szt.)

Zawias kryty TE w kolorze srebrnym do systemu odwrotnej przylgi REVES.

Drzwi jednoskrzydłowe: „60”, „70”, „80”, „90”

Drzwi dwuskrzydłowe

MALOWANE



001 biały mat (RAL 9003)
0M6 beż mat (NCS s2005 Y50R)
0M5 szary mat (RAL 7047)
002 czarny mat (RAL 9005)
0M4 indigo mat (RAL 5011)
0M2 mossforste mat (RAL 6012)

GUFO

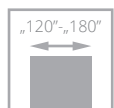
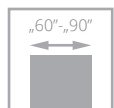

klamka
STUDIO

1 zł



16

przy zakupie drzwi z
kolekcji STUDIO





W01 / V00

1295/1592,85

kolor: 313

1550/1906,50

kolor: 450, 451

FORNIROWANE

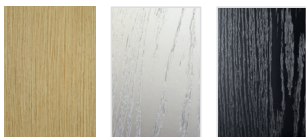

313

dąb classic

450

biały mat

451

czarny mat



Izolacyjność akustyczna $R_w = 27dB^*$

Drzwi zbudowane są z ramiaka drewnianego obłożonego dwiema gładkimi płytami HDF pokrytymi naturalną okleiną dębową. Standardowe wypełnienie stanowi płyta wiórowa pełna. Dostępne w systemie przylgowym, bezprzylgowym oraz REVES.

WYPOSAŻENIE STANDARDOWE

Dedykowany zamek w kolorze nikiel satyna do systemu przylgowego.

Dedykowany zamek magnetyczny w kolorze nikiel satyna do systemu bezprzylgowego, REVES.

Ościeżnica regulowana DIN AQUA (sys. przylgowy), DIN AQUA DUO (sys. bezprzylgowy).

Opaski łączone są pod kątem 45° (wersja B) lub 90° (wersja C 90°). Drzwi dostępne są także w systemie odwrotnej przylgi REVES.

Zawias typ T w kolorze nikiel szczotkowany do systemu przylgowego („60”-„80” – 2 szt., „90” – 3 szt.).

Zawias DUO w kolorze chrom satyna do systemu bezprzylgowego

(„60”-„70” – 2 szt., „80”-„90” – 3 szt.)

Zawias kryty TE w kolorze srebrnym do systemu odwrotnej przylgi REVES.

Drzwi jednoskrzydłowe: „60”, „70”, „80”, „90”

Drzwi dwuskrzydłowe

*parametr osiągnięty przy dodatkowym zastosowaniu uszczelki opadającej oraz ościeżnicy regulowanej DIN.

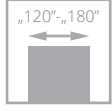
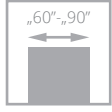

STU

NOWOŚĆ



klamka **STUDIO** **1 zł**



przy zakupie drzwi z kolekcji STUDIO



V00

1295/1592,85



VF2

1550/1906,50



VF3

1550/1906,50



VF1

1550/1906,50

FORNIROWANE



313 dąb classic

Drzwi zbudowane są z ramiaka drewnianego obłożonego dwiema gładkimi płytami HDF pokrytymi naturalną okleiną dębową. Na powierzchni ozdobne czarne frezowania zabezpieczone lakierem o szerokości 12 mm i 7 mm. Standardowe wypełnienie stanowi płyta wiórowa otworowana. Dostępne w systemie przylgowym, bezprzylgowym oraz REVES.

WYPOSAŻENIE STANDARDOWE

Unikalne frezowanie ozdobne w kolorze czarnym zabezpieczone lakierem o szerokości 12 mm i 7 mm

Dedykowany zamek w kolorze czarnym do systemu przylgowego.

Dedykowany zamek magnetyczny w kolorze czarnym do systemu bezprzylgowego, REVES.

Ościeżnica regulowana DIN AQUA (sys. przylgowy), DIN AQUA DUO (sys. bezprzylgowy).

Opaski łączone są pod kątem 45° (wersja B) lub 90° (wersja C 90°). Drzwi dostępne są także w systemie odwrotnej przylgi REVES.

Zawias typ T w kolorze czarnym do systemu przylgowego („60”-„80” – 2 szt., „90” – 3 szt.).

Zawias DUO w kolorze czarnym do systemu bezprzylgowego

(„60”-„70” – 2 szt., „80”-„90” – 3 szt.)

Zawias kryty TE w kolorze srebrnym do systemu odwrotnej przylgi REVES.

Drzwi jednoskrzydłowe: „60”, „70”, „80”, „90”

Drzwi dwuskrzydłowe

GRU

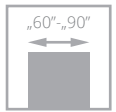

II klasa

klamka
STUDIO

1 zł



przy zakupie drzwi z
kolekcji STUDIO

20





W01 / V00

895/1100,85

LAMISTONE CPL

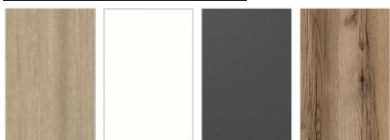

250 dąb terra 258 biały 531 antracyt 231 dąb halif

SILKSTONE



230 dąb gran 276 dąb polski 295 merbau Royal

UNI MAT PLUS



640 grafite 641 titano 642 biały 643 beż 644 czarny 645 lava 646 stone 647 indigo 648 moss 649 sage 650 szary 651 verde



Izolacyjność akustyczna $R_w = 27dB^*$

Drzwi zbudowane są z ramiaka drewnianego obłożonego dwiema gładkimi płytami HDF o powierzchni LAMISTONE CPL, SILKSTONE. Standardowe wypełnienie stanowi płyta wiórowa pełna. Dostępne w systemie przylgowym, bezprzylgowym oraz REVES.

WYPOSAŻENIE STANDARDOWE

Dedykowany zamek w kolorze nikiel satyna do systemu przylgowego.

Dedykowany zamek magnetyczny w kolorze nikiel satyna do systemu bezprzylgowego, REVES.

Ościeżnica regulowana DIN AQUA (sys. przylgowy), DIN AQUA DUO (sys. bezprzylgowy).

Opaski łączone są pod kątem 45° (wersja B) lub 90° (wersja C 90°). Drzwi dostępne są także w systemie odwrotnej przylgi REVES.

Zawias typ T w kolorze nikiel szczotkowany do systemu przylgowego („60”-„80” – 2 szt., „90” – 3 szt.).

Zawias DUO w kolorze chrom satyna do systemu bezprzylgowego („60”-„70” – 2 szt., „80”-„90” – 3 szt.).

Zawias kryty TE w kolorze srebrnym do systemu odwrotnej przylgi REVES.

Czarny 644, indigo 647, moss 648: zamek w kolorze czarnym, zawiasy (typ T, DUO) w kolorze czarnym

Drzwi jednoskrzydłowe: „60”, „70”, „80”, „90”

Drzwi dwuskrzydłowe

*parametr osiągnięty przy dodatkowym zastosowaniu uszczelki opadającej oraz ościeżnicy regulowanej DIN.

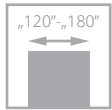
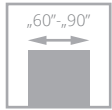

DRU

NOWOŚĆ



klamka
STUDIO

1 zł



22

przy zakupie drzwi z
kolekcji STUDIO



ramki wystrojowe w kolorze skrzydła lub złotym



V01	V02	V03	
1075/1322,25	1245/1531,35	1380/1697,40	listwa w kolorze skrzydła
1090/1340,70	1260/1549,80	1395/1715,85	listwa w kolorze złotym

Drzwi zbudowane są z ramiaka drewnianego obłożonego dwiema gładkimi płytami HDF o powierzchni UNI MAT PLUS. Standardowe wypełnienie stanowi płyta wiórowa otworowana. Dostępne w systemie przylgowym, bezprzylgowym oraz REVES.

WYPOSAŻENIE STANDARDOWE

Ozdobne ramki wystrojowe na powierzchni o szerokości 35 mm w kolorze skrzydła lub złotym

Dedykowany zamek w kolorze nikiel satyna do systemu przylgowego.

Dedykowany zamek magnetyczny w kolorze nikiel satyna do systemu bezprzylgowego, REVES.

Czarny 644, indigo 647, moss 648: zamek w kolorze czarnym, zawiasy (typ T, DUO) w kolorze czarnym

Biały 642: zamek w kolorze białym, zawiasy (typ T, DUO) w kolorze białym

Ościeżnica regulowana DIN AQUA (sys. przylgowy), DIN AQUA DUO (sys. bezprzylgowy).

Opaski łączone są pod kątem 45° (wersja B) lub 90° (wersja C 90°). Drzwi dostępne są także w systemie odwrotnej przylgi REVES.

Zawias typ T w kolorze nikiel szczotkowany do systemu przylgowego („60”-„80” – 2 szt., „90” – 3 szt.).

Zawias DUO w kolorze chrom satyna do systemu bezprzylgowego („60”-„70” – 2 szt., „80”-„90” – 3 szt.)

Zawias kryty TE w kolorze srebrnym do systemu odwrotnej przylgi REVES.

Drzwi jednoskrzydłowe: „60”, „70”, „80”, „90”

Drzwi dwuskrzydłowe

UNI MAT PLUS



640 grafite 641 titano 642 biały 643 beż 644 czarny 645 lava 646 stone 647 indigo 648 moss 649 sage 650 szary 651 verde

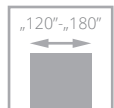
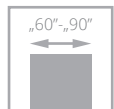

IBIS



klamka
STUDIO

1 zł



przy zakupie drzwi z kolekcji STUDIO



A01 / V1SA

1390/1709,70

1490/1832,70

V1DA

1790/2201,70

1890/2324,70

UNI MAT PLUS

LAMISTONE

LAMISTONE CPL

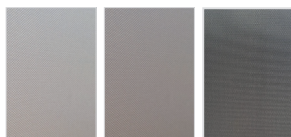

210 filo

211 fibra

212 lino

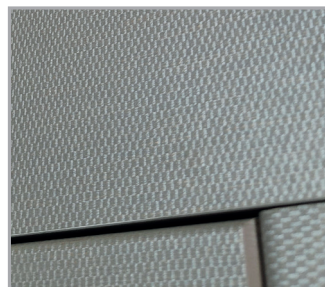

NOWA POWIERZCHNIA

nowa **unikalna powierzchnia** CPL 0,15 ze strukturą **tkaniny inianej** przeplatanej **metalicznym blaskiem**

UNI MAT PLUS



640 grafite

641 titano

642 biały

643 beż

644 czarny

645 lava

646 stone

647 indigo

648 moss

649 sage

650 szary

651 verde

NOWOŚĆ

Drzwi zbudowane są z ramiaka drewnianego obłożonego dwiema gładkimi płytami HDF o powierzchni LAMISTONE CPL oraz UNI MAT PLUS. Standardowe wypełnienie stanowi płyta wiórowa pełna. Dostępne w systemie przylgowym, bezprzylgowym lub REVES.

WYPOSAŻENIE STANDARDOWE

Dedykowany zamek w kolorze nikiel satyna do systemu przylgowego.

Dedykowany zamek magnetyczny w kolorze nikiel satyna do systemu bezprzylgowego, REVES.

szkło laminowane VSG 44.2 w kolorze czarnym lub białym mat o grubości 8,5 mm (wzory A01 – 58 mm)

wersje z szybą laminowaną czarną: zamek w kolorze czarnym, zawiasy typ T lub DUO w kolorze czarnym

wersje z szybą laminowaną białą mat: zamek i zawiasy w kolorze srebrnym

Ościeżnica regulowana DIN AQUA (sys. przylgowy), DIN AQUA DUO (sys. bezprzylgowy).

Opaski łączone są pod kątem 45° (wersja B) lub 90° (wersja C 90°).

Drzwi dostępne są także w systemie odwrotnej przylgi REVES.

Zawias typ T w kolorze czarnym do systemu przylgowego („60”-„80” – 2 szt., „90” – 3 szt.).

Zawias DUO w kolorze czarnym do systemu bezprzylgowego („60”-„70” – 2 szt., „80”-„90” – 3 szt.)

Zawias kryty TE w kolorze srebrnym do systemu odwrotnej przylgi REVES.

Drzwi jednoskrzydłowe: „60”, „70”, „80”, „90”

Drzwi dwuskrzydłowe

wzór V1DA: dekory aluminiowe o szerokości 25 mm i 10 mm w kolorze miedź mat, czarny mat, złotym lub chrom

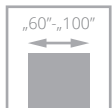

27 dB*

* skrzydło jednoskrzydłowe z ościeżnicą ukrytą KIWI z wypełnieniem płytą pełną, wyposażone w uszczelkę opadającą posiada parametr dźwiękoizolacyjności $R_w=27$ dB

KIWI DRZWI UKRYTE



klamka
STUDIO

1 zł



przy zakupie drzwi z kolekcji STUDIO

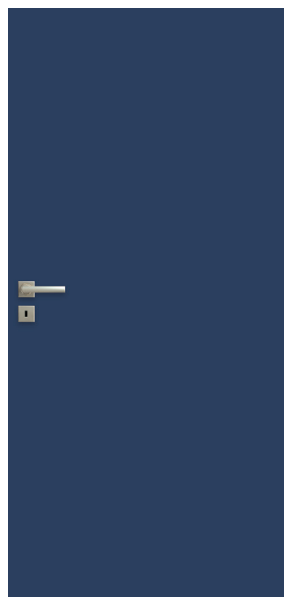

W01 / V00

skrzydło surowe
UNI MAT PLUS

825/1014,75

875/1076,25

Niestandardowa szerokość i wysokość

szerokość „60”-„90” x 2020/2030 mm	bez dopłaty
szerokość „100” x 2020/2030 mm	+10%
szerokość „60”-„90” x 2120/2130 mm	+10%
szerokość „100” x 2130/2130 mm	+20%
szerokość „60”-„90” x 2220/2230 mm	+20%
szerokość „100” x 2220/2230 mm	+30%
szerokość „60”-„90” x 2320/2330 mm	+30%
szerokość „100” x 2320/2330 mm	+40%
szerokość „60”-„90” x 2420/2430 mm	+40%
szerokość „100” x 2420/2430 mm	+40%

UNI MAT PLUS



640 grafito 641 titano 642 biały 643 beż 644 czarny 645 lava 646 stone 647 indigo 648 moss 649 sage 650 szary 651 verde

NOWOŚĆ

Drzwi zbudowane są z ramiaka z drewna iglastego obłożonego obustronnie płytami HDF o powierzchni UNI MAT PLUS lub pokryte warstwą farby podkładowej do samodzielnego pomalowania farbą ścienną, naklejenia tapety, tynku.

Konstrukcja skrzydła pozwala na zlicowanie się z powierzchnią ościeżnicy. Standardowe wypełnienie stanowi płyta wiórowa pełna. Skrzydło surowe w podkładzie do samodzielnego pomalowania - zawiasy w kolorze chrom satyna, zamek nikiel satyna. Otwierane do wewnątrz lub na zewnątrz.

WYPOSAŻENIE STANDARDOWE

Dedykowany zamek magnetyczny na wkładkę patentową, klucz lub WC. Skrzydła w kolorze 644 czarny, 647 indigo, 648 moss - zamek magnetyczny w kolorze czarnym.

Ościeżnica kryta KIWI w kolorach RAL 9003 (biały), RAL 5011, RAL 6012, RAL 7024, RAL 7037, RAL 9005 lub NCSs2005-Y50R (kolor 645, 646 ościeżnica w kolorze RAL 9005).

Kolorystyka okuć:

biały 642 - zawiasy białe, zamek srebrny;

grafite 640, titano 641, 643 beż - zawiasy srebrne, zamek srebrny;

czarny 644, lava 645, stone 646, indigo 647, moss 648 - zawiasy czarne, zamek czarny

Zawias kryty (regulowany w 3 płaszczyznach) - ilość zawiasów wg tabeli

Drzwi jednoskrzydłowe: „60”, „70”, „80”, „90”

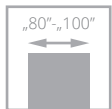

III klasa

FALCO DRZWI WEJŚCIOWE

MALOWANE

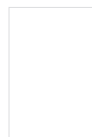

001 biały
RAL 9003

FORNIROWANE



313 dąb classic 450 biały mat 451 czarny mat

SILKSTONE



230 dąb gran 276 dąb polski 295 merbau Royal

LAMISTONE CPL

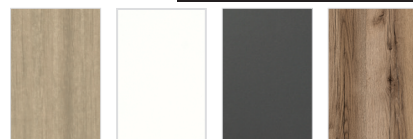

250 dąb terra 258 biały 531 antracyt 231 dąb halif

UNI MAT PLUS



28

640 grafit 641 titano 642 biały 643 beż 644 czarny 645 lava 646 stone 647 indigo 648 moss 649 sage 650 szary 651 verde





W01 z ościeżnicą drewnianą	W01 z ościeżnicą metalową*	W00 z ościeżnicą drewnianą	W00 z ościeżnicą metalową*	
2760/3394,80	2995/3683,85	2660/3271,80	2895/3560,85	UNI MAT PLUS
2760/3394,80	2995/3683,85	2660/3271,80	2895/3560,85	LAMISTONE, SILKSTONE
3290/4046,70	3525/4335,75	3190/3923,70	3425/4212,75	MALOWANE
3600/4428,00	3865/4753,95	3500/4305,00	3765/4630,95	FORNIROWANE - kolor: 313
3785/4655,55	4045/4975,35	3685/4532,55	3945/4852,35	FORNIROWANE - kolor: 450, 451

DEKOR ALU W KOLORZE CZARNYM

zamek, blacha zaczepowa, wizjer, osłonki na zawiasy w kolorze czarnym, zawiasy i bolce antywyważeniowe w kolorze srebrnym

DEKOR ALU W KOLORZE SREBRNYM

zamek, blacha zaczepowa, wizjer, osłonki na zawiasy, bolce antywyważeniowe w kolorze srebrnym, zawiasy w kolorze biały ocynk

* ościeżnica metalowa dostępna w kolorach struktury **050 antracyt struktura**, **051 RAL 9003 struktura**, **052 RAL 9005 struktura** oraz **056 RAL 9006 struktura**

ościeżnica	SZEROKOŚĆ [mm]					WYSOKOŚĆ [mm]					Sd – szerokość drzwi po zewnętrznej stronie ościeżnicy So – szerokość otworu montażowego Sc – szerokość całkowita ościeżnicy Hd – wysokość drzwi po zewnętrznej stronie ościeżnicy Ho – wysokość otworu montażowego
	drewniana		metalowa			drewniana		metalowa			
	Sd	So	Sc	Sd	So	Hd	Ho	Hc	Hd	Ho	
„80”	895	925	917	871	887	1950	1965	2078	2055	2063	
„90”	995	1025	1017	971	987	2067	2082				
„90 plus”	1005	1035	1027	981	997	2167	2182				
„100”	1095	1125	1117	1071	1087	2267	2282				

OŚCIEŻNICA REGULOWANA DO DRZWI FALCO

symbol [mm]	zakres regulacji [mm]	MALOWANE biały RAL 9003	UNI MAT PLUS	SILKSTONE LAMISTONE	FORNIROWANE 313, 450, 451
ZC1	92-112	353/434,19	296/364,08	260/319,80	502/617,46
ZC2	112-136	353/434,19	296/364,08	260/319,80	502/617,46
ZC3	136-180	396/487,08	324/398,52	291/357,93	564/693,72
ZC4	180-202	396/487,08	324/398,52	291/357,93	564/693,72
ZC5	202-246	445/547,35	359/441,57	326/400,98	625/768,75
ZC6	246-268	445/547,35	359/441,57	326/400,98	625/768,75
ZC7	268-312	482/592,86	391/480,93	357/439,11	680/836,40
ZC8	312-334	482/592,86	391/480,93	357/439,11	680/836,40
ZC9	334-378	542/666,66	434/533,82	403/495,69	771/948,33
ZC10	378-402	542/666,66	434/533,82	403/495,69	771/948,33

cena drzwi netto/brutto (PLN, VAT 23%)

Drzwi wewnętrzne wejściowe z korytarzy lub klatek schodowych do np. mieszkań w budynkach wielorodzinnych, czy pomieszczeń w budynkach użyteczności publicznej.

Drzwi z ościeżnicą drewnianą stałą i regulowaną lub stałą metalową. Skrzydło zbudowane z ramiaka drewnianego, obłożone dwiema płytami HDF. Nominalna grubość skrzydła wynosi 46 mm. Specjalny dekor ALU w kolorze czarnym lub srebrnym na powierzchni skrzydła.

WYPOSAŻENIE STANDARDOWE

Drzwi zbudowane są z ramiaka drewnianego pokrytego powierzchnią malowaną, SILKSTONE, LAMISTONE CPL, UNI MAT PLUS, SILKSTONE lub okleiną naturalną.

ościeżnica drewniana stała i regulowana lub ościeżnica stała metalowa

zawiasy czopowe wkręcane regulowane (3 szt.) w kolorze biały ocynk

zamek listwowy, rozstaw 72 mm z czteropunktowym ryglowaniem

blachy zaczepowe wzmocnione, regulowane

bolce antywyważeniowe (3 szt.) w kolorze srebrnym

wizjer srebrny

próg dębowy

dekory ALU w kolorze czarnym lub srebrnym (dot. wersji W01)

UWAGA: komplet klamek i wkładek nie wliczony w cenę.

WYPOSAŻENIE DODATKOWE

rozmiar „100”	+20%
wysokość drzwi 2167 mm, 2155 mm	+10%
wysokość drzwi 2167 mm, 2255 mm	+20%
obrzeże w kolorze czarnym	bez dopłaty
próg dębowy z listwą ALU w kolorach czarnym, szarym, brąz	bez dopłaty
klamka GARDA w kolorze inox	225/276,75
komplet wkładek w kolorze srebrnym	160/196,80
rozeta górna GARDA w kolorze srebrnym	90/110,70
klamka GARDA w kolorze czarnym	255/313,65
komplet wkładek w kolorze czarnym	210/258,30
rozeta górna GARDA w kolorze czarnym	100/123,00

KOLORYSTYKA OŚCIEŻNIC METALOWYCH

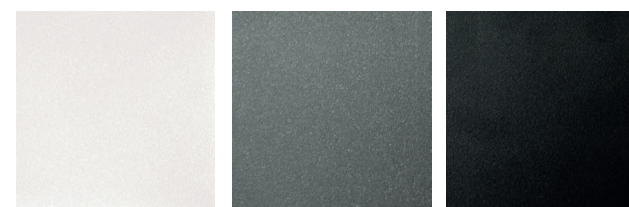

051 RAL 9003 struktura

050 Antracyt struktura

052 RAL 9005 struktura

OŚCIEŻNICA REGULOWANA DIN AQUA STUDIO

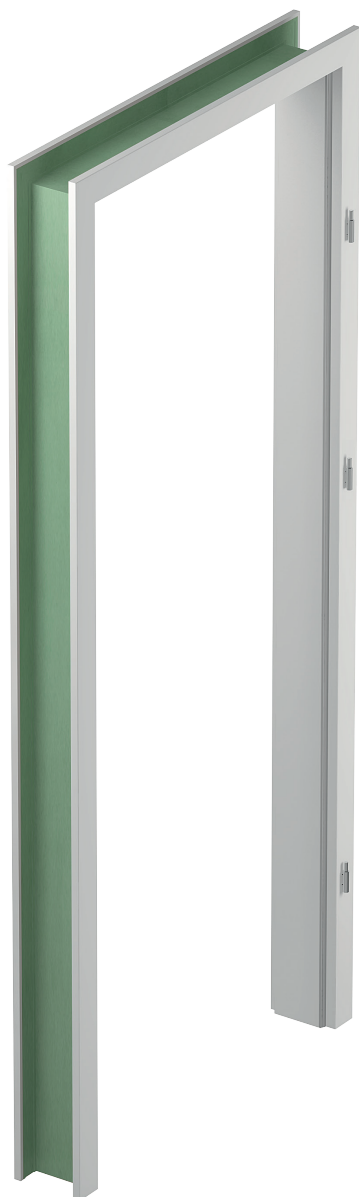

S_d – szerokość drzwi po wewnętrznej stronie ościeżnicy
 S_{op} – szerokość drzwi po zewnętrznej stronie opaski
 S_s – szerokość skrzydła
 S_o – szerokość otworu montażowego
 H_d – wysokość drzwi po wewnętrznej stronie ościeżnicy
 H_{op} – wysokość drzwi po zewnętrznej stronie opaski
 H_s – wysokość skrzydła
 H_o – wysokość otworu montażowego

30

cena ościeżnicy netto/brutto (PLN, VAT 23%)

symbol	zakres [mm]	ościeżnica regulowana DIN AQUA		beż (NCS s 2005Y50R)		FORNIROWANE		002 czarny (RAL 9005)	
		LAMISTONE CPL	MALOWANE biały RAL 9003	szary (RAL 7047)		313, 450, 451		003 indigo (RAL 5011)	
		UNI MAT PLUS						OM2 mossoforte mat (RAL 6012)	
		SILKSTONE							
ZP1A	75-85	675/830,25	1006/1237,38	1116/1372,68	1500/1845,00	1226/1507,98			
ZP1B	85-95	675/830,25	1006/1237,38	1116/1372,68	1500/1845,00	1226/1507,98			
ZP2	95-120	699/859,77	1044/1284,12	1154/1419,42	1543/1897,89	1264/1554,72			
ZP3	120-140	718/883,14	1084/1333,32	1194/1468,62	1586/1950,78	1304/1603,92			
ZP4	140-160	737/906,51	1108/1362,84	1218/1498,14	1636/2012,28	1328/1633,44			
ZP5	160-180	761/936,03	1168/1436,64	1278/1571,94	1683/2070,09	1388/1707,24			
ZP6	180-200	790/971,70	1201/1477,23	1311/1612,53	1749/2151,27	1421/1747,83			
ZP7	200-220	814/1001,22	1242/1527,66	1352/1662,96	1807/2222,61	1462/1798,26			
ZP8	220-240	844/1038,12	1290/1586,70	1400/1722,00	1875/2306,25	1510/1857,30			
ZP9	240-260	872/1072,56	1338/1645,74	1448/1781,04	1933/2377,59	1558/1916,34			
ZP10	260-280	898/1104,54	1399/1720,77	1509/1856,07	1994/2452,62	1619/1991,37			
ZP11	280-300	938/1153,74	1468/1805,64	1578/1940,94	2093/2574,39	1688/2076,24			

WYPOSAŻENIE DODATKOWE

opaski łączone pod kątem 90° – wersja C 90°	30/36,90
moduł ALTO (ościeżnica na wysokość 2243 mm)	+20%

SPOSOBY ŁĄCZENIA OPASEK

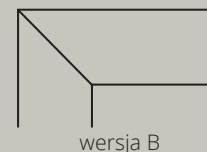

wersja C 90°
 zacięcie opasek na 90°,
 opaska pozioma i pionowa
 16 mm

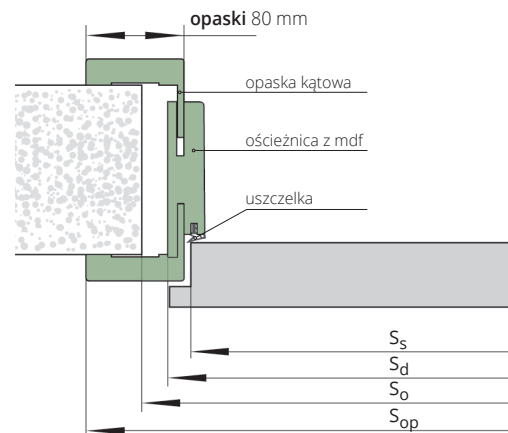

OŚCIEŻNICA DIN AQUA

szerokość

drzwi jednoskrzydłowe

typ	S _o	S _d	S _s	S _{op}
„60”	676	646	618	786
„70”	776	746	718	886
„80”	876	846	818	986
„90”	976	946	918	1086

wysokość

	H _o	H _d	H _s	H _{op}
	2053	2043	2020	2113
	2253*	2243*	2220*	2313*

*drzwi wyższe o 200 mm

OŚCIEŻNICA REGULOWANA DIN DUO AQUA STUDIO

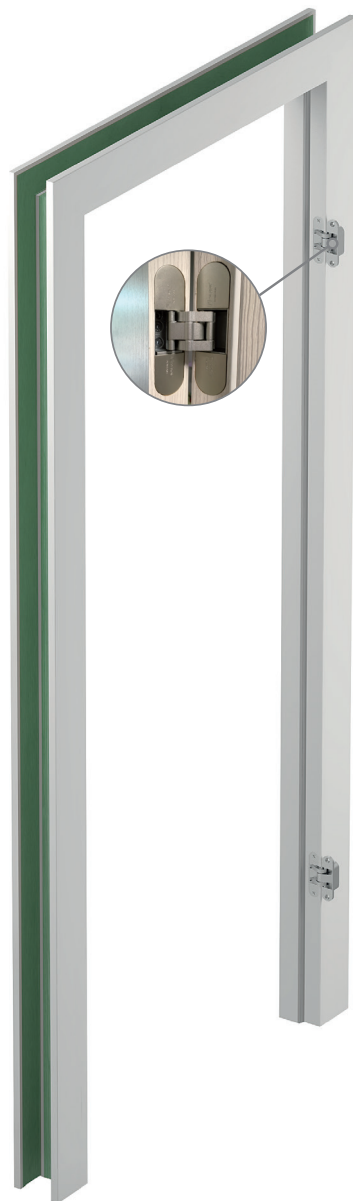

Sd – szerokość drzwi po zewnętrznej stronie ościeżnicy
 Sop – szerokość drzwi po zewnętrznej stronie opaski
 Ss – szerokość skrzydła
 So – szerokość otworu montażowego
 Hd – wysokość drzwi po zewnętrznej stronie ościeżnicy
 Hop – wysokość drzwi po zewnętrznej stronie opaski
 Hs – wysokość skrzydła
 Ho – wysokość otworu montażowego

cena ościeżnicy netto/brutto (PLN, VAT 23%)

symbol	zakres [mm]	ościeżnica regulowana DIN AQUA DUO		LAMISTONE CPL	MALOWANE biały RAL 9003	beż (NCS s2005Y50R)	FORNIROWANE	002 czarny (RAL 9005)
		UNI MAT PLUS	szary (RAL 7047)	003 indigo (RAL 5011)				
		SILKSTONE		313, 450, 451		0M2 mossoforte mat (RAL 6012)		
ZD1	75-80	1183/1455,09	1533/1885,59	1643/2020,89	2088/2568,24	1753/2156,19		
ZD2	80-85	1183/1455,09	1533/1885,59	1643/2020,89	2088/2568,24	1753/2156,19		
ZD3	85-95	1183/1455,09	1533/1885,59	1643/2020,89	2088/2568,24	1753/2156,19		
ZD4	95-120	1220/1500,60	1565/1924,95	1675/2060,25	2132/2622,36	1785/2195,55		
ZD5	120-140	1236/1520,28	1580/1943,40	1690/2078,70	2176/2676,48	1800/2214,00		
ZD6	140-160	1257/1546,11	1602/1970,46	1712/2105,76	2219/2729,37	1822/2241,06		
ZD7	160-180	1282/1576,86	1623/1996,29	1733/2131,59	2264/2784,72	1843/2266,89		
ZD8	180-200	1307/1607,61	1657/2038,11	1767/2173,41	2323/2857,29	1877/2308,71		
ZD9	200-220	1335/1642,05	1688/2076,24	1798/2211,54	2378/2924,94	1908/2346,84		
ZD10	220-240	1356/1667,88	1719/2114,37	1829/2249,67	2436/2996,28	1939/2384,97		
ZD11	240-260	1380/1697,40	1743/2143,89	1853/2279,19	2494/3067,62	1963/2414,49		
ZD12	260-280	1414/1739,22	1777/2185,71	1887/2321,01	2547/3132,81	1997/2456,31		
ZD13	280-300	1438/1768,74	1815/2232,45	1925/2367,75	2636/3242,28	2035/2503,05		

WYPOSAŻENIE DODATKOWE

opaski łączone pod kątem 90° – wersja C 90°	30/36,90
moduł ALTO (ościeżnica na wysokość 2243 mm)	+20%

SPOSODY ŁĄCZENIA OPASEK

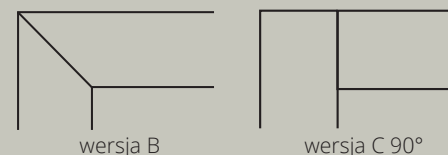

wersja C 90°
 zacięcie opasek na 90°,
 opaska pozioma i pionowa
 16 mm

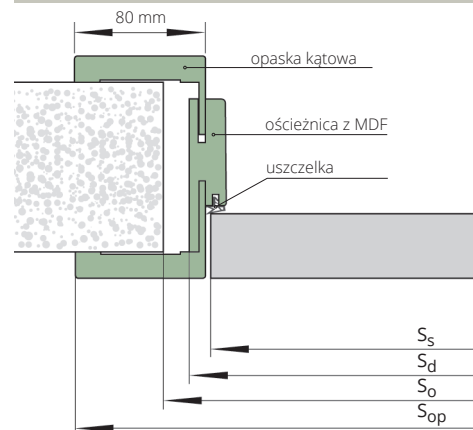

OŚCIEŻNICA DIN AQUA DUO

szerokość

drzwi jednoskrzydłowe

typ	So	Sd	Ss	Sop
„60”	690	652	625	792
„70”	790	752	725	892
„80”	890	852	825	992
„90”	990	952	925	1092

wysokość

	Ho	Hd	Hs	Hop
	2053	2043	2020	2113
	2253*	2243*	2220*	2313*

*drzwi wyższe
 o 200 mm

POL-SKONE
 DRZWI I OKNA

BELPOL
 PODLOGI • DRZWI • PANELI
Pracujemy z Zamożnymi

OŚCIEŻNICA REGULOWANA REVES AQUA STUDIO

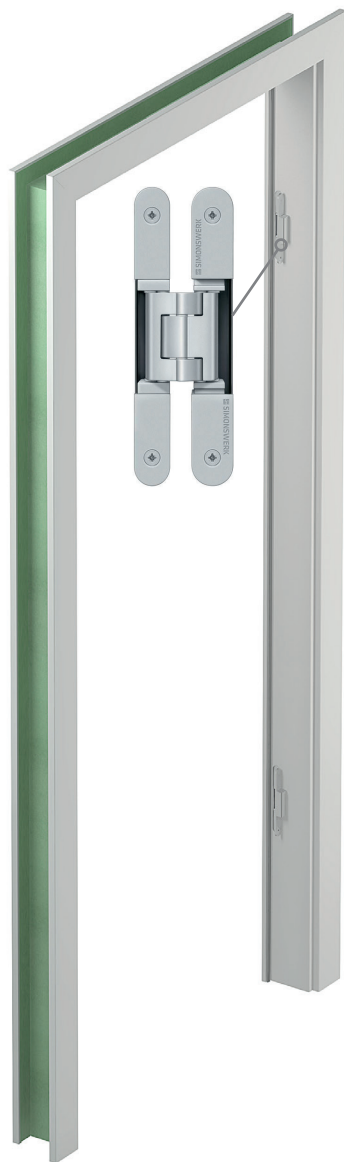

Sd – szerokość drzwi po zewnętrznej stronie ościeżnicy
 Sop – szerokość drzwi po wewnętrznej stronie opaski
 Ss – szerokość skrzydła
 So – szerokość otworu montażowego
 Hd – wysokość drzwi po zewnętrznej stronie ościeżnicy
 Hop – wysokość drzwi po zewnętrznej stronie opaski
 Hs – wysokość skrzydła
 Ho – wysokość otworu montażowego

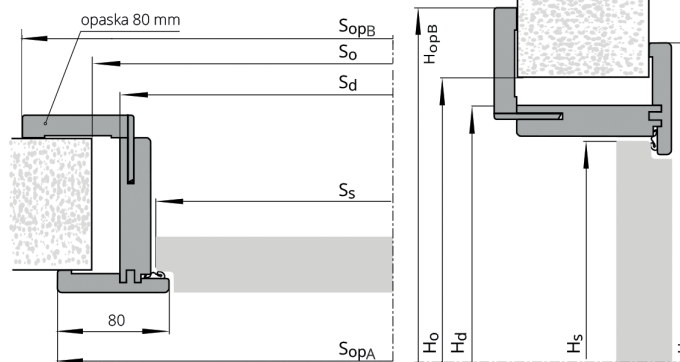

symbol	zakres [mm]	ościeżnica regulowana REVES		MALOWANE biały RAL 9003	beż (NCS s2005Y50R)	FORNIROWANE 313, 450, 451	002 czarny (RAL 9005)
		LAMISTONE CPL	UNI MAT PLUS				003 indigo (RAL 5011)
		SILKSTONE		szary (RAL 7047)	0M2 mossoforte mat (RAL 6012)		
ZW1	75-95	1880/2312,40	1948/2396,04	2068/2543,64	2738/3367,74	2188/2691,24	
ZW2	95-115	1893/2328,39	1964/2415,72	2084/2563,32	2756/3389,88	2204/2710,92	
ZW3	115-135	1911/2350,53	1986/2442,78	2106/2590,38	2782/3421,86	2226/2737,98	
ZW4	135-155	1925/2367,75	2004/2464,92	2124/2612,52	2804/3448,92	2244/2760,12	
ZW5	155-175	1941/2387,43	2022/2487,06	2142/2634,66	2829/3479,67	2262/2782,26	
ZW6	175-195	1959/2409,57	2042/2511,66	2162/2659,26	2852/3507,96	2282/2806,86	
ZW7	195-215	1996/2455,08	2082/2560,86	2202/2708,46	2901/3568,23	2322/2856,06	
ZW8	215-235	2009/2471,07	2102/2585,46	2222/2733,06	2922/3594,06	2342/2880,66	
ZW9	235-255	2030/2496,90	2121/2608,83	2241/2756,43	2949/3627,27	2361/2904,03	
ZW10	255-275	2045/2515,35	2141/2633,43	2261/2781,03	2970/3653,10	2381/2928,63	
ZW11	275-295	2062/2536,26	2160/2656,80	2280/2804,40	2997/3686,31	2400/2952,00	

WYPOSAŻENIE DODATKOWE

trzeci zawias TE	225/276,75
zmiana koloru zawiasu chrom mat na kolor czarny (RAL 9005) lub biały RAL (9016)	120/147,60
moduł ALTO (ościeżnica na wysokość 2268 mm)	+10%



SPOSOBY ŁĄCZENIA OPASEK

opaski łączone pod kątem 45°, opaski 80 mm

OŚCIEŻNICA REGULOWANA REVES

szerokość						
typ	Sd	SopA	Ss	So	SopB	
„60”	676	766	625	705	816	
„70”	776	866	725	805	916	
„80”	876	966	825	905	1016	
„90”	976	1066	925	1005	1116	
„100”	1076	1166	1025	1105	1216	
wysokość						
typ	Hd	HopA	Hs	Ho	HopB	
standard	2068	2113	2033	2085	2138	
ALTO	2268	2313	2233	2285	2338	

OŚCIEŻNICA KRYTA KIWI



otwierane na zewnątrz



otwierane do wewnątrz

ościeżnica kryta KIWI do drzwi jednoskrzydłowych

wymiary skrzydła i ilość zawiasów

wymiary skrzydła i ilość zawiasów	RAL 9003 (zawiasy białe) RAL 5011, RAL 9005, RAL 6012 (zawiasy czarne) RAL 7037, RAL 7024, NCSS2005-Y50R (zawiasy chrom satyna)	do samodzielnego pomalowania (aluminium surowe)
„60”-„80” x 2020/2030 mm (2 zawiasy kryte)	940 /1156,20	819 /1007,37
„90”-„100” x 2020/2030 mm (3 zawiasy kryte)	1081 /1329,63	942 /1158,66
„60”-„100” x 2120/2130 mm (3 zawiasy kryte)	1243 /1528,89	1083 /1332,09
„60”-„100” x 2220/2230 mm (3 zawiasy kryte)	1429 /1757,67	1245 /1531,35
„60”-„100” x 2320/2330 mm (4 zawiasy kryte)	1643 /2020,89	1432 /1761,36
„60”-„100” x 2420/2430 mm (4 zawiasy kryte)	1889 /2323,47	1647 /2025,81

WYPOSAŻENIE DODATKOWE

przystosowanie ościeżnicy pod zamek rolkowy HOBES 2784 **80**/98,40

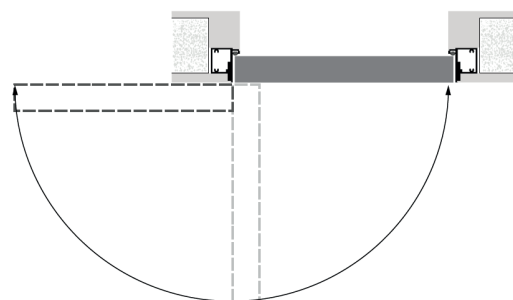

drzwi otwierane na zewnątrz

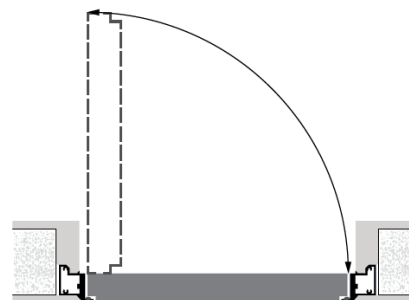

drzwi otwierane do wewnątrz

OŚCIEŻNICA KRYTA KIWI				wysokość	
szerokość				Hd	Ho
typ	S _d **	S _d *	S _o		
„60”	693	696	710	2072*	2080*
„70”	793	796	810		
„80”	893	896	910		
„90”	993	996	1010		
„100”	1093	1096	1110		

* drzwi otwierane do wewnątrz

** drzwi otwierane na zewnątrz

S_d – szerokość drzwi po zewnętrznej stronie ościeżnicy

S_o – szerokość otworu montażowego

H_d – wysokość drzwi po zewnętrznej stronie ościeżnicy

H_o – wysokość otworu montażowego

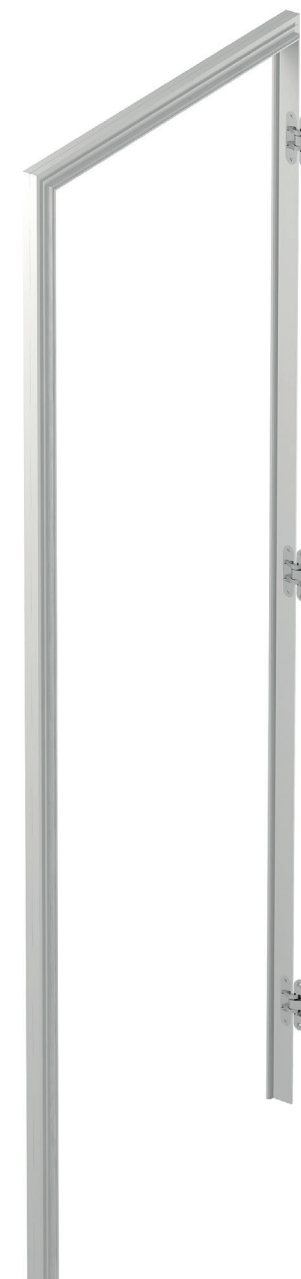

cena ościeżnicy netto/brutto (PLN, VAT 23%)

SYSTEM FLEXI DO OŚCIEŻNICY KIWI



symbol	zakres w mm*	symbol	zakres w mm*	UNI MAT PLUS
HW1	85-90	HZ1	95-100	321/394,83
HW2	90-95	HZ2	100-105	321/394,83
HW3	95-105	HZ3	105-115	321/394,83
HW4	105-130	HZ4	115-140	328/403,44
HW5	130-150	HZ5	140-160	335/412,05
HW6	150-170	HZ6	160-180	349/429,27
HW7	170-190	HZ7	180-200	363/446,49
HW8	190-210	HZ8	200-220	378/464,94
HW9	210-230	HZ9	220-240	399/490,77
HW10	230-250	HZ10	240-260	414/509,22
HW11	250-270	HZ11	260-280	426/523,98
HW12	270-280	HZ12	280-300	441/542,43
HW13	280-300	HZ13	300-320	463/569,49

* w zakresie regulacji uwzględniona grubość danej ościeżnicy aluminiowej

KOMPLETACJA ELEMENTÓW

zakres regulacji	ościeżnica KIWI ODW	zakres regulacji	ościeżnica HARMONY ODZ	opaska kątowna regulacyjna	panel
HW1 85-90	Ościeżnica KIWI otwierana do wewnątrz ODW	HZ1 95-100	Ościeżnica HARMONY ODZ otwierana na zewnątrz ODZ	12 mm	46 mm
HW2 90-95		HZ2 100-105		12 mm	51 mm
HW3 95-105		HZ3 105-115		16 mm	56 mm
HW4 105-130		HZ4 115-140		32 mm	66 mm
HW5 130-150		HZ5 140-160		32 mm	91 mm
HW6 150-170		HZ6 160-180		32 mm	111 mm
HW7 170-190		HZ7 180-200		32 mm	131 mm
HW8 190-210		HZ8 200-220		32 mm	151 mm
HW9 210-230		HZ9 220-240		32 mm	171 mm
HW10 230-250		HZ10 240-260		32 mm	191 mm
HW11 250-270		HZ11 260-280		32 mm	211 mm
HW12 270-280		HZ12 280-300		32 mm	231 mm
HW13 280-300		HZ13 300-320		32 mm	251 mm

Wymiar zabudowy	otwierane do wewnątrz					otwierane na zewnątrz						
	Sd	SopA	SopB	Hd	HopA HopB	Sd	SopA	SopB	Hd	HopA HopB		
„60”	683	783	823			663	763	803				
„70”	783	883	923			763	863	903				
„80”	883	983	1023	2066	2116	2136	863	963	1003	2047	2097	2117
„90”	983	1083	1123				963	1063	1103			
„100”	1083	1183	1223				1063	1163	1203			

Sd – szerokość zabudowy
SopA – szerokość po zewnętrznej stronie opaski „60 mm”
SopB – szerokość po zewnętrznej stronie opaski „80 mm”
Hd – wysokość zabudowy
HopA – wysokość po zewnętrznej stronie opaski „60 mm”
HopB – wysokość po zewnętrznej stronie opaski „80 mm”

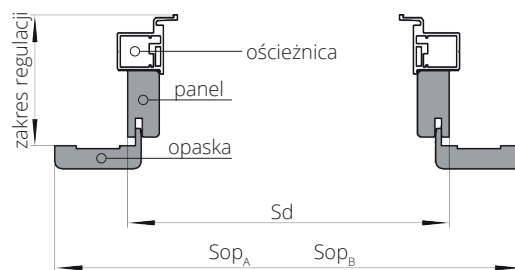

KIERUNKI OTWIERANIA

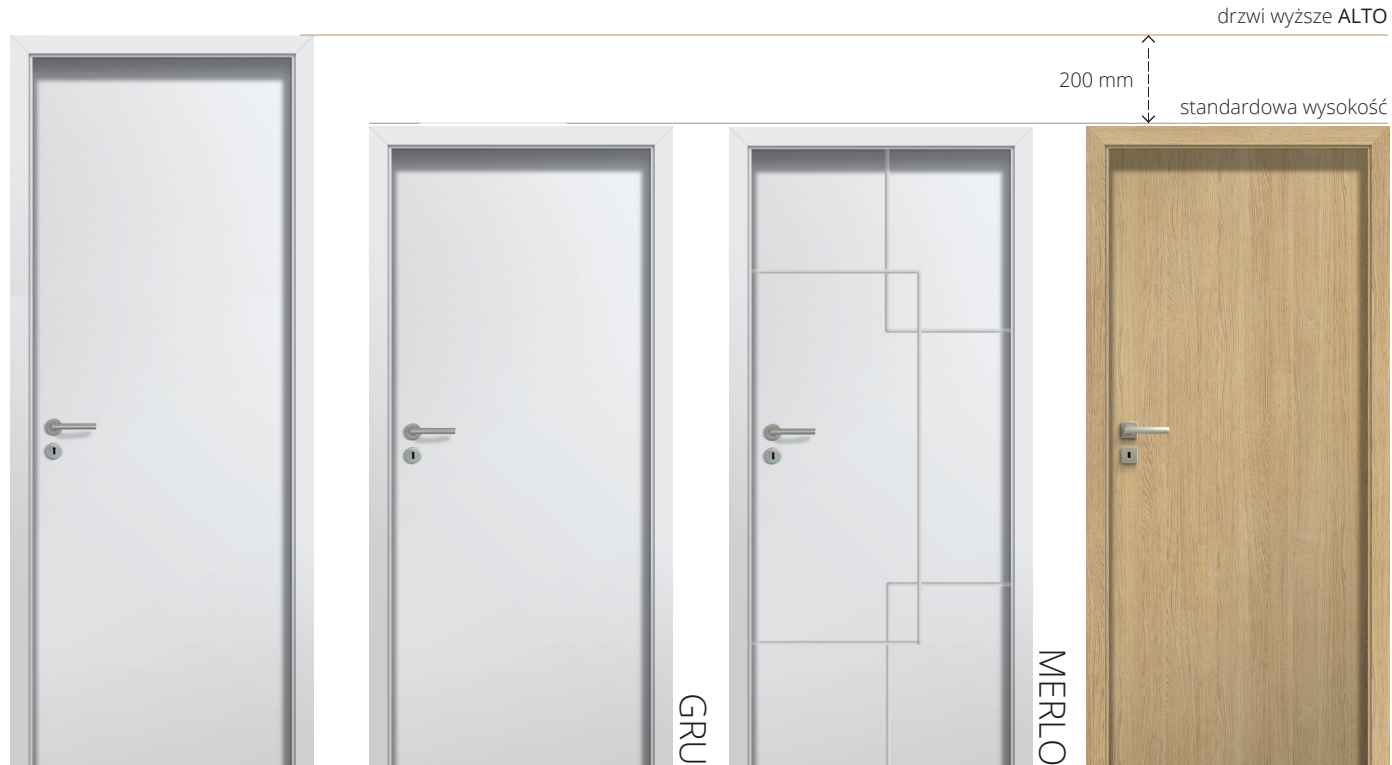

DRZWI WYŻSZE ALTO

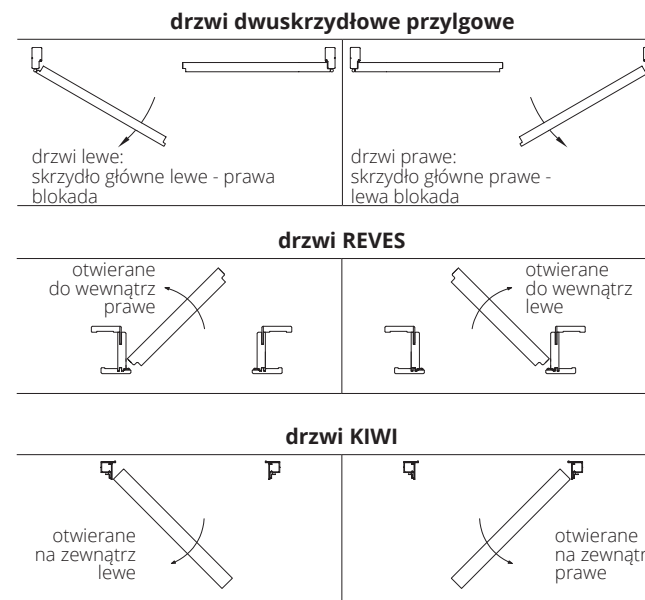
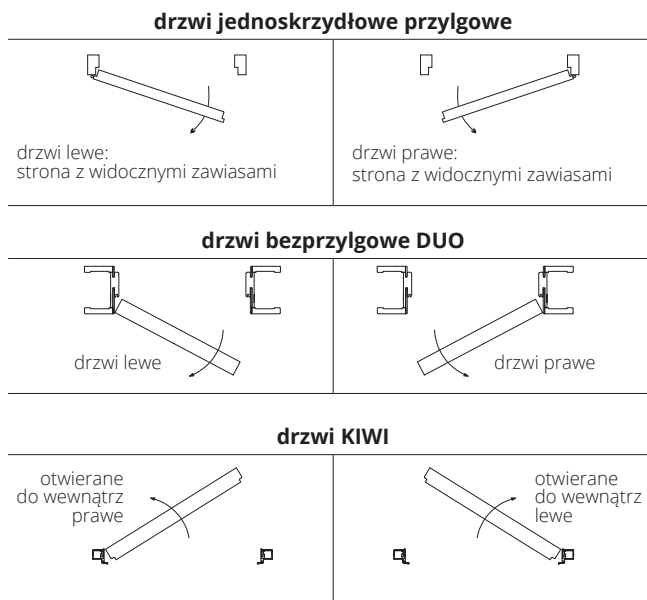

SPOSOBY ŁĄCZENIA OPASEK

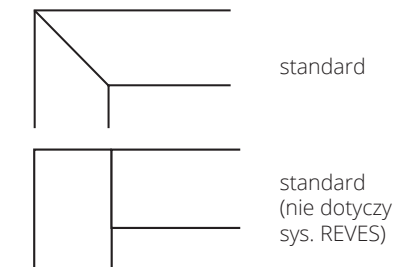

wersja C 90°
zacięcie opasek na 90°, opaski 80 mm
(dotyczy ościeżnicy DIN wersja B, DIN AQUA DUO)
opaska pozioma i pionowa 16 mm

SILKSTONE



230 dąb gran



276 dąb polski



295 merbau Royal

FORNIROWANE



313 dąb classic



450 biały mat



451 czarny mat

LAMISTONE CPL



221 dąb halif



244 czarny



250 dąb terra

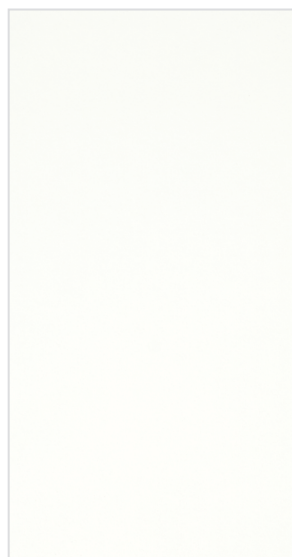

258 biały



289 szary



531 antracyt

LAMISTONE CPL

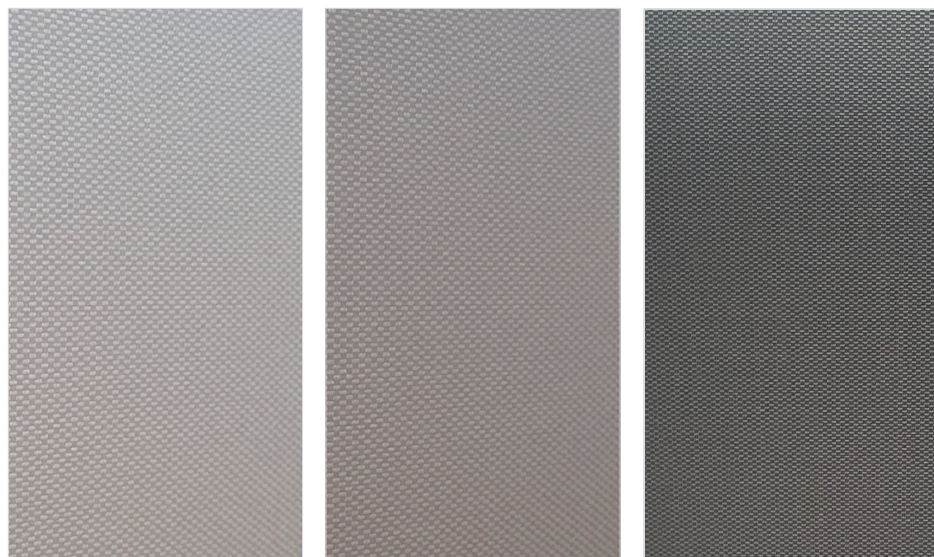

210 filo

211 fibra

212 lino

UNI MAT PLUS

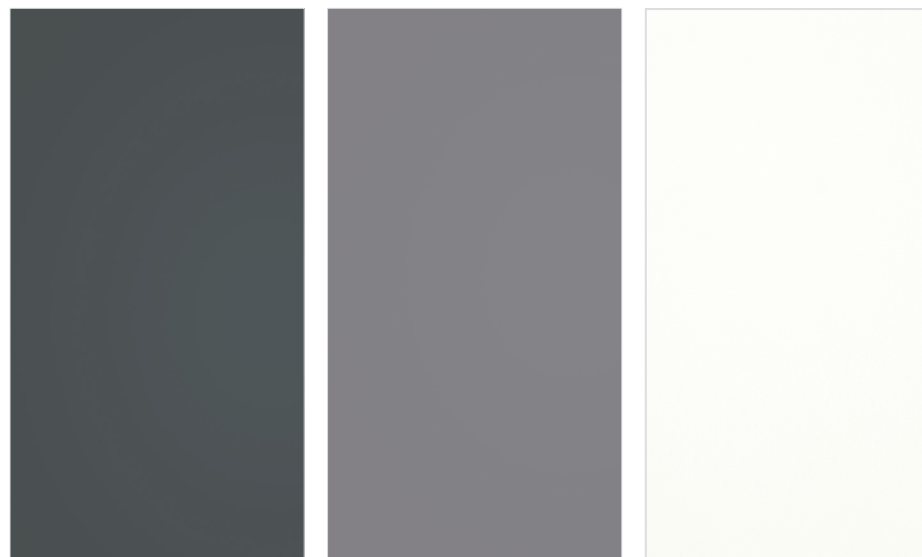

640 grafite

641 titano

642 biały

UNI MAT PLUS



643 beż

644 czarny

645 lava

646 stone

647 indigo

648 moss

649 sage

650 szary

651 verde

	PŁYTY - WYPEŁNIENIE PŁYTA PEŁNA PŁYTY - WYPEŁNIENIE PŁYTA OTWOROWANA			skrót rekuperacyjny	ramiaki	podcięcie wentylacyjne	drzwi wyższe ALTO	SYSTEM BEZPRZYLGOWY	SYSTEM PRZYLGOWY	SYSTEM REVES	drzwi niższe o 50 mm	uszczelka opadająca	SZKLENIE			
	RAMIAKOWE z MDF							system kryty DUO srebrny lub biały	typ B nikiel satyna	kryty TE typ T nikiel szczotkowany			biały mat	przezierna	laminiowana czarna VSG 44.2	laminiowana biała VSG 44.2
EOS	●	-	-	●	-	●	-	●	●	-	○	-	●	●	-	-
PAVONE	●	-	-	●	-	●	-	●	●	-	○	-	●	○	-	-
VERDO	●	-	-	-	-	●	-	●	●	-	○	-	●	○	-	-
MERLO	-	-	●	○	●	●	●	●	-	●	○	●	-	-	-	-
PRIMUS	-	●	-	○	●	●	●	●	-	●	○	●	-	-	-	-
GUFO	-	-	●	○	●	●	●	●	-	●	○	●	-	-	-	-
STU	-	●	-	○	●	●	●	●	-	●	○	●	-	-	-	-
GRU	-	-	●	○	●	●	●	●	-	●	○	●	-	-	-	-
DRU	-	●	-	○	●	●	●	●	-	●	○	●	-	-	-	-
IBIS	-	-	●	-	-	●	-	●	-	●	○	-	-	-	●	●
KIWI	-	-	●	○	●	●	●	●	-	-	○	●	-	-	-	-

● standard ○ opcjonalnie, bez dopłaty ● opcjonalnie, za dopłatą



zawias kryty DUO w kolorze srebrnym lub białym



zawias kryty DUO w kolorze czarnym



zawias typ T w kolorze nikiel szczotkowany



zawias typ T w kolorze czarnym



zawias kryty TE w kolorze srebrnym

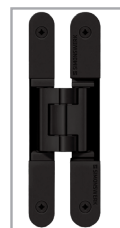

zawias kryty TE w kolorze czarnym



wypełnienie płyta wiórowa pełna



wypełnienie płyta wiórowa otworowana

OKUCIA

SYSTEM REVES

system odwrotnej przylgi	220/270,60
dodatkowy zawias kryty TE	225/276,75
dodatkowy zawias kryty TE w kolorze złoty połysk	395/485,85
zmiana koloru zawiasu krytego TE na kolor czarny	120/147,60
zmiana koloru zawiasu krytego TE na kolor złoty	200/246,00

SYSTEM PRZYLGOWY

dodatkowy zawias typ T	30/36,90
dodatkowy zawias typ T w kolorze złoty połysk	95/116,85
zmiana koloru zawiasu typ T na kolor czarny	95/116,85
zmiana koloru zawiasu typ T na kolor złoty połysk	65/79,95

SYSTEM BEZPRZYLGOWY

dodatkowy zawias DUO	110/135,30
zmiana koloru zamka DUO na kolor złoty połysk	20/24,60
zmiana koloru zawiasu DUO na kolor czarny, biały	20/24,60
zmiana koloru zawiasu DUO na kolor chrom satyna, złoty metalik	30/36,90

SYSTEM HARMONY

zmiana koloru zawiasu HARMONY na kolor złoty	25/30,75
dodatkowy zawias HARMONY w kolorze złotym	80/98,40

POZOSTAŁE

skrót rekuperacyjny	10%
szyba laminowana - drzwi PAVONE wzór W03	60/73,80
wzór W01	200/246,00
szyba laminowana - drzwi VERDO wzór W01	60/73,80
wzór W03	150/184,50
szyba laminowana VSG 44.2 przezierna drzwi IBIS	170/209,10
zmiana koloru zamka na kolor czarny	20/24,60
drzwi wyższe ALTO - wyższe o 20 cm	200/246,00
uszczelka opadająca	260/319,80
dodatkowy ramiak (umożliwiający samodzielne skrócenie do 50 mm)	30/36,90
podcięcie wentylacyjne	35/43,05
podcięcie wentylacyjne - drzwi IBIS	100/123,00
zamek rolkowy HOBES 2784 - drzwi KIWI	40/49,20
system PRZESUWNY DO ZABUDOWY W ŚCIANIE	od 1193/1467,39
system PRZESUWNY NAŚCIENNY	od 1122/1380,06
system PRZESUWNY NAŚCIENNY PREMIUM	860/1057,80

SYSTEM PRZESUWNY
DO ZABUDOWY W ŚCIANIE



SYSTEM PRZESUWNY
NAŚCIENNY



SYSTEM PRZESUWNY
NAŚCIENNY
PREMIUM

ZNAJDŹ NAS

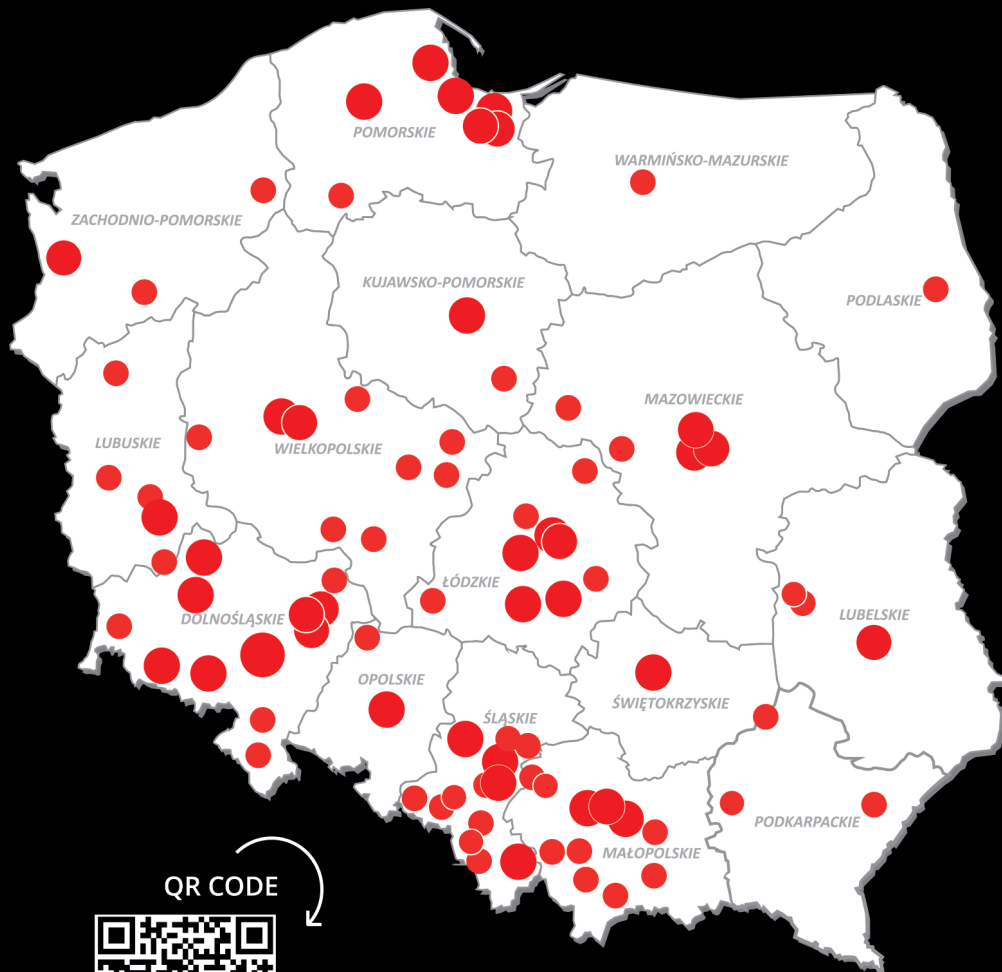

QR CODE



Szukasz najbliższego sklepu?

Wejdź przez kod QR lub wpisz www.bel-pol.pl

Andrychów, ul. Batorego 2
Belchatów, ul. Stanisława Staszica 30
Białystok, ul. Choroszczańska 24
Bielsko Biała, ul. Komorowicka 39
Bochnia, ul. Karosek 27
Bystrzyca Kłodzka, ul. Mickiewicza 15
Chojnice, ul. Topole 20
Choszczno, ul. Wolności 30
Cieszyn, ul. Katowicka 15
Czechowice-Dziedzice, ul. Kolejowa 54
Czeladź, ul. Szpitalna 9A
Dębica, ul. Rzeszowska 151
Gdańsk, Al. Grunwaldzka 211
Gdańsk, ul. Przywidzka 10A
Gdańsk, ul. Spacerowa 48
Gdynia, ul. Morska 62
Gliwice, ul. Pszczyńska 315
Gniezno, ul. Roosevelta 89A
Gorzów, ul. Myśliborska 31
Jarosław, ul. Pruchnicka 9
Jaworzno, ul. Grunwaldzka 263
Jelenia Góra, ul. Sudecka 22
Katowice, ul. Al. Roździeńskiego 97
Kielce, ul. Zagnanska 71
Kłodzko, ul. Zajączka 4H
Koło, ul. Konopnickiej 44
Kościan, ul. Leona Ciszaka 6/1
Kraków, ul. Zakopiańska 56
Kraków, ul. Jasnogórska 4
Krosno Odrzańskie, ul. Kościelna 3A
Krotoszyn, ul. Spichrzowa 6
Legnica, ul. Schumana 11
Leszno, ul. Obrońców Lwowa 19
Lębork, ul. Gdańska 110 / A1
Limanowa, ul. Jabłoniecka 8
Lubań, ul. Papieża Jana Pawła II 10
Lubin, ul. Zwierzyckiego 3
Lublin, Al. Spółdzielczości Pracy 88
Łowicz, ul. 3 Maja 14
Łódź, ul. Św. Teresy od Dzieciątka Jezus 92
Łódź, ul. Pabianicka 245
Mysłowice, ul. Katowicka 60
Namysłów, ul. Oleśnicka 13A

Nowa Sól, ul. Piłsudskiego 40
Nowy Targ, ul. Ludźmierska 26A
Olsztyn, ul. Tuwima 25
Opole, ul. Wrocławska 152
Ostrów Wielkopolski, ul. Aleje Słowackiego 2B
Pabianice, ul. Partyzancka 172
Piotrków Trybunalski, ul. Kostromska 37
Płock, ul. Wyszogrodzka 140
Poznań, ul. Szwedzka 10A
Poznań, ul. Głogowska 440
Puławy, ul. Lubelska 55
Puławy, ul. Piaskowa 13
Racibórz, ul. Rudzka 101A
Rawicz, ul. Sarnowska 10a
Rybnik, ul. ul. Marii Skłodowskiej-Curie 1B
Rychwał, ul. Grabowska 1
Sandomierz, ul. Przemysłowa 2
Skoczów, ul. Górecka 32d
Sochaczew, ul. Ułanów Jazłowieckich 9
Strzelce Opolskie, ul. Budowlanych 2
Sucha Beskidzka, ul. Mickiewicza 22
Szczecin, ul. Santocka 39
Szczecinek, ul. Wiśniowa 10
Świdnica, ul. Strzebińska 4
Tarnobrzeg, Aleja Warszawska 2A
Tomaszów Mazowiecki, ul. Legionów 20
Toruń, ul. Polna 129
Trzebinia, ul. Kościuszki 31
Trzebnica, ul. Prusicka 22A
Turek, ul. Kazimierza Wielkiego 2A
Tychy, ul. Towarowa 2C
Wadowice, ul. Os. Kopernika 10
Wałbrzych, ul. Wrocławska 113
Warszawa, Pl. Szwedzki 3
Warszawa, ul. Krakowska 61
Warszawa, ul. Malborska 37
Wejherowo, ul. Graniczna 2
Wieluń, ul. Fabryczna 2A/2E
Włocławek, ul. Wiejska 24
Wodzisław Śląski, ul. Rybnicka 48
Wrocław, ul. Brucknera 25-43
Wrocław, ul. Czekoladowa 20
Wrocław, ul. Braniborska 14
Zbąszyń, ul. Sportowa 16
Zgierz, ul. Łódzka 11/15
Zielona Góra, ul. Wrocławska 20A
Żory, ul. Wodzisławska 12