

KOLEKCJA  
**STUDIO**  
2025  
EDYCJA I/2025

BY

 **POL-SKONE**<sup>®</sup>  
DRZWI I OKNA

&

**BEL-POL**  
PODŁOGI - DRZWI - PANELE  
*Doradzimy - Zamontujemy*

STUDIO  
POL-SKONE  
DRZWI I OKNA  
Kolekcja  
IBIS  
Model AD1  
Od: 1710 zł  
STUDIO

STUDIO  
POL-SKONE  
DRZWI I OKNA  
Kolekcja  
IBIS  
Model AD1  
Od: 1710 zł  
STUDIO

STUDIO  
POL-SKONE  
DRZWI I OKNA  
Kolekcja  
IBIS  
Model AD1  
Od: 1710 zł  
STUDIO

APRILE  
Kolekcja  
Model  
Od: 1710 zł  
STUDIO



# SPIS TREŚCI

EOS.....	6
VERDO.....	8
MERLO.....	10
PRIMUS.....	12
GUFO.....	14
STU.....	16
GRU.....	18
DRU.....	20
IBIS.....	22
KIWI.....	24
KIWI LIGHT.....	26
FALCO.....	28
OŚCIEŻNICA REGULOWANA DIN AQUA STUDIO.....	30
OŚCIEŻNICA REGULOWANA DIN.....	31
OŚCIEŻNICA REGULOWANA DIN AQUA STUDIO DUO.....	32
OŚCIEŻNICA REGULOWANA DIN DUO.....	33
OŚCIEŻNICA REGULOWANA REVES AQUA STUDIO.....	34
OŚCIEŻNICA REGULOWANA REVES.....	35
OŚCIEŻNICA KRYTA KIWI.....	36
SYSTEM FLEXI DO OŚCIEŻNICY KIWI.....	37
KOLORYSTYKA.....	38



EOS



VERDO



MERLO



PRIMUS



GUFO



STU



GRU



DRU



IBIS

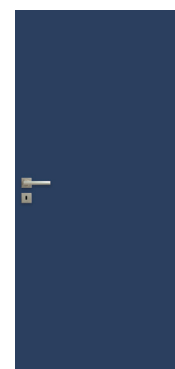

KIWI



KIWI LIGHT



FALCO

# ATUTY KOLEKCJI STUDIO



## Naturalne forniry

W kolekcji STUDIO dostępna jest szeroka gama fornirów, także w w unikalnym wybarwieniu REALWOOD. Drzwi fornirowane lakierowane są w technologii UV w pokryciu matowym. Powierzchnia jest odporna zarówno na zarysowania, jak i działanie światła.



## Szeroka oferta

W ramach kolekcji STUDIO istnieje możliwość zamówienia drzwi w systemie przesuwnym, ukrytym lub zabudowanym w ścianie. **Ujednolicona wysokość drzwi w systemie przyłgowym, bezprzyłgowym i REVES**



## Spójna kolorystyka całej kolekcji

efekt prawdziwego drewna dzięki powierzchni SILKSTONE, wysoka odporność mechaniczna dzięki powierzchni LAMISTONE CPL, jedwabista haptyka powierzchni UNI MAT PLUS



## Drzwi w wersji ALTO - wyższe o 200 mm

w nowoczesnych mieszkaniach i domach o niestandardowych parametrach projektowych warto postawić na niestandardowe rozwiązania w postaci drzwi wyższych na wysokość 2220 mm



## Dbłość o detale

Wyselekcjonowane materiały i najwyższy standard wykończenia, dopracowany w każdym detalu.



## No-Drop

Zabezpieczenie dolnej krawędzi wszystkich skrzydeł drzwiowych z podcięciem wentylacyjnym, specjalnym impregnatem przed działaniem wilgoci



## Ponadprzeciętna trwałość powierzchni malowanej

Unikalny, 3 warstwowy system malowania zapewnia trwałość powłoki i koloru na wiele lat



## Opatentowana konstrukcja drzwi ukrytych

Specjalna opatentowana stabilna konstrukcja ościeżnicy KIWI, która powoduje szybki i bezproblemowy montaż.



## Zamki magnetyczne, blachy zaczepowe, zawiasy ukryte

Solidne i trwałe okucia w systemie bezprzyłgowym w standardzie, bez dopłat.



## Dedykowane okucia dla kolekcji STUDIO

Starannie dobrane, dedykowane klamki podkreślające wyjątkowy i prestiżowy charakter.



## Zwiększona izolacyjność akustyczna

RW=27 dB w modelach MERLO, GUFO, GRU wyposażonych w uszczelkę opadającą



## Bez ukrytych dopłat

Skrzydła przyłgowe i bezprzyłgowe w tej samej cenie.



## Ościeżnice

Dedykowane ościeżnice DIN, DIN DUO oraz REVES lub ościeżnice z rodziny AQUA o podwyższonej odporności na działanie wilgoci.



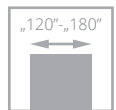
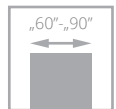

dla skrzydeł  
z opcją wentylacji

# EOS





V01

785/965,55

V1D

995/1223,85

V1S8

995/1223,85

DEKORY ALUMINIOWE (wzór V1D)



złoty

miedź mat

czarny mat

chrom mat

UNI MAT PLUS



640 grafite

641 titano

642 biały

643 beż

644 czarny

645 lava

646 stone

647 indigo

648 moss

649 sage

650 szary

651 verde

652 platino

Drzwi zbudowane są na bazie solidnych ramiaków z wysokiej jakości MDF, pokrytego powierzchnią UNI MAT PLUS charakteryzująca się jedwabistą haptką oraz specjalną powłoką odporną na ślady po palcach.

WYPOSAŻENIE STANDARDOWE

Wersja V01, V1D: płyca o grubości 12 mm

wersja V1S8: szyba hartowana przezierna lub biały mat 4 mm, szpros konstrukcyjny w kolorze skrzydła lub w kolorze czarnym (bez dopłaty)

Ozdobne dekory aluminiowe w kolorze miedź mat, czarny mat, złotym mat lub chrom mat o szerokości 25 mm ( wersja V1D )

Dedykowany zamek w kolorze nikiel satyna do systemu przylgowego.

Dedykowany zamek magnetyczny w kolorze nikiel satyna do systemu bezprzylgowego.

czarny 644: Dedykowany zamek w kolorze czarnym do systemu przylgowego.

czarny 644: Dedykowany zamek magnetyczny w kolorze czarnym do systemu bezprzylgowego.

Ościeżnica regulowana DIN AQUA (sys. przylgowy), DIN AQUA DUO (sys. bezprzylgowy).

Opaski łączone są pod kątem 45° (wersja B) lub 90° (wersja C 90°).

Zawias typ B w kolorze nikiel szczotkowany do systemu przylgowego („60”-„90” – 3 szt.).

czarny 644: zawias typ B w kolorze czarnym do systemu przylgowego („60”-„90” – 3 szt.) - **NOWOŚĆ**

Zawias DUO w kolorze chrom satyna do systemu bezprzylgowego („60”-„90” – 3 szt.).

czarny 644: zawias DUO w kolorze czarnym do systemu bezprzylgowego („60”-„90” – 3 szt.).

Drzwi jednoskrzydłowe: „60”, „70”, „80”, „90”

Drzwi dwuskrzydłowe

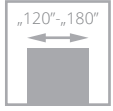
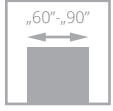

dla skrzydeł  
z opcją wentylacji

# VERDO







V03

960/1180,80

V3S2

960/1180,80

V3S5

960/1180,80

### LAMISTONE CPL

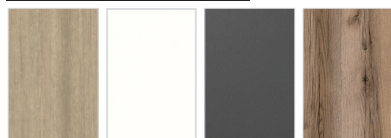

250 dąb terra 213 super biały 531 antracyt 231 dąb halif

### SILKSTONE

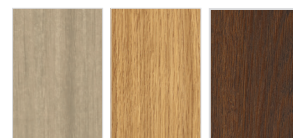

230 dąb gran 276 dąb polski 295 merbau Royal

### UNI MAT PLUS



640 grafite 641 titano 642 biały 643 beż 644 czarny 645 lava 646 stone 647 indigo 648 moss 649 sage 650 szary 651 verde 652 platino

Drzwi zbudowane są na bazie ramiaków pionowych z wysokiej jakości MDF pokrytego powierzchnią LAMISTONE CPL, SILKSTONE i UNI MAT PLUS. Ramiaki pionowe o grubości 40 mm, poziome o grubości 35 mm, panele o grubości 22 mm. Dostępne w systemie przylgowym oraz bezprzylgowym.

### WYPOSAŻENIE STANDARDOWE

Dedykowany zamek w kolorze nikiel satyna do systemu przylgowego.  
Dedykowany zamek magnetyczny w kolorze nikiel satyna do systemu bezprzylgowego.  
czarny 644: Dedykowany zamek w kolorze czarnym do systemu przylgowego.  
czarny 644: Dedykowany zamek magnetyczny w kolorze czarnym do systemu bezprzylgowego.

Ościeżnica regulowana DIN AQUA (sys. przylgowy), DIN AQUA DUO (sys. bezprzylgowy).  
Opaski łączone są pod kątem 45° (wersja B) lub 90° (wersja C 90°).

Zawias typ B w kolorze nikiel szczotkowany do systemu przylgowego („60”-„90” – 3 szt.).  
czarny 644: zawias typ B w kolorze czarnym do systemu przylgowego („60”-„90” – 3 szt.) -

#### NOWOŚĆ

Zawias DUO w kolorze chrom satyna do systemu bezprzylgowego („60”-„90” – 3 szt.).  
czarny 644: zawias DUO w kolorze czarnym do systemu bezprzylgowego („60”-„90” – 3 szt.).

Szyba biały mat o grubości 4 mm.

Drzwi jednoskrzydłowe: „60”, „70”, „80”, „90”

Drzwi dwuskrzydłowe

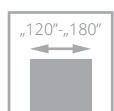
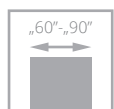
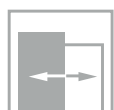

# MERLO





**W00 / V00**

**W02 / VF9**

**W05 / VF11**

biały	<b>1260</b> /1549,80	<b>1370</b> /1685,10	<b>1370</b> /1685,10
RAL 9010 mat, RAL 9016 mat, szary, beż	<b>1360</b> /1672,80	<b>1470</b> /1808,10	<b>1470</b> /1808,10
czarny, indigo, moss	<b>1460</b> /1795,80	<b>1570</b> /1931,10	<b>1570</b> /1931,10

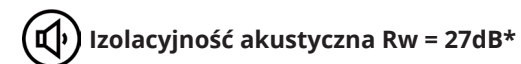

Drzwi zbudowane są na bazie ramiaka drewnianego obłożonego dwiema gładkimi płytami HDF pokrytymi powierzchnią malowaną ekologicznymi farbami akrylowymi w kolorze białym RAL 5011, 6012, 7047, 9003, 9005, 9010, 9016 oraz NCS s2005 Y50R. Wypełnienie stanowi płyta wiórowa pełna. Dostępne w systemie przylgowym, bezprzylgowym oraz REVES.

#### WYPOSAŻENIE STANDARDOWE

Dedykowany zamek w kolorze nikiel satyna do systemu przylgowego.  
Dedykowany zamek magnetyczny w kolorze nikiel satyna do systemu bezprzylgowego, REVES.

sys. przylgowy, czarny RAL 9005: zamek w kolorze czarnym, zawiasy typ T w kolorze czarnym

Ozdobne frezowania na powierzchni skrzydła.

Ościeznica regulowana DIN AQUA (sys. przylgowy), DIN AQUA DUO (sys. bezprzylgowy).  
Opaski łączone są pod kątem 45° (wersja B) lub 90° (wersja C 90°). Drzwi dostępne są także w systemie odwrotnej przylgi REVES.

Zawias typ T w kolorze nikiel szczotkowany do systemu przylgowego („60”-„80” – 2 szt., „90” – 3 szt.).  
Zawias DUO w kolorze chrom satyna do systemu bezprzylgowego („60”-„70” – 2 szt., „80”-„90” – 3 szt.). Czarny RAL 9005: Zawias DUO w kolorze czarnym.  
Zawias kryty TE w kolorze srebrnym do systemu odwrotnej przylgi REVES.

Drzwi jednoskrzydłowe: „60”, „70”, „80”, „90”

Drzwi dwuskrzydłowe

\*parametr osiągnięty przy dodatkowym zastosowaniu uszczelki opadającej oraz ościeznicy regulowanej DIN.

#### MALOWANE



**001** biały mat RAL 9003  
**OMA** RAL 9010 mat  
**OMB** RAL 9016 mat  
**OM6** beż mat (NCS s2005 Y50R)  
**OM5** szary mat (RAL 7047)  
**002** czarny mat (RAL 9005)  
**OM4** indigo mat (RAL 5011)  
**OM2** mossforste mat (RAL 6012)



stabilne wypełnienie płyta pełna

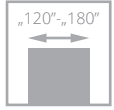
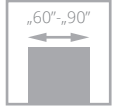

# PRIMUS

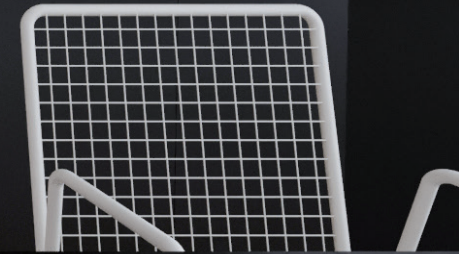



	V00	VF4	VF5
biały	1240/1525,20	1295/1592,85	1295/1592,85
RAL 9010 mat, RAL 9016 mat, szary, beż	1340/1648,20	1395/1715,85	1395/1715,85
czarny, indigo, moss	1440/1771,20	1495/1838,85	1495/1838,85

biały

1240/1525,20

1295/1592,85

1295/1592,85

RAL 9010 mat, RAL 9016 mat, szary, beż

1340/1648,20

1395/1715,85

1395/1715,85

czarny, indigo, moss

1440/1771,20

1495/1838,85

1495/1838,85

Drzwi zbudowane są na bazie ramiaka drewnianego obłożonego dwiema gładkimi płytami HDF pokrytymi powierzchnią malowaną ekologicznymi farbami akrylowymi w kolorze białym RAL 9003, RAL 5011, 6012, 7047, 9005, 9010, 9016 oraz NCS s2005 Y50R. Wypełnienie stanowi płyta wiórowa otworowana. Dostępne w systemie przylgowym, bezprzylgowym oraz REVES.

#### WYPOSAŻENIE STANDARDOWE

Dedykowany zamek w kolorze nikiel satyna do systemu przylgowego.

Dedykowany zamek magnetyczny w kolorze nikiel satyna do systemu bezprzylgowego, REVES.

sys. przylgowy, czarny RAL 9005: zamek w kolorze czarnym, zawiasy typ T w kolorze czarnym

Ozdobne frezowania na powierzchni skrzydła o szerokości 12 mm i 7 mm

Ościeżnica regulowana DIN AQUA (sys. przylgowy), DIN AQUA DUO (sys. bezprzylgowy).

Opaski łączone są pod kątem 45° (wersja B) lub 90° (wersja C 90°).

Drzwi dostępne są także w systemie odwrotnej przylgi REVES.

Zawias typ T w kolorze nikiel szczotkowany do systemu przylgowego („60”-„80” – 2 szt., „90” – 3 szt.).

Zawias DUO w kolorze chrom satyna do systemu bezprzylgowego („60”-„70” – 2 szt., „80”-„90” – 3 szt.). Czarny RAL 9005: Zawias DUO w kolorze czarnym.

Zawias kryty TE w kolorze srebrnym do systemu odwrotnej przylgi REVES.

Drzwi jednoskrzydłowe: „60”, „70”, „80”, „90”

Drzwi dwuskrzydłowe

#### MALOWANE



001  
biały mat  
RAL 9003

OMA  
RAL 9010  
mat

OMB  
RAL 9016  
mat

OM6  
beż mat  
(NCS s2005  
Y50R)

OM5  
szary mat  
(RAL 7047)

002  
czarny mat  
(RAL 9005)

OM4  
indigo mat  
(RAL 5011)

OM2  
mossforste  
mat  
(RAL 6012)



stabilne wypełnienie  
płyta otworowana

# GUFO

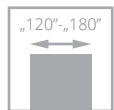
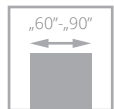



W01 / V00

**1295**/1592,85

fornirowane

**1550**/1906,50

SILKWOOD, REALWOOD

## FORNIROWANE



**313**  
dąb  
classic

## REALWOOD



**470**  
nabucco  
mat



**471**  
toscia  
mat



**472**  
traviata  
mat



**473**  
kastano  
mat

## SILKWOOD



**450**  
biały mat

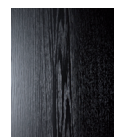

**451**  
czarny mat



**452**  
szary mat RAL  
7047



**453**  
indigo RAL 5011



**454**  
sage mat  
NCS 4010-G50Y



**455**  
beż  
(NCS S 2005-Y50R)

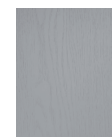

**456**  
szary RAL 7038



**Izolacyjność akustyczna  $R_w = 27dB^*$**

Drzwi zbudowane są z ramiaka drewnianego obłożonego dwiema gładkimi płytami HDF pokrytymi naturalną okleiną dębową. Standardowe wypełnienie stanowi płyta wiórowa pełna. Dostępne w systemie przylgowym, bezprzylgowym oraz REVES.

### WYPOSAŻENIE STANDARDOWE

Dedykowany zamek w kolorze nikiel satyna do systemu przylgowego.

Dedykowany zamek magnetyczny w kolorze nikiel satyna do systemu bezprzylgowego, REVES.

Ościeżnica regulowana DIN AQUA (sys. przylgowy), DIN AQUA DUO (sys. bezprzylgowy).

Opaski łączone są pod kątem 45° (wersja B) lub 90° (wersja C 90°). Drzwi dostępne są także w systemie odwrotnej przylgi REVES.

Zawias typ T w kolorze nikiel szczotkowany do systemu przylgowego („60”-„80” – 2 szt., „90” – 3 szt.).

Zawias DUO w kolorze chrom satyna do systemu bezprzylgowego

(„60”-„70” – 2 szt., „80”-„90” – 3 szt.)

Zawias kryty TE w kolorze srebrnym do systemu odwrotnej przylgi REVES.

Drzwi jednoskrzydłowe: „60”, „70”, „80”, „90”

Drzwi dwuskrzydłowe

\*parametr osiągnięty przy dodatkowym zastosowaniu uszczelki opadającej oraz ościeżnicy regulowanej DIN.

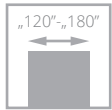
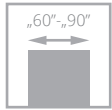

# STU





**V00****1295/1592,85****VF1****1550/1906,50****VF4****1550/1906,50****VF5****1550/1906,50****FORNIROWANE****313** dąb classic

Drzwi zbudowane są z ramiaka drewnianego obłożonego dwiema gładkimi płytami HDF pokrytymi naturalną okleiną dębową. Na powierzchni ozdobne czarne frezowania zabezpieczone lakierem o szerokości 12 mm i 7 mm. Standardowe wypełnienie stanowi płyta wiórowa otworowana. Dostępne w systemie przylgowym, bezprzylgowym oraz REVES.

**WYPOSAŻENIE STANDARDOWE**

Unikalne frezowanie ozdobne w kolorze czarnym zabezpieczone lakierem o szerokości 12 mm i 7 mm

Dedykowany zamek w kolorze czarnym do systemu przylgowego.

Dedykowany zamek magnetyczny w kolorze czarnym do systemu bezprzylgowego, REVES.

Ościeżnica regulowana DIN AQUA (sys. przylgowy), DIN AQUA DUO (sys. bezprzylgowy).

Opaski łączone są pod kątem 45° (wersja B) lub 90° (wersja C 90°). Drzwi dostępne są także w systemie odwrotnej przylgi REVES.

Zawias typ T w kolorze czarnym do systemu przylgowego („60”-„80” – 2 szt., „90” – 3 szt.).

Zawias DUO w kolorze czarnym do systemu bezprzylgowego

(„60”-„70” – 2 szt., „80”-„90” – 3 szt.)

Zawias kryty TE w kolorze srebrnym do systemu odwrotnej przylgi REVES.

Drzwi jednoskrzydłowe: „60”, „70”, „80”, „90”

Drzwi dwuskrzydłowe

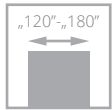
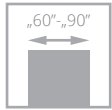

# GRU





**W01 / V00**

**895/1100,85**

### LAMISTONE CPL

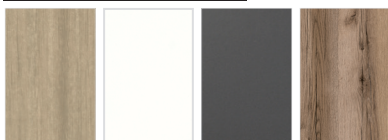

**250** dąb terra    **213** super biały    **531** antracyt    **231** dąb halif

### SILKSTONE



**230** dąb gran    **276** dąb polski    **295** merbau Royal

### UNI MAT PLUS



**640** grafite    **641** titano    **642** biały    **643** beż    **644** czarny    **645** lava    **646** stone    **647** indigo    **648** moss    **649** sage    **650** szary    **651** verde    **652** platino

 **Izolacyjność akustyczna Rw = 27dB\***

Drzwi zbudowane są z ramiaka drewnianego obłożonego dwiema gładkimi płytami HDF o powierzchni LAMISTONE CPL, SILKSTONE. Standardowe wypełnienie stanowi płyta wiórowa pełna. Dostępne w systemie przylgowym, bezprzylgowym oraz REVES.

#### WYPOSAŻENIE STANDARDOWE

Dedykowany zamek w kolorze nikiel satyna do systemu przylgowego.

Dedykowany zamek magnetyczny w kolorze nikiel satyna do systemu bezprzylgowego, REVES.

Ościeżnica regulowana DIN AQUA (sys. przylgowy), DIN AQUA DUO (sys. bezprzylgowy).

Opaski łączone są pod kątem 45° (wersja B) lub 90° (wersja C 90°). Drzwi dostępne są także w systemie odwrotnej przylgi REVES.

Zawias typ T w kolorze nikiel szczotkowany do systemu przylgowego („60”-„80” – 2 szt., „90” – 3 szt.).

Zawias DUO w kolorze chrom satyna do systemu bezprzylgowego („60”-„70” – 2 szt., „80”-„90” – 3 szt.).

Zawias kryty TE w kolorze srebrnym do systemu odwrotnej przylgi REVES.

Czarny 644, indigo 647, moss 648: zamek w kolorze czarnym, zawiasy (typ T, DUO) w kolorze czarnym

Drzwi jednoskrzydłowe: „60”, „70”, „80”, „90”

Drzwi dwuskrzydłowe

\*parametr osiągnięty przy dodatkowym zastosowaniu uszczelki opadającej oraz ościeżnicy regulowanej DIN.

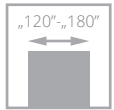
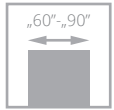

# DRU





V01	V02	V03	
1075/1322,25	1245/1531,35	1380/1697,40	listwa w kolorze skrzydła
1090/1340,70	1260/1549,80	1395/1715,85	listwa w kolorze złotym

Drzwi zbudowane są z ramiaka drewnianego obłożonego dwiema gładkimi płytami HDF o powierzchni UNI MAT PLUS. Standardowe wypełnienie stanowi płyta wiórowa otworowana. Dostępne w systemie przylgowym, bezprzylgowym oraz REVES.

#### WYPOSAŻENIE STANDARDOWE

Ozdobne ramki wystrojowe na powierzchni o szerokości 35 mm w kolorze skrzydła lub złotym

Dedykowany zamek w kolorze nikiel satyna do systemu przylgowego.

Dedykowany zamek magnetyczny w kolorze nikiel satyna do systemu bezprzylgowego, REVES.

Czarny 644, indigo 647, moss 648: zamek w kolorze czarnym, zawiasy (typ T, DUO) w kolorze czarnym

Biały 642: zamek w kolorze białym, zawiasy (typ T, DUO) w kolorze białym

Ościeżnica regulowana DIN AQUA (sys. przylgowy), DIN AQUA DUO (sys. bezprzylgowy).

Opaski łączone są pod kątem 45° (wersja B) lub 90° (wersja C 90°). Drzwi dostępne są także w systemie odwrotnej przylgi REVES.

Zawias typ T w kolorze nikiel szczotkowany do systemu przylgowego („60”-„80” – 2 szt., „90” – 3 szt.).

Zawias DUO w kolorze chrom satyna do systemu bezprzylgowego („60”-„70” – 2 szt., „80”-„90” – 3 szt.)

Zawias kryty TE w kolorze srebrnym do systemu odwrotnej przylgi REVES.

Drzwi jednoskrzydłowe: „60”, „70”, „80”, „90”

Drzwi dwuskrzydłowe

#### UNI MAT PLUS



640 grafite 641 titano 642 biały 643 beż 644 czarny 645 lava 646 stone 647 indigo 648 moss 649 sage 650 szary 651 verde 652 platino

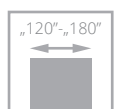
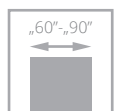

# IBIS





**A01 / V1SA**

**1390**/1709,70

**1490**/1832,70

**V1DA**

**1790**/2201,70

**1890**/2324,70

UNI MAT PLUS

LAMISTONE

### LAMISTONE CPL

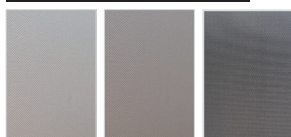

210 filo

211 fibra

212 lino

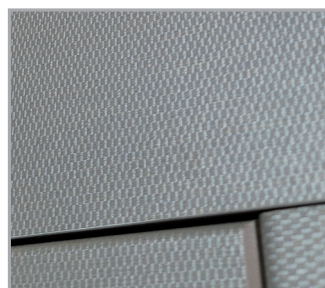

### NOWA POWIERZCHNIA

nowa **unikalna powierzchnia** CPL 0,15 ze strukturą **tkaniny linatej** przeplatanej **metalicznym blaskiem**

### UNI MAT PLUS



640 grafite

641 titano

642 biały

643 beż

644 czarny

645 lava

646 stone

647 indigo

648 moss

649 sage

650 szary

651 verde

652 platino

Drzwi zbudowane są z ramiaka drewnianego obłożonego dwiema gładkimi płytami HDF o powierzchni LAMISTONE CPL oraz UNI MAT PLUS. Standardowe wypełnienie stanowi płyta wiórowa pełna. Dostępne w systemie przylgowym, bezprzylgowym lub REVES.

### WYPOSAŻENIE STANDARDOWE

Dedykowany zamek w kolorze nikiel satyna do systemu przylgowego.

Dedykowany zamek magnetyczny w kolorze nikiel satyna do systemu bezprzylgowego, REVES.

szkło laminowane VSG 44.2 w kolorze czarnym lub białym mat o grubości 8,5 mm (wzory A01 – 58 mm)

wersje z szybą laminowaną czarną: zamek w kolorze czarnym, zawiasy typ T lub DUO w kolorze czarnym

wersje z szybą laminowaną białą mat: zamek i zawiasy w kolorze srebrnym

Ościeżnica regulowana DIN AQUA (sys. przylgowy), DIN AQUA DUO (sys. bezprzylgowy).

Opaski łączone są pod kątem 45° (wersja B) lub 90° (wersja C 90°).

Drzwi dostępne są także w systemie odwrotnej przyłgi REVES.

Zawias typ T w kolorze czarnym do systemu przylgowego („60”-„80” – 2 szt., „90” – 3 szt.).

Zawias DUO w kolorze czarnym do systemu bezprzylgowego („60”-„70” – 2 szt., „80”-„90” – 3 szt.)

Zawias kryty TE w kolorze srebrnym do systemu odwrotnej przyłgi REVES.

Drzwi jednoskrzydłowe: „60”, „70”, „80”, „90”

Drzwi dwuskrzydłowe

wzór V1DA: dekory aluminiowe o szerokości 25 mm i 10 mm w kolorze miedź mat, czarny mat, złotym lub chrom

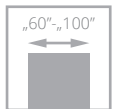

# KIWI

## DRZWI UKRYTE

\* skrzydło jednoskrzydłowe z ościeżnicą ukrytą KIWI z wypełnieniem płytą pełną, wyposażone w uszczelkę opadającą posiada parametr dźwiękoizolacyjności  $R_w=27$  dB





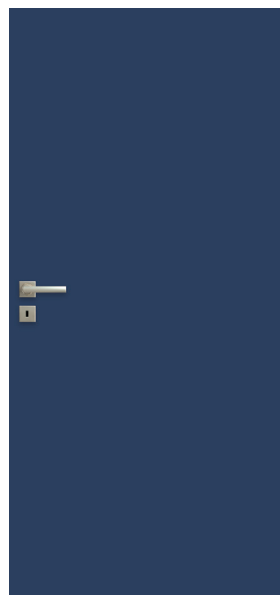

**W01 / V00**

skrzydło w podkładzie do samodzielnego pomalowania  
UNI MAT PLUS

**825/1014,75**

**875/1076,25**

#### Niestandardowa szerokość i wysokość

szerokość „60”-„90” x 2020/2030 mm	bez dopłaty
szerokość „100” x 2020/2030 mm	<b>+10%</b>
szerokość „60”-„90” x 2120/2130 mm	<b>+10%</b>
szerokość „100” x 2130/2130 mm	<b>+20%</b>
szerokość „60”-„90” x 2220/2230 mm	<b>+20%</b>
szerokość „100” x 2220/2230 mm	<b>+30%</b>
szerokość „60”-„90” x 2320/2330 mm	<b>+30%</b>
szerokość „100” x 2320/2330 mm	<b>+40%</b>
szerokość „60”-„90” x 2420/2430 mm	<b>+40%</b>
szerokość „100” x 2420/2430 mm	<b>+40%</b>

#### UNI MAT PLUS



640 grafito 641 titano 642 biały 643 beż 644 czarny 645 lava 646 stone 647 indigo 648 moss 649 sage 650 szary 651 verde 652 platino

Drzwi zbudowane są z ramiaka z drewna iglastego obłożonego obustronnie płytami HDF o powierzchni UNI MAT PLUS lub pokryte powierzchnią do samodzielnego pomalowania farbą ścienną, naklejenia tapety, tynku.

Konstrukcja skrzydła pozwala na zlicowanie się z powierzchnią ościeżnicy. Standardowe wypełnienie stanowi płyta wiórowa pełna. Skrzydło surowe w podkładzie do samodzielnego pomalowania - zawiasy w kolorze chrom satyna, zamek nikiel satyna. Otwierane do wewnątrz lub na zewnątrz.

#### WYPOSAŻENIE STANDARDOWE

Dedykowany zamek magnetyczny na wkładkę patentową, klucz lub WC. Skrzydła w kolorze 644 czarny, 647 indigo, 648 moss - zamek magnetyczny w kolorze czarnym.

Ościeżnica kryta KIWI w kolorach RAL 9003 (biały), RAL 5011, RAL 6012, RAL 7024, RAL 7037, RAL 9005 lub NCSs2005-Y50R (kolor 645, 646 ościeżnica w kolorze RAL 9005).

Kolorystyka okuć:

biały 642 - zawiasy białe, zamek srebrny;

grafite 640, titano 641, 643 beż - zawiasy srebrne, zamek srebrny;

czarny 644, lava 645, stone 646, indigo 647, moss 648 - zawiasy czarne, zamek czarny

Zawias kryty (regulowany w 3 płaszczyznach) - ilość zawiasów wg tabeli

Drzwi jednoskrzydłowe: „60”, „70”, „80”, „90”

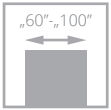

27 dB\*

\* skrzydło jednoskrzydłowe z ościeżnicą ukrytą KIWI z wypełnieniem płytą pełną, wyposażone w uszczelkę opadającą posiada parametr dźwiękoizolacyjności  $R_w=27$  dB

# KIWI LIGHT DRZWI UKRYTE

NOWOŚĆ



PRZYKŁADOWA ARANŻACJA

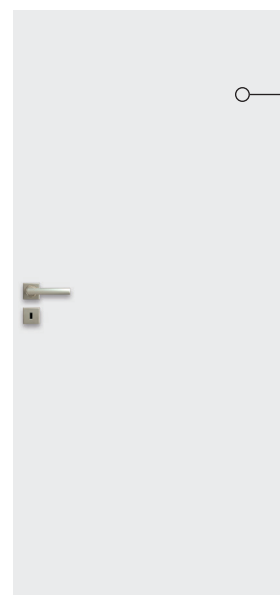

**POWIERZCHNIA PRINT**

**PRZYGOTOWANA DO  
SAMODZIELNEGO  
POMALOWANIA**

skrzydło surowe

**W01 / V00**

wypełnienie plaster miodu

**495/608,85**

wypełnienie płyta otworowana

**625/768,75**

wypełnienie płyta pełna

**685/842,55**

**Niestandardowa szerokość i wysokość**

szerokość „60”-„90” x 2020/2030 mm bez dopłaty

szerokość „100” x 2020/2030 mm **+10%**

szerokość „60”-„90” x 2120/2130 mm **+10%**

szerokość „100” x 2130/2130 mm **+20%**

szerokość „60”-„90” x 2220/2230 mm **+20%**

szerokość „100” x 2220/2230 mm **+30%**

szerokość „60”-„90” x 2320/2330 mm **+30%**

szerokość „100” x 2320/2330 mm **+40%**

szerokość „60”-„90” x 2420/2430 mm **+40%**

szerokość „100” x 2420/2430 mm **+40%**

Drzwi zbudowane są z ramiaka z drewna iglastego obłożonego obustronnie płytami HDF pokryte powierzchnią do samodzielnego pomalowania farbą ścienną, naklejenia tapety, tynku.

Konstrukcja skrzydła pozwala na zlicowanie się z powierzchnią ościeżnicy. Standardowe wypełnienie stanowi plaster miodu. Skrzydło surowe w podkładzie do samodzielnego pomalowania - zawiasy w kolorze chrom satyna, zamek nikiel satyna. Otwierane do wewnątrz lub na zewnątrz.

**WYPOSAŻENIE STANDARDOWE**

Dedykowany zamek magnetyczny na wkładkę patentową, klucz lub WC.

Ościeżnica kryta KIWI w kolorach RAL 9003 (biały), RAL 5011, RAL 6012, RAL 7024, RAL 7037, RAL 9005 lub NCSs2005-Y50R (kolor 645, 646 ościeżnica w kolorze RAL 9005).

Kolorystyka okuć: zawiasy srebrne, zamek srebrny;

Zawias kryty (regulowany w 3 płaszczyznach) – ilość zawiasów wg tabeli

Drzwi jednoskrzydłowe: „60”, „70”, „80”, „90”

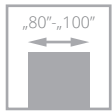

# FALCO DRZWI WEJŚCIOWE

## MALOWANE



## FORNIROWANE



## SILKSTONE



## LAMISTONE CPL



## UNI MAT PLUS

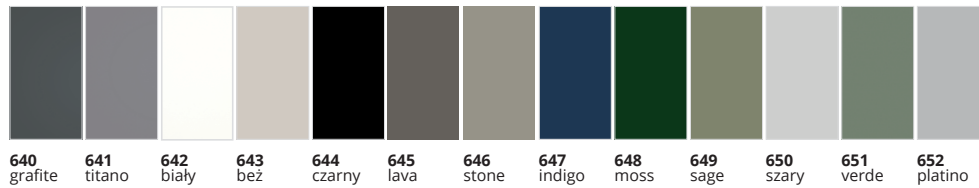



W01 z ościeżnicą drewnianą	W01 z ościeżnicą metalową*	W00 z ościeżnicą drewnianą	W00 z ościeżnicą metalową*	
2760/3394,80	2995/3683,85	2660/3271,80	2895/3560,85	UNI MAT PLUS
2760/3394,80	2995/3683,85	2660/3271,80	2895/3560,85	LAMISTONE, SILKSTONE
3290/4046,70	3525/4335,75	3190/3923,70	3425/4212,75	MALOWANE biały RAL 9003
3390/4169,70	3625/4458,75	3290/4046,70	3525/4335,75	RAL 9010 mat, RAL 9016 mat, szary, beż
3490/4292,70	3725/4581,75	3390/4169,70	3625/4458,75	czarny, indigo, moss
3600/4428,00	3865/4753,95	3500/4305,00	3765/4630,95	FORNIROWANE - kolor: 313
3785/4655,55	4045/4975,35	3685/4532,55	3945/4852,35	FORNIROWANE - kolor: 450, 451

#### DEKOR ALU W KOLORZE CZARNYM

zamek, blacha zaczepowa, wizjer, osłonki na zawiasy w kolorze czarnym, zawiasy i bolce antywyważeniowe w kolorze srebrnym

#### DEKOR ALU W KOLORZE SREBRNYM

zamek, blacha zaczepowa, wizjer, osłonki na zawiasy, bolce antywyważeniowe w kolorze srebrnym, zawiasy w kolorze biały ocynk

\* ościeznica metalowa dostępna w kolorach struktury **050 antracyt struktura**, **051 RAL 9003 struktura**, **052 RAL 9005 struktura**

oraz **056 RAL 9006 struktura**

ościeznica	SZEROKOŚĆ [mm]					WYSOKOŚĆ [mm]					Sd – szerokość drzwi po zewnętrznej stronie ościeżnicy So – szerokość otworu montażowego Sc – szerokość całkowita ościeżnicy Hd – wysokość drzwi po zewnętrznej stronie ościeżnicy Ho – wysokość otworu montażowego
	drewniana		metalowa			drewniana		metalowa			
	Sd	So	Sc	Sd	So	Hd	Ho	Hc	Hd	Ho	
„80”	895	925	917	871	887	1950	1965	2078	2055	2063	
„90”	995	1025	1017	971	987	2067	2082				
„90 plus”	1005	1035	1027	981	997	2167	2182				
„100”	1095	1125	1117	1071	1087	2267	2282				

#### OŚCIEŻNICA REGULOWANA DO DRZWI FALCO

symbol [mm]	zakres regulacji [mm]	MALOWANE biały RAL 9003	MALOWANE RAL 9010, RAL 9016, szary, beż	MALOWANE czarny, indigo, moss	UNI MAT PLUS	SILKSTONE	FORNIROWANE
						LAMISTONE	
ZC1	92-112	388/477,24	488/600,24	588/723,24	326/400,98	286/351,78	552/678,96
ZC2	112-136	388/477,24	488/600,24	588/723,24	326/400,98	286/351,78	552/678,96
ZC3	136-180	515/633,45	615/756,45	715/879,45	356/437,88	320/393,60	733/901,59
ZC4	180-202	515/633,45	615/756,45	715/879,45	356/437,88	320/393,60	733/901,59
ZC5	202-246	579/712,17	679/835,17	779/958,17	395/485,85	359/441,57	813/999,99
ZC6	246-268	579/712,17	679/835,17	779/958,17	395/485,85	359/441,57	813/999,99
ZC7	268-312	627/771,21	727/894,21	827/1017,21	430/528,90	393/483,39	884/1087,32
ZC8	312-334	627/771,21	727/894,21	827/1017,21	430/528,90	393/483,39	884/1087,32
ZC9	334-378	705/867,15	805/990,15	905/1113,15	477/586,71	443/544,89	1002/1232,46
ZC10	378-402	705/867,15	805/990,15	905/1113,15	477/586,71	443/544,89	1002/1232,46

cena drzwi netto/brutto (PLN, VAT 23%)

Drzwi wewnętrzne wejściowe z korytarzy lub klatek schodowych do np. mieszkań w budynkach wielorodzinnych, czy pomieszczeń w budynkach użyteczności publicznej.

Drzwi z ościeżnicą drewnianą stałą i regulowaną lub stałą metalową. Skrzydło zbudowane z ramiaka drewnianego, obłożone dwiema płytami HDF. Nominalna grubość skrzydła wynosi 46 mm. Specjalny dekor ALU w kolorze czarnym lub srebrnym na powierzchni skrzydła.

#### WYPOSAŻENIE STANDARDOWE

Drzwi zbudowane są z ramiaka drewnianego pokrytego powierzchnią malowaną, SILKSTONE, LAMISTONE CPL, UNI MAT PLUS, SILKSTONE lub okleiną naturalną.

ościeznica drewniana stała i regulowana lub ościeznica stała metalowa

zawiasy czopowe wkręcane regulowane (3 szt.) w kolorze biały ocynk

zamek listwowy, rozstaw 72 mm z czteropunktowym ryglowaniem

blachy zaczepowe wzmocnione, regulowane

bolce antywyważeniowe (3 szt.) w kolorze srebrnym

wizjer srebrny

próg dębowy

dekory ALU w kolorze czarnym lub srebrnym (dot. wersji W01)

**UWAGA: komplet klamek i wkładek nie wliczony w cenę.**

#### WYPOSAŻENIE DODATKOWE

rozmiar „100”	+20%
wysokość drzwi 2167 mm, 2155 mm	+10%
wysokość drzwi 2267 mm, 2255 mm	+20%
obrzeże w kolorze czarnym	bez dopłaty
próg dębowy z listwą ALU w kolorach czarnym, szarym, brąz	bez dopłaty
klamka GARDA w kolorze inox	225/276,75
komplet wkładek w kolorze srebrnym	160/196,80
rozeta górna GARDA w kolorze srebrnym	90/110,70
klamka GARDA w kolorze czarnym	255/313,65
komplet wkładek w kolorze czarnym	210/258,30
rozeta górna GARDA w kolorze czarnym	100/123,00

#### KOLORYSTYKA OŚCIEŻNIC METALOWYCH



051 RAL 9003 struktura

050 Antracyt struktura

052 RAL 9005 struktura

# OŚCIEŻNICA REGULOWANA DIN AQUA STUDIO



S<sub>d</sub> – szerokość drzwi po wewnętrznej stronie ościeżnicy  
 S<sub>op</sub> – szerokość drzwi po zewnętrznej stronie opaski  
 S<sub>s</sub> – szerokość skrzydła  
 S<sub>o</sub> – szerokość otworu montażowego  
 H<sub>d</sub> – wysokość drzwi po wewnętrznej stronie ościeżnicy  
 H<sub>op</sub> – wysokość drzwi po zewnętrznej stronie opaski  
 H<sub>s</sub> – wysokość skrzydła  
 H<sub>o</sub> – wysokość otworu montażowego

cena ościeżnicy netto/brutto (PLN, VAT 23%)

symbol	zakres [mm]	ościeżnica regulowana DIN AQUA		LAMISTONE CPL	MALOWANE biały RAL 9003	beż (NCS s 2005Y50R)	FORNIROWANE SILKWOOD REALWOOD	002 czarny (RAL 9005)
		UNI MAT PLUS	szary (RAL 7047)	003 indigo (RAL 5011)				
		SILKSTONE		0M2 mossoforte mat (RAL 6012)				
ZP1A	75-85	613/753,99	914/1124,22	1014/1247,22	1363/1676,49	1114/1370,22		
ZP1B	85-95	613/753,99	914/1124,22	1014/1247,22	1363/1676,49	1114/1370,22		
ZP2	95-120	635/781,05	949/1167,27	1049/1290,27	1402/1724,46	1149/1413,27		
ZP3	120-140	653/803,19	985/1211,55	1085/1334,55	1441/1772,43	1185/1457,55		
ZP4	140-160	670/824,10	1007/1238,61	1107/1361,61	1487/1829,01	1207/1484,61		
ZP5	160-180	691/849,93	1061/1305,03	1161/1428,03	1530/1881,90	1261/1551,03		
ZP6	180-200	718/883,14	1091/1341,93	1191/1464,93	1590/1955,70	1291/1587,93		
ZP7	200-220	740/910,20	1129/1388,67	1229/1511,67	1642/2019,66	1329/1634,67		
ZP8	220-240	767/943,41	1172/1441,56	1272/1564,56	1704/2095,92	1372/1687,56		
ZP9	240-260	792/974,16	1216/1495,68	1316/1618,68	1757/2161,11	1416/1741,68		
ZP10	260-280	816/1003,68	1271/1563,33	1371/1686,33	1812/2228,76	1471/1809,33		
ZP11	280-300	852/1047,96	1334/1640,82	1434/1763,82	1902/2339,46	1534/1886,82		

## WYPOSAŻENIE DODATKOWE

opaski łączone pod kątem 90° – wersja C 90°	30/36,90
moduł ALTO (ościeżnica na wysokość 2243 mm)	+20%

## SPOSOBY ŁĄCZENIA OPASEK

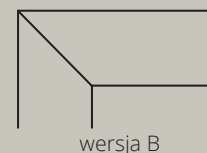

wersja C 90°  
 zacięcie opasek na 90°,  
 opaska pozioma i pionowa  
 16 mm

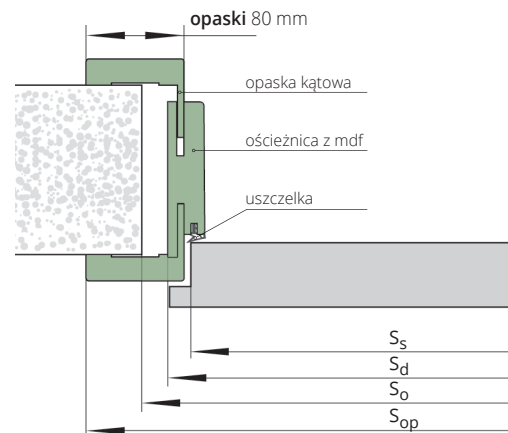

## OŚCIEŻNICA DIN AQUA

szerokość

drzwi jednoskrzydłowe

typ	S <sub>o</sub>	S <sub>d</sub>	S <sub>s</sub>	S <sub>op</sub>
„60”	676	646	618	786
„70”	776	746	718	886
„80”	876	846	818	986
„90”	976	946	918	1086

wysokość

	H <sub>o</sub>	H <sub>d</sub>	H <sub>s</sub>	H <sub>op</sub>
	2053	2043	2020	2113
	2253*	2243*	2220*	2313*

\*drzwi wyższe o 200 mm

# OŚCIEŻNICA REGULOWANA DIN STUDIO



S<sub>d</sub> – szerokość drzwi po wewnętrznej stronie ościeżnicy  
 S<sub>op</sub> – szerokość drzwi po zewnętrznej stronie opaski  
 S<sub>s</sub> – szerokość skrzydła  
 S<sub>o</sub> – szerokość otworu montażowego  
 H<sub>d</sub> – wysokość drzwi po wewnętrznej stronie ościeżnicy  
 H<sub>op</sub> – wysokość drzwi po zewnętrznej stronie opaski  
 H<sub>s</sub> – wysokość skrzydła  
 H<sub>o</sub> – wysokość otworu montażowego

symbol	zakres [mm]	ościeżnica regulowana DIN AQUA		beż (NCS s 2005Y50R)	FORNIROWANE SILKWOOD REALWOOD	002 czarny (RAL 9005)
		LAMISTONE CPL	UNI MAT PLUS			003 indigo (RAL 5011)
		SILKSTONE	MALOWANE biały RAL 9003	szary (RAL 7047)	0M2 mossoforte mat (RAL 6012)	
ZP1A	75-85	511/628,53	762/937,26	862/1060,26	1136/1397,28	962/1183,26
ZP1B	85-95	511/628,53	762/937,26	862/1060,26	1136/1397,28	962/1183,26
ZP2	95-120	529/650,67	791/972,93	891/1095,93	1168/1436,64	991/1218,93
ZP3	120-140	544/669,12	821/1009,83	921/1132,83	1201/1477,23	1021/1255,83
ZP4	140-160	558/686,34	839/1031,97	939/1154,97	1239/1523,97	1039/1277,97
ZP5	160-180	576/708,48	884/1087,32	984/1210,32	1275/1568,25	1084/1333,32
ZP6	180-200	598/735,54	909/1118,07	1009/1241,07	1325/1629,75	1109/1364,07
ZP7	200-220	617/758,91	941/1157,43	1041/1280,43	1368/1682,64	1141/1403,43
ZP8	220-240	639/785,97	977/1201,71	1077/1324,71	1420/1746,60	1177/1447,71
ZP9	240-260	660/811,80	1013/1245,99	1113/1368,99	1464/1800,72	1213/1491,99
ZP10	260-280	680/836,40	1059/1302,57	1159/1425,57	1510/1857,30	1259/1548,57
ZP11	280-300	710/873,30	1112/1367,76	1212/1490,76	1585/1949,55	1312/1613,76

## WYPOSAŻENIE DODATKOWE

opaski łączone pod kątem 90° – wersja C 90°	30/36,90
moduł ALTO (ościeżnica na wysokość 2243 mm)	+20%

## SPOSOBY ŁĄCZENIA OPASEK

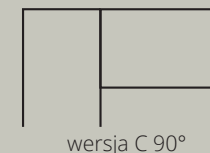
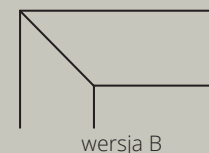

wersja C 90°  
 zacięcie opasek na 90°,  
 opaska pozioma i pionowa  
 16 mm

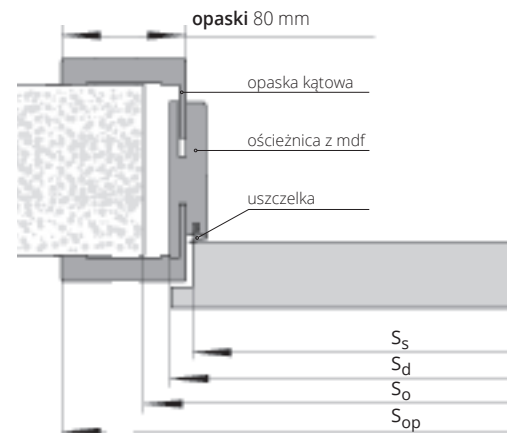

## OŚCIEŻNICA DIN AQUA

szerokość

drzwi jednoskrzydłowe

typ	S <sub>o</sub>	S <sub>d</sub>	S <sub>s</sub>	S <sub>op</sub>
„60”	676	646	618	788
„70”	776	746	718	888
„80”	876	846	818	988
„90”	976	946	918	1088

wysokość

	Ho	Hd	Hs	Hop
	2053	2043	2020	2113
	2253*	2243*	2220*	2313*

\*drzwi wyższe o 200 mm

# OŚCIEŻNICA REGULOWANA DIN DUO AQUA STUDIO

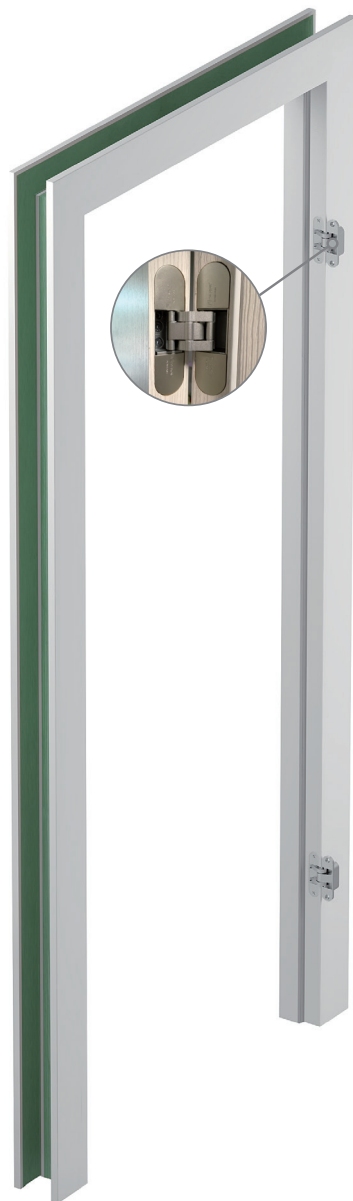

Sd – szerokość drzwi po zewnętrznej stronie ościeżnicy  
 Sop – szerokość drzwi po zewnętrznej stronie opaski  
 Ss – szerokość skrzydła  
 So – szerokość otworu montażowego  
 Hd – wysokość drzwi po zewnętrznej stronie ościeżnicy  
 Hop – wysokość drzwi po zewnętrznej stronie opaski  
 Hs – wysokość skrzydła  
 Ho – wysokość otworu montażowego

cena ościeżnicy netto/brutto (PLN, VAT 23%)

symbol	zakres [mm]	ościeżnica regulowana DIN AQUA DUO		LAMISTONE CPL	MALOWANE biały RAL 9003	beż (NCS s2005Y50R)	FORNIROWANE SILKWOOD REALWOOD	002 czarny (RAL 9005)
		UNI MAT PLUS	SILKSTONE	szary (RAL 7047)		003 indigo (RAL 5011)		
		0M2 mossoforte mat (RAL 6012)						
ZD1	75-80	1075/1322,25	1393/1713,39	1493/1836,39	1898/2334,54	1593/1959,39		
ZD2	80-85	1075/1322,25	1393/1713,39	1493/1836,39	1898/2334,54	1593/1959,39		
ZD3	85-95	1075/1322,25	1393/1713,39	1493/1836,39	1898/2334,54	1593/1959,39		
ZD4	95-120	1109/1364,07	1422/1749,06	1522/1872,06	1938/2383,74	1622/1995,06		
ZD5	120-140	1123/1381,29	1436/1766,28	1536/1889,28	1978/2432,94	1636/2012,28		
ZD6	140-160	1142/1404,66	1456/1790,88	1556/1913,88	2017/2480,91	1656/2036,88		
ZD7	160-180	1165/1432,95	1475/1814,25	1575/1937,25	2058/2531,34	1675/2060,25		
ZD8	180-200	1188/1461,24	1506/1852,38	1606/1975,38	2111/2596,53	1706/2098,38		
ZD9	200-220	1213/1491,99	1534/1886,82	1634/2009,82	2161/2658,03	1734/2132,82		
ZD10	220-240	1232/1515,36	1562/1921,26	1662/2044,26	2214/2723,22	1762/2167,26		
ZD11	240-260	1254/1542,42	1584/1948,32	1684/2071,32	2267/2788,41	1784/2194,32		
ZD12	260-280	1285/1580,55	1615/1986,45	1715/2109,45	2315/2847,45	1815/2232,45		
ZD13	280-300	1307/1607,61	1650/2029,50	1750/2152,50	2396/2947,08	1850/2275,50		

## WYPOSAŻENIE DODATKOWE

opaski łączone pod kątem 90° – wersja C 90°	30/36,90
moduł ALTO (ościeżnica na wysokość 2243 mm)	+20%

## SPOSODY ŁĄCZENIA OPASEK

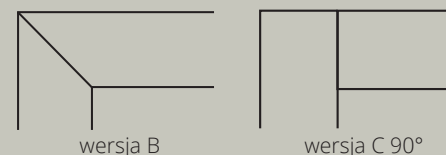

wersja C 90°  
 zacięcie opasek na 90°,  
 opaska pozioma i pionowa  
 16 mm

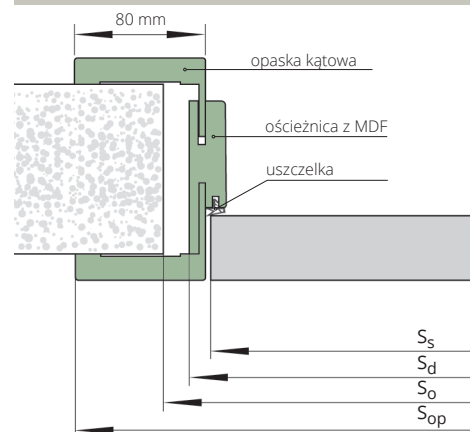

## OŚCIEŻNICA DIN AQUA DUO

szerokość

drzwi jednoskrzydłowe

typ	S <sub>o</sub>	S <sub>d</sub>	S <sub>s</sub>	S <sub>op</sub>
„60”	690	652	625	792
„70”	790	752	725	892
„80”	890	852	825	992
„90”	990	952	925	1092

wysokość

	Ho	Hd	Hs	Hop
	2053	2043	2020	2113
	2253*	2243*	2220*	2313*

\*drzwi wyższe o 200 mm



# OŚCIEŻNICA REGULOWANA DIN DUO STUDIO

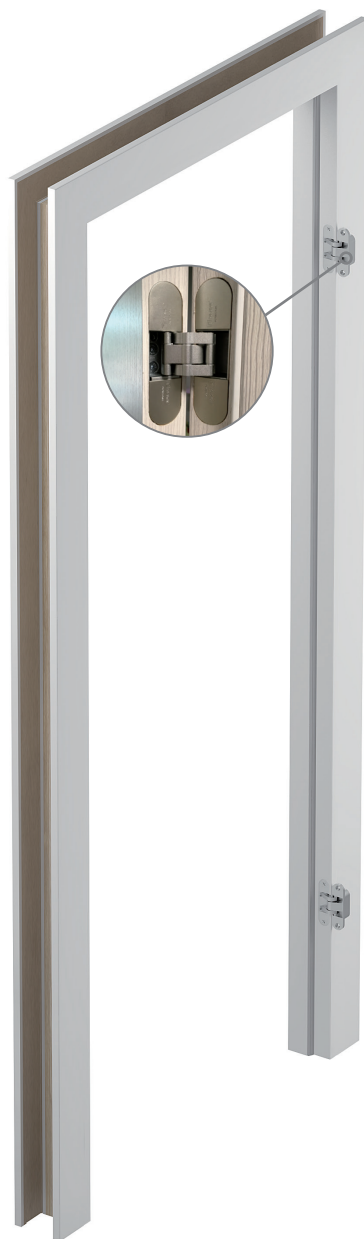

S<sub>d</sub> – szerokość drzwi po zewnętrznej stronie ościeżnicy  
 S<sub>op</sub> – szerokość drzwi po zewnętrznej stronie opaski  
 S<sub>s</sub> – szerokość skrzydła  
 S<sub>o</sub> – szerokość otworu montażowego  
 H<sub>d</sub> – wysokość drzwi po zewnętrznej stronie ościeżnicy  
 H<sub>op</sub> – wysokość drzwi po zewnętrznej stronie opaski  
 H<sub>s</sub> – wysokość skrzydła  
 H<sub>o</sub> – wysokość otworu montażowego

symbol	zakres [mm]	ościeżnica regulowana DIN DUO		LAMISTONE CPL	MALOWANE biały RAL 9003	beż (NCS s2005Y50R)	FORNIROWANE		002 czarny (RAL 9005)
		UNI MAT PLUS	szary (RAL 7047)			003 indigo (RAL 5011)			
		SILKSTONE		313 dąb classic	SILKWOOD REALWOOD	0M2 mossoforte mat (RAL 6012)			
ZD1	75-80	896/1102,08	1161/1428,03	1261/1551,03	1375/1691,25	1582/1945,86	1361/1674,03		
ZD2	80-85	896/1102,08	1161/1428,03	1261/1551,03	1375/1691,25	1582/1945,86	1361/1674,03		
ZD3	85-95	896/1102,08	1161/1428,03	1261/1551,03	1375/1691,25	1582/1945,86	1361/1674,03		
ZD4	95-120	924/1136,52	1185/1457,55	1285/1580,55	1402/1724,46	1615/1986,45	1385/1703,55		
ZD5	120-140	936/1151,28	1197/1472,31	1297/1595,31	1432/1761,36	1648/2027,04	1397/1718,31		
ZD6	140-160	952/1170,96	1213/1491,99	1313/1614,99	1460/1795,80	1681/2067,63	1413/1737,99		
ZD7	160-180	971/1194,33	1229/1511,67	1329/1634,67	1481/1821,63	1715/2109,45	1429/1757,67		
ZD8	180-200	990/1217,70	1255/1543,65	1355/1666,65	1521/1870,83	1759/2163,57	1455/1789,65		
ZD9	200-220	1011/1243,53	1278/1571,94	1378/1694,94	1560/1918,80	1801/2215,23	1478/1817,94		
ZD10	220-240	1027/1263,21	1302/1601,46	1402/1724,46	1593/1959,39	1845/2269,35	1502/1847,46		
ZD11	240-260	1045/1285,35	1320/1623,60	1420/1746,60	1632/2007,36	1889/2323,47	1520/1869,6		
ZD12	260-280	1071/1317,33	1346/1655,58	1446/1778,58	1660/2041,80	1929/2372,67	1546/1901,58		
ZD13	280-300	1089/1339,47	1375/1691,25	1475/1814,25	1716/2110,68	1997/2456,31	1575/1937,25		

## WYPOSAŻENIE DODATKOWE

drzwi dwuskrzydłowe	<b>+50%</b>
opaski łączone pod kątem 90° – wersja C 90°	<b>30/36,90</b>

## SPOSOBY ŁĄCZENIA OPASEK



wersja C 90°  
 zacięcie opasek na 90°,  
 opaska pozioma i pionowa  
 16 mm

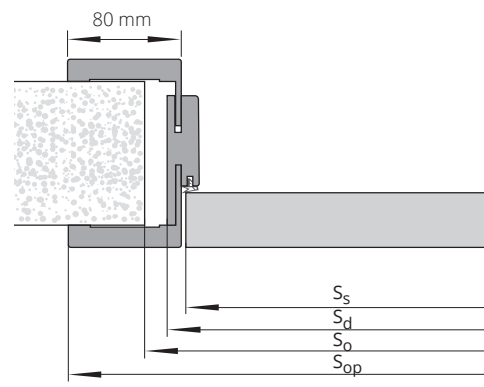

## OŚCIEŻNICA DIN DUO

szerokość

drzwi jednoskrzydłowe

typ	S <sub>o</sub>	S <sub>d</sub>	S <sub>s</sub>	S <sub>op</sub>
„60”	690	652	625	794
„70”	790	752	725	894
„80”	890	852	825	994
„90”	990	952	925	1094

wysokość

	H <sub>o</sub>	H <sub>d</sub>	H <sub>s</sub>	H <sub>op</sub>
	2055	2043	2020	2113
	2255*	2243*	2220*	2313*

\*drzwi wyższe  
 o 200 mm

**POL-SKONE**  
 DRZWI I OKNA

**BEL-POL**  
 PODLOGI • DRZWI • PANELE  
 Dobrej jakości - Zawsze w cenie

# OŚCIEŻNICA REGULOWANA REVES AQUA STUDIO



Sd – szerokość drzwi po zewnętrznej stronie ościeżnicy  
 Sop – szerokość drzwi po zewnętrznej stronie opaski  
 Ss – szerokość skrzydła  
 So – szerokość otworu montażowego  
 Hd – wysokość drzwi po zewnętrznej stronie ościeżnicy  
 Hop – wysokość drzwi po zewnętrznej stronie opaski  
 Hs – wysokość skrzydła  
 Ho – wysokość otworu montażowego

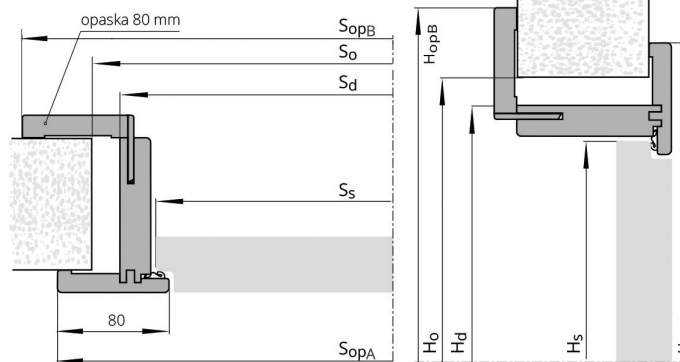

symbol	zakres [mm]	ościeżnica regulowana REVES		beż (NCS s2005Y50R)		FORNIROWANE		002 czarny (RAL 9005)
		LAMISTONE CPL UNI MAT PLUS	MALOWANE biały RAL 9003	szary (RAL 7047)		313 dąb classic	SILKWOOD REALWOOD	003 indigo (RAL 5011) 0M2 mossoforte mat (RAL 6012)
ZW1	75-95	1880/2312,40	1948/2396,04	2048/2519,04	2177/2677,71	2738/3367,74	2148/2642,04	
ZW2	95-115	1893/2328,39	1964/2415,72	2064/2538,72	2195/2699,85	2756/3389,88	2164/2661,72	
ZW3	115-135	1911/2350,53	1986/2442,78	2086/2565,78	2217/2726,91	2782/3421,86	2186/2688,78	
ZW4	135-155	1925/2367,75	2004/2464,92	2104/2587,92	2238/2752,74	2804/3448,92	2204/2710,92	
ZW5	155-175	1941/2387,43	2022/2487,06	2122/2610,06	2260/2779,80	2829/3479,67	2222/2733,06	
ZW6	175-195	1959/2409,57	2042/2511,66	2142/2634,66	2282/2806,86	2852/3507,96	2242/2757,66	
ZW7	195-215	1996/2455,08	2082/2560,86	2182/2683,86	2330/2865,90	2901/3568,23	2282/2806,86	
ZW8	215-235	2009/2471,07	2102/2585,46	2202/2708,46	2346/2885,58	2922/3594,06	2302/2831,46	
ZW9	235-255	2030/2496,90	2121/2608,83	2221/2731,83	2372/2917,56	2949/3627,27	2321/2854,83	
ZW10	255-275	2045/2515,35	2141/2633,43	2241/2756,43	2394/2944,62	2970/3653,10	2341/2879,43	
ZW11	275-295	2062/2536,26	2160/2656,80	2260/2779,80	2429/2987,67	2997/3686,31	2360/2902,80	

## WYPOSAŻENIE DODATKOWE

trzeci zawias TE	225/276,75
zmiana koloru zawiasu chrom mat na kolor czarny (RAL 9005) lub biały RAL (9016)	120/147,60
moduł ALTO (ościeżnica na wysokość 2268 mm)	+10%



## SPOSOBY ŁĄCZENIA OPASEK

opaski łączone pod kątem 45°, opaski 80 mm

## OŚCIEŻNICA REGULOWANA REVES AQUA

szerokość

typ	Sd	SopA	Ss	So	SopB
„60”	676	768	625	705	820
„70”	776	868	725	805	920
„80”	876	968	825	905	1020
„90”	976	1068	925	1005	1120
„100”	1076	1168	1025	1105	1220

wysokość

typ	Hd	HopA	Hs	Ho	HopB
standard	2068	2113	2033	2085	2138
ALTO	2268	2313	2233	2285	2338

# OŚCIEŻNICA REGULOWANA REVES STUDIO



S<sub>d</sub> – szerokość drzwi po zewnętrznej stronie ościeżnicy  
 S<sub>op</sub> – szerokość drzwi po zewnętrznej stronie opaski  
 S<sub>s</sub> – szerokość skrzydła  
 S<sub>o</sub> – szerokość otworu montażowego  
 H<sub>d</sub> – wysokość drzwi po zewnętrznej stronie ościeżnicy  
 H<sub>op</sub> – wysokość drzwi po zewnętrznej stronie opaski  
 H<sub>s</sub> – wysokość skrzydła  
 H<sub>o</sub> – wysokość otworu montażowego

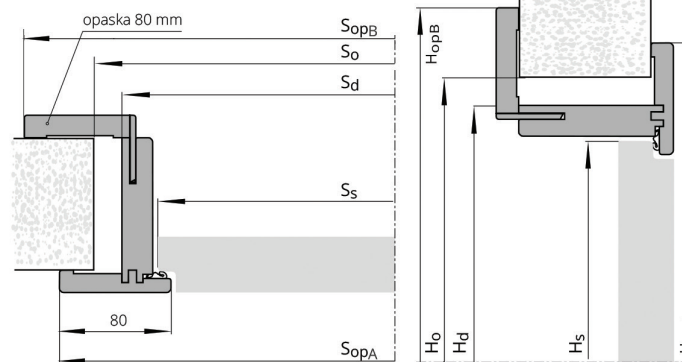

symbol	zakres [mm]	ościeżnica regulowana REVES		Fornirowane		002 czarny (RAL 9005)	
		LAMISTONE CPL	MALOWANE biały RAL 9003	beż (NCS s2005Y50R)		003 indigo (RAL 5011)	
		UNI MAT PLUS		szary (RAL 7047)		OM2 mossoforte mat (RAL 6012)	
ZW1	75-95	1566/1926,18	1623/1996,29	1723/2119,29	1814/2231,22	2281/2805,63	1823/2242,29
ZW2	95-115	1577/1939,71	1636/2012,28	1736/2135,28	1825/2249,67	2296/2824,08	1836/2258,28
ZW3	115-135	1592/1958,16	1655/2035,65	1755/2158,65	1847/2271,81	2318/2851,14	1855/2281,65
ZW4	135-155	1604/1972,92	1670/2054,10	1770/2177,10	1865/2293,95	2336/2873,28	1870/2300,10
ZW5	155-175	1617/1988,91	1685/2072,55	1785/2195,55	1883/2316,09	2357/2899,11	1885/2318,55
ZW6	175-195	1632/2007,36	1701/2092,23	1801/2215,23	1901/2338,23	2376/2922,48	1901/2338,23
ZW7	195-215	1663/2045,49	1735/2134,05	1835/2257,05	1941/2387,43	2417/2972,91	1935/2380,05
ZW8	215-235	1674/2059,02	1751/2153,73	1851/2276,73	1955/2404,65	2435/2995,05	1951/2399,73
ZW9	235-255	1691/2079,93	1767/2173,41	1867/2296,41	1976/2430,48	2457/3022,11	1967/2419,41
ZW10	255-275	1704/2095,92	1784/2194,32	1884/2317,32	1995/2453,85	2475/3044,25	1984/2440,32
ZW11	275-295	1718/2113,14	1800/2214,00	1900/2337,00	2024/2489,52	2497/3071,31	2000/2460,00

## WYPOSAŻENIE DODATKOWE

trzeci zawias TE	225/276,75
zmiana koloru zawiasu chrom mat na kolor czarny (RAL 9005) lub biały RAL (9016)	120/147,60
moduł ALTO (ościeżnica na wysokość 2268 mm)	+10%



## SPOSOBY ŁĄCZENIA OPASEK

opaski łączone pod kątem 45°, opaski 80 mm

## OŚCIEŻNICA REGULOWANA REVES

szerokość						
typ	S <sub>d</sub>	S <sub>opA</sub>	S <sub>s</sub>	S <sub>o</sub>	S <sub>opB</sub>	
„60”	676	768	625	705	820	
„70”	776	868	725	805	920	
„80”	876	968	825	905	1020	
„90”	976	1068	925	1005	1120	
„100”	1076	1168	1025	1105	1220	
wysokość						
typ	H <sub>d</sub>	H <sub>opA</sub>	H <sub>s</sub>	H <sub>o</sub>	H <sub>opB</sub>	
standard	2068	2113	2033	2085	2138	
ALTO	2268	2313	2233	2285	2338	

# OŚCIEŻNICA KRYTA KIWI



otwierane na zewnątrz



otwierane do wewnątrz

## ościeżnica kryta KIWI do drzwi jednoskrzydłowych

wymiary skrzydła i ilość zawiasów

wymiary skrzydła i ilość zawiasów	RAL 9003 (zawiasy białe) RAL 5011, RAL 9005, RAL 6012 (zawiasy czarne) RAL 7037, RAL 7024, NCSS2005-Y50R (zawiasy chrom satyna)	do samodzielnego pomalowania (aluminium surowe)
„60”-„80” x 2020/2030 mm (2 zawiasy kryte)	<b>940</b> /1156,20	<b>819</b> /1007,37
„90”-„100” x 2020/2030 mm (3 zawiasy kryte)	<b>1081</b> /1329,63	<b>942</b> /1158,66
„60”-„100” x 2120/2130 mm (3 zawiasy kryte)	<b>1243</b> /1528,89	<b>1083</b> /1332,09
„60”-„100” x 2220/2230 mm (3 zawiasy kryte)	<b>1429</b> /1757,67	<b>1245</b> /1531,35
„60”-„100” x 2320/2330 mm (4 zawiasy kryte)	<b>1643</b> /2020,89	<b>1432</b> /1761,36
„60”-„100” x 2420/2430 mm (4 zawiasy kryte)	<b>1889</b> /2323,47	<b>1647</b> /2025,81

## WYPOSAŻENIE DODATKOWE

przystosowanie ościeżnicy pod zamek rolkowy HOBES 2784 **80**/98,40

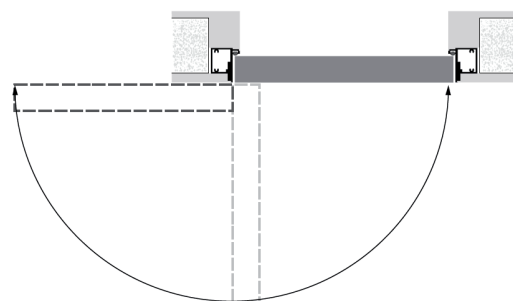

drzwi otwierane na zewnątrz

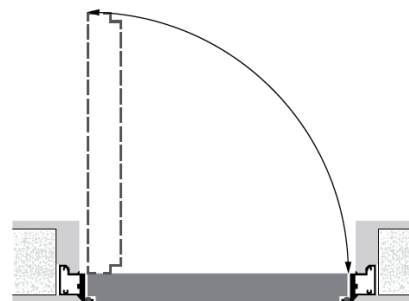

drzwi otwierane do wewnątrz

OŚCIEŻNICA KRYTA KIWI				wysokość	
szerokość				Hd	Ho
typ	S <sub>d</sub> **	S <sub>d</sub> *	S <sub>o</sub>		
„60”	693	696	710	2072*	2080*
„70”	793	796	810		
„80”	893	896	910		
„90”	993	996	1010		
„100”	1093	1096	1110		

\* drzwi otwierane do wewnątrz

\*\* drzwi otwierane na zewnątrz

S<sub>d</sub> – szerokość drzwi po zewnętrznej stronie ościeżnicy

S<sub>o</sub> – szerokość otworu montażowego

H<sub>d</sub> – wysokość drzwi po zewnętrznej stronie ościeżnicy

H<sub>o</sub> – wysokość otworu montażowego



cena ościeżnicy **netto**/brutto (PLN, VAT 23%)

# SYSTEM FLEXI DO OŚCIEŻNICY KIWY



symbol	zakres w mm*	symbol	zakres w mm*	UNI MAT PLUS
HW1	85-90	HZ1	95-100	321/394,83
HW2	90-95	HZ2	100-105	321/394,83
HW3	95-105	HZ3	105-115	321/394,83
HW4	105-130	HZ4	115-140	328/403,44
HW5	130-150	HZ5	140-160	335/412,05
HW6	150-170	HZ6	160-180	349/429,27
HW7	170-190	HZ7	180-200	363/446,49
HW8	190-210	HZ8	200-220	378/464,94
HW9	210-230	HZ9	220-240	399/490,77
HW10	230-250	HZ10	240-260	414/509,22
HW11	250-270	HZ11	260-280	426/523,98
HW12	270-280	HZ12	280-300	441/542,43
HW13	280-300	HZ13	300-320	463/569,49

\* w zakresie regulacji uwzględniona grubość danej ościeżnicy aluminiowej

## KOMPLETACJA ELEMENTÓW

zakres regulacji	ościeżnica KIWY ODW	zakres regulacji	ościeżnica HARMONY ODZ	opaska kątowna regulacyjna	panel
HW1 85-90	Ościeżnica KIWY otwierana do wewnątrz ODW	HZ1 95-100	Ościeżnica HARMONY ODZ otwierana na zewnątrz ODZ	12 mm	46 mm
HW2 90-95		HZ2 100-105		12 mm	51 mm
HW3 95-105		HZ3 105-115		16 mm	56 mm
HW4 105-130		HZ4 115-140		32 mm	66 mm
HW5 130-150		HZ5 140-160		32 mm	91 mm
HW6 150-170		HZ6 160-180		32 mm	111 mm
HW7 170-190		HZ7 180-200		32 mm	131 mm
HW8 190-210		HZ8 200-220		32 mm	151 mm
HW9 210-230		HZ9 220-240		32 mm	171 mm
HW10 230-250		HZ10 240-260		32 mm	191 mm
HW11 250-270		HZ11 260-280		32 mm	211 mm
HW12 270-290		HZ12 280-300		32 mm	231 mm
HW13 290-310		HZ13 300-320		32 mm	251 mm

Wymiar zabudowy	otwierane do wewnątrz					otwierane na zewnątrz						
	Sd	SopA	SopB	Hd	HopA HopB	Sd	SopA	SopB	Hd	HopA HopB		
„60”	683	783	823			663	763	803				
„70”	783	883	923			763	863	903				
„80”	883	983	1023	2066	2116	2136	863	963	1003	2047	2097	2117
„90”	983	1083	1123				963	1063	1103			
„100”	1083	1183	1223				1063	1163	1203			

Sd – szerokość zabudowy  
SopA – szerokość po zewnętrznej stronie opaski „60 mm”  
SopB – szerokość po zewnętrznej stronie opaski „80 mm”  
Hd – wysokość zabudowy  
HopA – wysokość po zewnętrznej stronie opaski „60 mm”  
HopB – wysokość po zewnętrznej stronie opaski „80 mm”

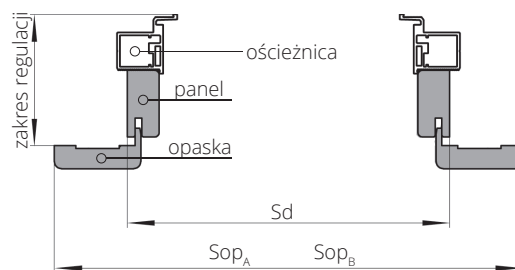

cena skrzydła netto/brutto (PLN, VAT 23%)



## SILKSTONE



230 dąb gran



276 dąb polski



295 merbau Royal

## FORNIROWANE



313 dąb classic

## REALWOOD



450 nabucco mat



451 toasca mat

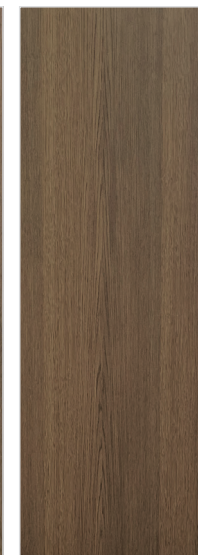

451 toasca mat

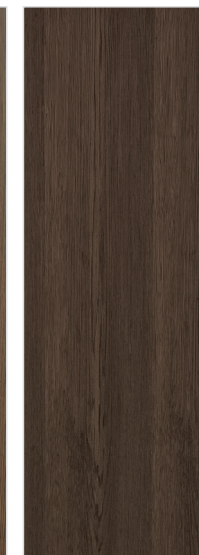

451 traviata mat

## LAMISTONE CPL



221 dąb halif



244 czarny



250 dąb terra

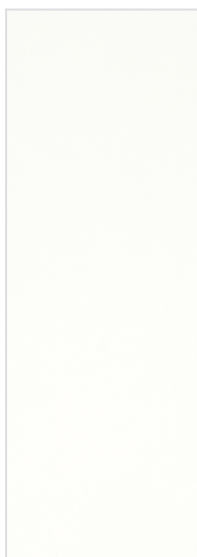

213 super biały

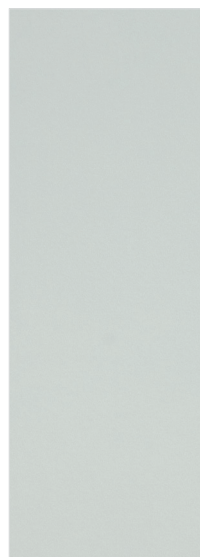

289 szary



531 antracyt

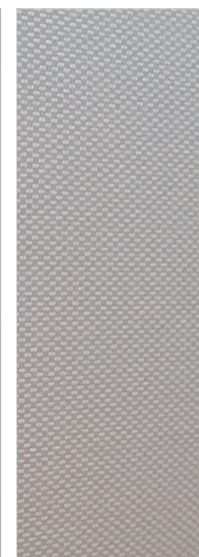

210 filo

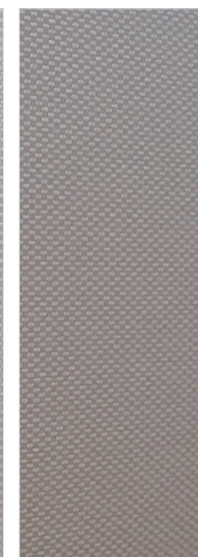

211 fibra

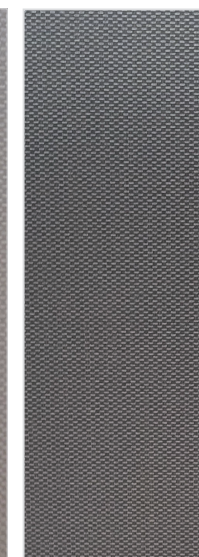

212 lino

## SILKWOOD



450 biały mat

451 czarny mat

452 szary mat RAL 7047

453 indigo RAL 5011

454 sage mat  
NCS 4010-G50Y

455 beż  
(NCS S 2005-Y50R)

456 szary RAL 7038

640 grafite

641 titano

## UNI MAT PLUS

## UNI MAT PLUS



643 beż

644 czarny

645 lava

646 stone

647 indigo

648 moss

649 sage

650 szary

651 verde

652 platino

	RAMIAKOWE z MDF	PŁYTKOWE - WYPEŁNIENIE PASTER MODU	PŁYTKOWE - WPEŁNIENIE PŁYTA OTWOROWANA	PŁYTKOWE - WPEŁNIENIE PŁYTA PEŁNA	skrót rekuperacyjny	podcięcie wentylacyjne	podcięcie wentylacyjne	podcięcie wentylacyjne	drzwi wyższe ALTO	SYSTEM BEZPRZYLGOWY	SYSTEM PRZYLGOWY		SYSTEM REVES	drzwi niższe o 50 mm	uszczelka opadająca	SZKLENIE			
											kryty DUO srebrny lub biały	typ B nikiel satyna				kryty TE	typ T nikiel szczotkowany	biały mat	przezierna
EOS	●	-	-	-	●	-	●	-	-	●	●	-	-	○	-	●	●	-	-
VERDO	●	-	-	-	-	-	●	-	-	●	●	-	-	○	-	●	○	-	-
MERLO	-	-	-	●	○	●	●	●	●	●	-	●	●	○	●	-	-	-	-
PRIMUS	-	-	●	-	○	●	●	●	●	●	-	●	●	○	●	-	-	-	-
GUFO	-	-	-	●	○	●	●	●	●	●	-	●	●	○	●	-	-	-	-
STU	-	-	●	-	○	●	●	●	●	●	-	●	●	○	●	-	-	-	-
GRU	-	-	-	●	○	●	●	●	●	●	-	●	●	○	●	-	-	-	-
DRU	-	-	●	-	○	●	●	●	●	●	-	●	●	○	●	-	-	-	-
IBIS	-	-	-	●	-	-	●	-	-	●	-	●	●	○	-	-	-	●	●
KIWI	-	-	-	●	○	●	●	●	●	●	-	-	-	○	●	-	-	-	-
KIWI PRINT	-	●	●	●	○	●	●	●	●	●	-	-	-	○	●	-	-	-	-

● standard    ○ opcjonalnie, bez dopłaty    ● opcjonalnie, za dopłatą



zawias kryty DUO w kolorze srebrnym lub białym



zawias kryty DUO w kolorze czarnym



zawias typ T w kolorze nikiel szczotkowany



zawias typ T w kolorze czarnym



zawias kryty TE w kolorze srebrnym

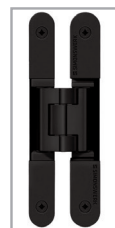

zawias kryty TE w kolorze czarnym



wypełnienie płyta wiórowa pełna



wypełnienie płyta wiórowa otworowana

## OKUCIA

### SYSTEM REVES

system odwrotnej przylgi	220/270,60
dodatkowy zawias kryty TE	225/276,75
dodatkowy zawias kryty TE w kolorze złoty połysk	395/485,85
zmiana koloru zawiasu krytego TE na kolor czarny	120/147,60
zmiana koloru zawiasu krytego TE na kolor złoty	200/246,00

### SYSTEM PRZYLGOWY

dodatkowy zawias typ T	30/36,90
dodatkowy zawias typ T w kolorze złoty połysk	95/116,85
zmiana koloru zawiasu typ T na kolor czarny	95/116,85
zmiana koloru zawiasu typ T na kolor złoty połysk	65/79,95

### SYSTEM BEZPRZYLGOWY

dodatkowy zawias DUO	110/135,30
zmiana koloru zamka DUO na kolor złoty połysk	20/24,60
zmiana koloru zawiasu DUO na kolor czarny, biały	20/24,60
zmiana koloru zawiasu DUO na kolor chrom satyna, złoty metalik	30/36,90

### SYSTEM KIWI

zmiana koloru zawiasu KIWI na kolor złoty	25/30,75
dodatkowy zawias KIWI w kolorze złotym	80/98,40

## POZOSTAŁE

skrót rekuperacyjny	10%
szyba laminowana - drzwi PAVONE wzór W03	60/73,80
wzór W01	200/246,00
szyba laminowana - drzwi VERDO wzór W01	60/73,80
wzór W03	150/184,50
szyba laminowana VSG 44.2 przezierna drzwi IBIS	170/209,10
zmiana koloru zamka na kolor czarny	20/24,60
drzwi wyższe ALTO - wyższe o 20 cm	200/246,00
uszczelka opadająca	260/319,80
dodatkowy ramiak (umożliwiający samodzielne skrócenie do 50 mm)	30/36,90
podcięcie wentylacyjne	35/43,05
podcięcie wentylacyjne - drzwi IBIS	100/123,00
zamek rolkowy HOBES 2784 - drzwi KIWI	40/49,20
system PRZESUWNY DO ZABUDOWY W ŚCIANIE	od 1193/1467,39
system PRZESUWNY NAŚCIENNY	od 1122/1380,06
system PRZESUWNY NAŚCIENNY PREMIUM	860/1057,80



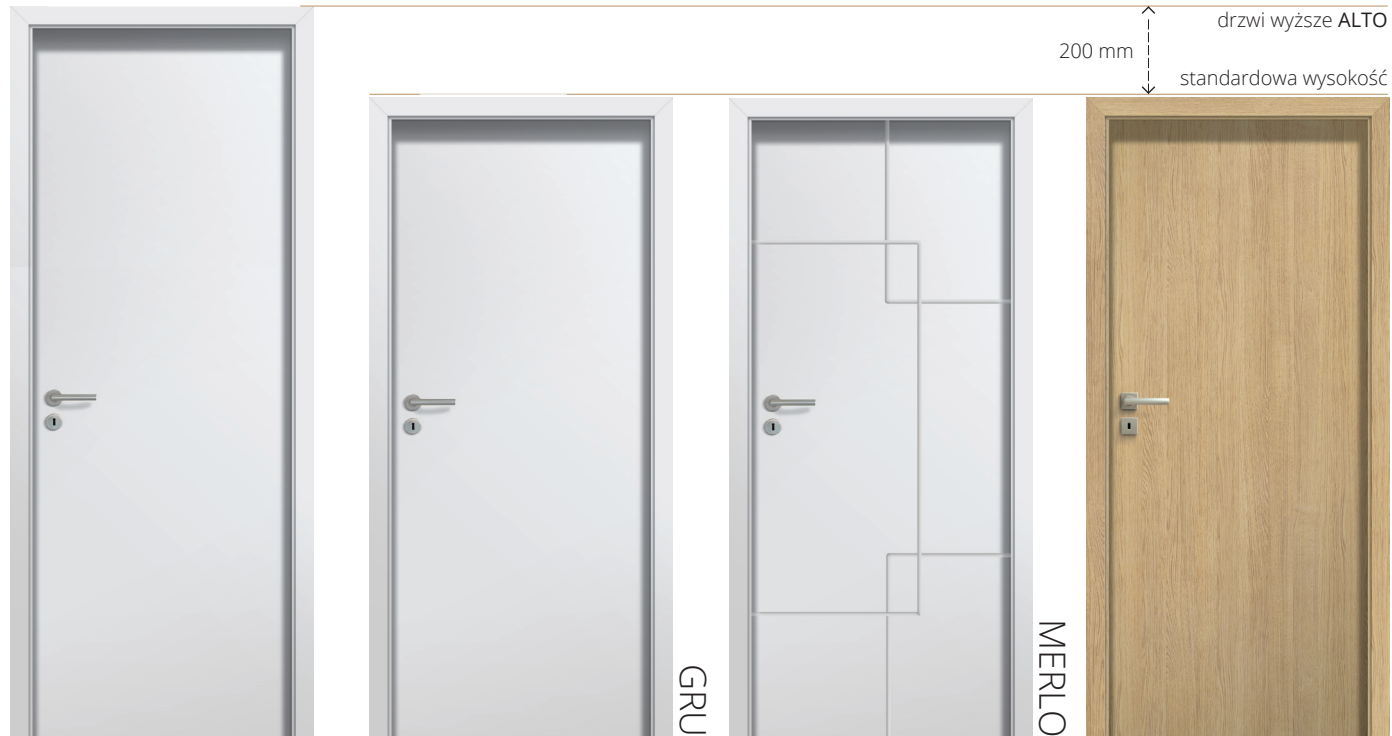

# DRZWI WYŻSZE ALTO

## KIERUNKI OTWIERANIA

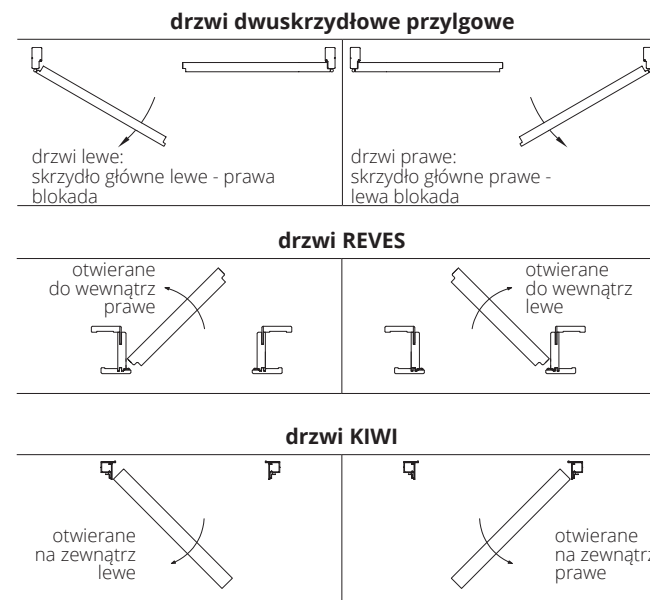
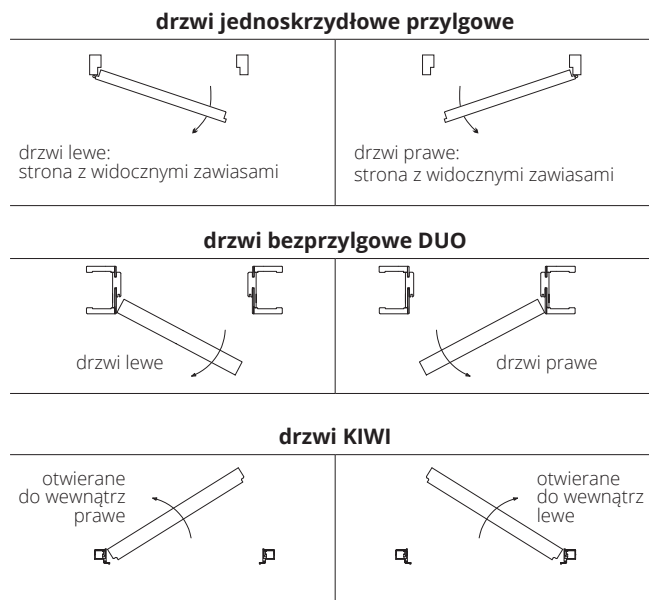

## SPOSOBY ŁĄCZENIA OPASEK

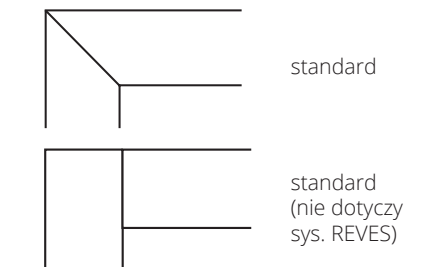

wersja C 90°  
zacięcie opasek na 90°, opaski 80 mm  
(dotyczy ościeżnicy DIN wersja B, DIN AQUA DUO)  
opaska pozioma i pionowa 16 mm

SYSTEM PRZESUWNY  
DO ZABUDOWY W ŚCIANIE



SYSTEM PRZESUWNY  
NAŚCIENNY



SYSTEM PRZESUWNY  
NAŚCIENNY  
PREMIUM



**POL-GRINE**  
KOLEKCYJA  
MODERNO  
WIOSNA  
Klasa A  
od: 2079 zł  
Klasa B  
od: 1552 zł  
Klasa C  
& więcej  
298,00 zł  
**BELPOL**

**APRILE**

2024

2024

2024

2024

# ZNAJDŹ NAS



QR CODE



Szukasz najbliższego sklepu?  
Wejdź przez kod QR lub  
wpisz [www.bel-pol.pl](http://www.bel-pol.pl)

Niniejszy Katalog Produktów obowiązuje od dnia 01.02.2025 r. (z dniem tym wcześniejsze katalogi STUDIO tracą ważność). Publikacja ta nie stanowi oferty w rozumieniu prawa i ma charakter jedynie informacyjny. Producent zastrzega sobie prawo do zmian.

**Andrychów**, ul. Batorego 2  
**Belchatów**, ul. Stanisława Staszica 30  
**Białystok**, ul. Choroszczańska 24  
**Bielsko Biała**, ul. Komorowicka 39  
**Bochnia**, ul. Karosek 27  
**Bystrzyca Kłodzka**, ul. Mickiewicza 15  
**Chojnice**, ul. Topole 20  
**Choszczno**, ul. Wolności 30  
**Cieszyn**, ul. Katowicka 15  
**Czechowice-Dziedzice**, ul. Kolejowa 33  
**Czeladź**, ul. Szpitalna 9A  
**Gdańsk**, Al. Grunwaldzka 211  
**Gdańsk**, ul. Przywidzka 10A  
**Gdańsk**, ul. Spacerowa 48  
**Gdynia**, ul. Morska 62  
**Gliwice**, ul. Pszczyńska 315  
**Głogów**, ul. Stawna 2  
**Gniezno**, ul. Roosevelta 89A  
**Gorzów**, ul. Myśliborska 31  
**Grudziądz**, ul. Konarskiego 41  
**Jarosław**, ul. Pruchnicka 9  
**Jaworzno**, ul. Piekarska 6  
**Jelenia Góra**, ul. Sudecka 22  
**Kalisz**, ul. Tylna 20  
**Katowice**, ul. Al. Roździeńskiego 97  
**Kielce**, ul. Zagnanska 71  
**Kłodzko**, ul. Zajęcza 4H  
**Koło**, ul. Konopnickiej 44  
**Kościan**, ul. Leona Ciszaka 6/1  
**Kraków**, ul. Galicyjska 18  
**Kraków**, ul. Jasnogórska 4  
**Kraków**, ul. Zakopiańska 56  
**Krosno Odrzańskie**, ul. Kościelna 3A  
**Krotoszyn**, ul. Spichrzowa 6  
**Kutno**, ul. Żwirki i Wigury 3  
**Legnica**, ul. Schumana 11  
**Leszno**, ul. Obrońców Lwowa 19  
**Lębork**, ul. Gdańska 110 / A1  
**Limanowa**, ul. Jabłoniecka 8  
**Lubań**, ul. Papieża Jana Pawła II 10  
**Lublin**, ul. Zwierzyckiego 3  
**Lublin**, Al. Spółdzielczości Pracy 88  
**Lubliniec**, ul. Oleska 13  
**Łowicz**, ul. 3 Maja 14  
**Łódź**, ul. Św. Teresy od Dzieciątka Jezus 92  
**Łódź**, ul. Pabianicka 245  
**Mysłowice**, ul. Katowicka 60  
**Namysłów**, ul. Oleśnicka 13A  
**Nowa Sól**, ul. Piłsudskiego 40  
**Nysa**, ul. Krasińskiego 36  
**Nowy Sącz**, ul. Węgierska 227  
**Nowy Targ**, ul. Ludzmierska 26A  
**Oleśnica**, ul. Wały Jagiellońskie 24A  
**Olsztyn**, ul. Tuwima 25  
**Opole**, ul. Wrocławska 152  
**Ostrów Wielkopolski**, ul. Aleje Słowackiego 2B  
**Pabianice**, ul. Partyzancka 172  
**Piotrków Trybunalski**, ul. Kostromska 37  
**Płock**, ul. Wyszogrodzka 140  
**Poznań**, ul. Szwedzka 10A  
**Poznań**, ul. Głogowska 440  
**Poznań**, ul. Obornicka 337  
**Puławy**, ul. Lubelska 55  
**Puławy**, ul. Piaskowa 13  
**Racibórz**, ul. Rudzka 101A  
**Rawicz**, ul. Sarnowska 10a  
**Rzeszów**, ul. Okulickiego 20  
**Rybnik**, ul. ul. Marii Skłodowskiej-Curie 1B  
**Rychwał**, ul. Grabowska 1  
**Skoczów**, ul. Górecka 32d  
**Sochaczew**, ul. Ulanów Jazłowieckich 9  
**Starogard Gdański**, Al. Jana Pawła II 1F  
**Strzelce Opolskie**, ul. Budowlanych 2  
**Sucha Beskidzka**, ul. Mickiewicza 22  
**Szamotuły**, ul. Chrobrego 8C  
**Szczecin**, ul. Santocka 39  
**Szczecin**, ul. Struga 31A  
**Szczecinek**, ul. Wiśniowa 10  
**Świdnica**, ul. Strzelińska 4  
**Tarnobrzeg**, ul. Sienkiewicza 135  
**Tarnów**, ul. Orkana 10  
**Tomaszów Mazowiecki**, ul. Legionów 20  
**Toruń**, ul. Polna 129  
**Trzebinia**, ul. Kościuszki 31  
**Trzebnica**, ul. Prusicka 22A  
**Turek**, ul. Kazimierza Wielkiego 2A  
**Tychy**, ul. Towarowa 2C  
**Wadowice**, ul. Os. Kopernika 10  
**Wałbrzych**, ul. Wrocławska 113  
**Warszawa**, ul. Bartycka 24/26 lok. 230  
**Warszawa**, Pl. Szwedzki 3  
**Warszawa**, Al. Krakowska 61  
**Warszawa**, ul. Malborska 37  
**Wągrowiec**, ul. Kcyńska 56  
**Wejherowo**, ul. Graniczna 2  
**Wieluń**, ul. Fabryczna 2E/2A  
**Włocławek**, ul. Wiejska 24  
**Wodzisław Śląski**, ul. Rybnicka 48  
**Wrocław**, ul. Brucknera 25-43  
**Wrocław**, ul. Czekoladowa 20  
**Wrocław**, ul. Braniborska 14  
**Zbąszyń**, ul. Sportowa 16  
**Zgierz**, ul. Łódzka 11/15  
**Zielona Góra**, ul. Wrocławska 20A  
**Żagań**, ul. Waryńskiego 29A  
**Żory**, ul. Jana Pawła II 41