

AXA

KATALOG PRODUKTÓW 2014



SPIS TREŚCI

Okucia do drzwi zewnętrznych - klasa podstawowa	3-5
Okucia do drzwi zewnętrznych - III klasa bezpieczeństwa	7-8
Okucia do drzwi zewnętrznych - IV klasa bezpieczeństwa	9
Antaby i okucia dedykowane do antab	10-12
Cyfrowe wizjery drzwiowe AXA	14
Wkładki patentowe z gałką oraz bębnekowe	15-16
Okucia do drzwi wewnętrznych	17
Odbojniki do drzwi	18-19
Zdalnie sterowana blokada uchyłu okna AXA REMOTE 2.0	20
Rysunki techniczne	22-26
Certyfikaty i badania	27
Szczegółowy spis treści	28-29
O firmie	30



klasa podstawowa



rozstaw (w mm) - 72

na zdjęciu:
klamko-klamka i rozeta - kolor F9

na zdjęciu:
klamko-klamka i rozeta - kolor F3

**PRODUKT
POLSKI**

rysunki techniczne
tego produktu
na stronie 23

OTTAWA (szlif/poler)

do drzwi zewnętrznych

WERSJA	cena netto PLN/sztukę
klamko-klamka	65,00
rozeta	25,00



rozstaw (w mm) - 72, 90, 92

na zdjęciu:
klamko-klamka i rozeta - kolor F4

na zdjęciu:
klamko-pochwyty i rozeta - kolor F1

**PRODUKT
POLSKI**

rysunki techniczne
tego produktu
na stronie 23

możliwość
stosowania
w zamkach
listwowych

SLIM (szlif)

do drzwi zewnętrznych

WERSJA	cena netto PLN/sztukę
klamko-klamka	79,00
klamko-pochwyty	90,00
rozeta	47,00



rozstaw (w mm) - 72, 90, 92

na zdjęciu:
klamko-klamka i rozeta - kolor F3

na zdjęciu:
klamko-pochwyty i rozeta - kolor F9

NOWOŚĆ!!!
NIAGARA PLUS
ze wspomaganie

możliwość
stosowania
w zamkach
listwowych

**PRODUKT
POLSKI**

rysunki techniczne
tego produktu
na stronie 23

NIAGARA (szlif)

do drzwi zewnętrznych

WERSJA	cena netto PLN/sztukę
NIAGARA	
klamko-klamka	79,00
klamko-pochwyty	90,00
rozeta	33,00
rozeta (długa)	36,00
NIAGARA PLUS	
klamko-klamka (wspomaganie)	86,00
klamko-pochwyty (wspomaganie)	97,00
rozeta	33,00
rozeta (długa)	36,00

Prezentowane w katalogu kolory mogą nieznacznie różnić się od końcowego koloru wyrobu.

POLER SZLIF
F1 - srebro

POLER SZLIF
F3 - złoto

POLER SZLIF
F4 - stare złoto

POLER SZLIF
F9 - tytan

POLER SZLIF
INOX



NOWOŚĆ!!!

HAGA PLUS ze wspomaganie

możliwość
stosowania
w zamkach
listwowych

**PRODUKT
POLSKI**

rysunki techniczne
tego produktu
na stronie 23

HAGA (szlif)

do drzwi zewnętrznych

WERSJA	cena netto PLN/sztukę
HAGA	
klamko-klamka	83,00
klamko-pochwyt	94,00
rozeta	33,00
rozeta (długa)	36,00
HAGA PLUS	
klamko-klamka (wspomaganie)	90,00
klamko-pochwyt (wspomaganie)	101,00
rozeta	33,00
rozeta (długa)	36,00



MANITOBA PLUS ze wspomaganie

klamki dostępne
w wersji lewej
lub prawej

**PRODUKT
POLSKI**

rysunki techniczne
tego produktu
na stronie 24

MANITOBA PLUS (szlif)

do drzwi zewnętrznych

WERSJA	cena netto PLN/sztukę
klamko-klamka (wspomaganie)	90,00
klamko-pochwyt (wspomaganie)	101,00
rozeta	33,00
rozeta (długa)	42,00



możliwość
stosowania
w zamkach
listwowych

**PRODUKT
POLSKI**

rysunki techniczne
tego produktu
na stronie 24

ROTTERDAM (szlif)

do drzwi zewnętrznych

WERSJA	cena netto PLN/sztukę
klamko-klamka	86,00
klamko-pochwyt	97,00
rozeta	36,00
rozeta (długa)	38,00

Prezentowane w katalogu kolory mogą nieznacznie różnić się od końcowego koloru wyrobu.



klasa podstawowa

NOWOŚĆ!!!

**RETRO PLUS
ze wspomaganiem**

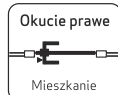

klamki dostępne
w wersji lewej
lub prawej

**PRODUKT
POLSKI**

rysunki techniczne
tego produktu
na stronie 24

RETRO PLUS (szlif)

do drzwi zewnętrznych

WERSJA	cena netto PLN/sztukę
klamko-klamka (wspomaganie)	111,00
rozeta	56,00

rozstaw (w mm) - 72, 90, 92



na zdjęciu:
klamko-klamka i rozeta - kolor F1



na zdjęciu:
klamko-klamka i rozeta - kolor F4



na zdjęciu:
klamko-klamka i rozeta - kolor F3



na zdjęciu:
klamko-klamka i rozeta - kolor F1



klamki dostępne
w wersji lewej
lub prawej

**PRODUKT
POLSKI**

rysunki techniczne
tego produktu
na stronie 24

QUATRO (szlif)

do drzwi zewnętrznych

WERSJA	cena netto PLN/sztukę
klamko-klamka-rozeta WB*	127,00
rozeta WB	47,00

* komplet: kl-kl + rozeta WB

WB-pod wkładkę patentową

Podwyższamy standard!!!

UNIWERSALNE WSPOMAGANIE RUCHU KLAMKI

Stanowi standardowe wyposażenie okuć:
Royal, Odin, Toronto, Prestige, Diva, Quebec,
Retro Plus, Haga Plus, Manitoba Plus oraz Niagara Plus

- Zintegrowane z szyldem!
- Nie ogranicza możliwości montażu (lewa/prawa)!
- Może być stosowane do zamków z funkcją podbicia!
- Utrzymuje klamkę w poziomie w przypadku defektu sprężyny zamka drzwiowego!
- Wspomaga działanie mechanizmu zamka!
- Przedłuża żywotność zamka!



Wspomaganie zintegrowane z szyldem

wprowadzamy jako standard w naszych okuciach bezpiecznych!

Prezentowane w katalogu kolory mogą nieznacznie różnić się od końcowego koloru wyrobu.

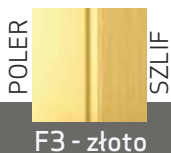

AXA/FLEX elastyczne okucie antywłamaniowe

Okucie z elementem elastycznym FLEX jest łatwiejsze w montażu. Pozwala montować okucie na drzwiach o różnej grubości - z tolerancją do 6mm.

To nowatorskie, opatentowane rozwiązanie dostępne jest tylko w produktach firmy AXA.



III i IV KLASA BEZPIECZEŃSTWA

KLASY BEZPIECZEŃSTWA potwierdzone certyfikatem

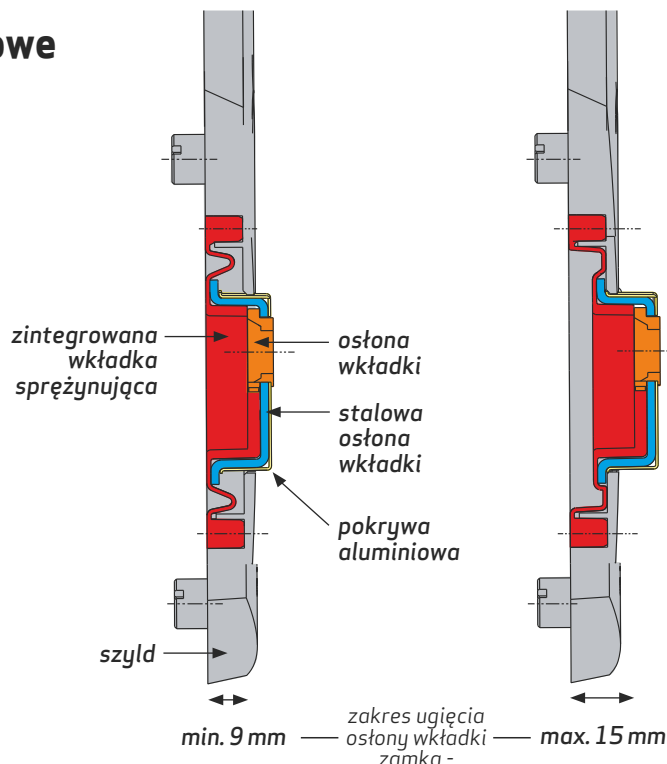

UWAGA!

Nieodzowną cechą okuć antywłamaniowych dla drzwi zewnętrznych jest: brak śrub montażowych od zewnętrznej strony drzwi.

Oznaczenia typów okuć antywłamaniowych:

/STD - okucie antywłamaniowe standardowe z PPOŻ



/FIX - okucie antywłamaniowe ze sztywnym zabezpieczeniem wkładki z PPOŻ



/FLEX - okucie antywłamaniowe ze sprężynującym zabezpieczeniem wkładki Patent firmy AXA!

KLASY BEZPIECZEŃSTWA potwierdzone certyfikatem



Dodatkowa osłona wkładki z hartowanej stali.

Obrotowa tarcza zapobiega rozwierceniu wkładki.



Otwór wkładki zabezpieczony specjalnie hartowaną, stalową płytką.

Mocowanie śrub w specjalnych, hartowanych tulejach.



III klasa bezpieczeństwa

rozstaw (w mm) - 72, 90, 92

**antywłamaniowości
KLASA**

klasa III
na zdjęciu:
klamko-klamka i rozeta - kolor F1

klasa III
na zdjęciu:
klamko-klamka i rozeta - kolor F4

Okucie lewe
Mieszkanie

Okucie prawe
Mieszkanie

klamki dostępne
w wersji lewej
lub prawej

**PRODUKT
POLSKI**

rysunki techniczne
tego produktu
na stronie 24

RETRO (szlif)

do drzwi zewnętrznych

WERSJA	cena netto PLN/sztukę
klasa III	/STD
klamko-klamka	188,00
rozeta	99,00

rozstaw (w mm) - 72, 90, 92

**antywłamaniowości
KLASA**

klasa III
z zabezpieczeniem wkładki
na zdjęciu:
klamko-klamka i rozeta - kolor F3

klasa III
na zdjęciu:
klamko-gałka i rozeta - kolor F4

możliwość
stosowania
w zamkach
listwowych

**PRODUKT
POLSKI**

rysunki techniczne
tego produktu
na stronie 25

DIVA (szlif)

do drzwi zewnętrznych

WERSJA	cena netto PLN/sztukę
klasa III	/STD
klamko-klamka	163,00
klamko-gałka	174,00
rozeta	84,00
klasa III z zabezpieczeniem wkładki	/FIX
klamko-klamka	186,00
klamko-gałka	197,00
rozeta	107,00
klasa III z zabezpieczeniem wkładki	/FLEX
klamko-klamka	189,00
klamko-gałka	200,00
rozeta	110,00

rozstaw (w mm) - 72, 90, 92

**antywłamaniowości
KLASA**

klasa III
z zabezpieczeniem wkładki
na zdjęciu:
klamko-klamka i rozeta - kolor F1

klasa III
na zdjęciu:
klamko-gałka i rozeta - kolor F3

możliwość
stosowania
w zamkach
listwowych

**PRODUKT
POLSKI**

rysunki techniczne
tego produktu
na stronie 25

ODIN (poler)

do drzwi zewnętrznych

WERSJA	cena netto PLN/sztukę
klasa III	/STD
klamko-klamka	163,00
klamko-gałka	174,00
rozeta	84,00
klasa III z zabezpieczeniem wkładki	/FIX
klamko-klamka	186,00
klamko-gałka	197,00
rozeta	107,00
klasa III z zabezpieczeniem wkładki	/FLEX
klamko-klamka	189,00
klamko-gałka	200,00
rozeta	110,00

Prezentowane w katalogu kolory mogą nieznacznie różnić się od końcowego koloru wyrobu.

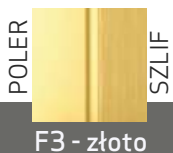

antywłamaniowości
KLASA III

roztaw (w mm) - 72, 90, 92

klasa III z zabezpieczeniem wkładki
na zdjęciu: klamko-klamka i rozeta - kolor F1

klasa III
na zdjęciu: klamko-pochwyty i rozeta - kolor F1

możliwość stosowania w zamkach listwowych

PRODUKT POLSKI

rysunki techniczne tego produktu na stronie 25

QUEBEC (szlif)

do drzwi zewnętrznych

WERSJA	cena netto PLN/sztukę
klasa III	/STD
klamko-klamka	163,00
klamko-pochwyty	174,00
rozeta	84,00
klasa III z zabezpieczeniem wkładki	/FIX
klamko-klamka	186,00
klamko-pochwyty	197,00
rozeta	107,00
klasa III z zabezpieczeniem wkładki	/FLEX
klamko-klamka	189,00
klamko-pochwyty	200,00
rozeta	110,00

antywłamaniowości
KLASA III

roztaw (w mm) - 72, 90, 92

klasa III z zabezpieczeniem wkładki
na zdjęciu: klamko-klamka i rozeta - kolor F3

klasa III
na zdjęciu: klamko-gałka i rozeta - INOX

możliwość stosowania w zamkach listwowych

PRODUKT POLSKI

rysunki techniczne tego produktu na stronie 25

PRESTIGE (poler/szlif)

do drzwi zewnętrznych

WERSJA	cena netto PLN/sztukę
klasa III	/STD
klamko-klamka	169,00
klamko-gałka	180,00
rozeta	88,00
klasa III z zabezpieczeniem wkładki	/FIX
klamko-klamka	191,00
klamko-gałka	203,00
rozeta	112,00
klasa III z zabezpieczeniem wkładki	/FLEX
klamko-klamka	194,00
klamko-gałka	207,00
rozeta	115,00

antywłamaniowości
KLASA III

roztaw (w mm) - 72, 90, 92

klasa III z zabezpieczeniem wkładki
na zdjęciu: klamko-klamka i rozeta - kolor F1

klasa III
na zdjęciu: klamko-pochwyty i rozeta - kolor F9

możliwość stosowania w zamkach listwowych

PRODUKT POLSKI

rysunki techniczne tego produktu na stronie 26

ROYAL (szlif)

do drzwi zewnętrznych

WERSJA	cena netto PLN/sztukę
klasa III	/STD
klamko-klamka	169,00
klamko-pochwyty	180,00
rozeta	88,00
klasa III z zabezpieczeniem wkładki	/FIX
klamko-klamka	191,00
klamko-pochwyty	203,00
rozeta	112,00
klasa III z zabezpieczeniem wkładki	/FLEX
klamko-klamka	194,00
klamko-pochwyty	207,00
rozeta	115,00

Prezentowane w katalogu kolory mogą nieznacznie różnić się od końcowego koloru wyrobu.



IV klasa bezpieczeństwa



możliwość stosowania w zamkach listwowych

PRODUKT POLSKI

rysunki techniczne tego produktu na stronie 26

TORONTO (szlif)

do drzwi zewnętrznych

WERSJA	cena netto PLN/sztukę
klasa IV	/STD
klamko-klamka	221,00
klamko-pochwył	232,00
rozeta	122,00
klasa IV z zabezpieczeniem wkładki	/FIX
klamko-klamka	254,00
klamko-pochwył	266,00
rozeta	144,00

rozstaw (w mm) - 72, 90, 92

klasa IV z zabezpieczeniem wkładki
na zdjęciu: klamko-klamka i rozeta - kolor F3

klasa IV
na zdjęciu: klamko-klamka i rozeta - kolor F9

Najwyższa klasa bezpieczeństwa

PARAMETRY DLA OKUĆ ZABEZPIECZAJĄCYCH ZAMEK, PRZEZNACZONYCH DO DRZWI*

Kryteria akceptacji zabezpieczenia

Wyszczególnienie	klasa I	klasa II	klasa III	klasa IV
Wymagania konstrukcyjne	tak	tak	tak	tak
Wytrzymałość tarczy				
- Siła ± 50 N:	7kN	10 kN	15 kN	20 kN
- Maksymalne ugięcie:	5 mm	5 mm	5 mm	5 mm
Wytrzymałość elementów mocujących				2 mm
- Siła *5%:	10 kN	15 kN	20 kN	30 kN
- Obciążenie wstępne ± 50 N	500 N	500 N	500 N	500 N
- Maksymalne odkształcenie:	2 mm	2 mm	2 mm	2 mm
Odporność na wiercenie				
- Czas trwania próby:	nie	≥ 30s	≥ 3 min	≥ 5 min
- Siła osiowa *5%:	nie	200 N	200 N	300 N
Odporność na atak przecinakiem				
- Punkty uderzenia dla długiej tarczy	nie	1,2	1, 3, 4	1,2,3,4,5
- Punkty uderzenia dla krótkiej tarczy:	nie	1,2	1, 2, 4	1,2,3,4
- Tarczka otworu pod klucz (patrz A.3.6.2)	*	*	*	*
- Liczba uderzeń wahadła	nie	3	6	12
Wytrzymałość płytki ochroniającej bębenek (jeśli jest zamontowana)				
- Siła *5%:	nie	10 kN	15 kN	20 kN

*Odpowiednio do konstrukcji i do A.3. 6. 2.

*PN 1906:2012 - okucia budowlane. Klamki i gałki drzwiowe wraz z tarczami. Wymagania i metody badań.

Prezentowane w katalogu kolory mogą nieznacznie różnić się od końcowego koloru wyrobu.



*Rozstaw montażowy jest zależny od wymiarów antaby. Na rysunku podano rozstaw dla antaby o długości 100 cm. O pozostałe wymiary prosimy pytać w dziale handlowym

PRODUKT POLSKI

antaba MONTREAL (szlif) - prosty

długość - montaż	cena netto	cena netto	cena netto
	PLN/sztukę	PLN/sztukę	PLN/sztukę
	1-stronna	2-stronna*	electronic
50 cm - drewnokręt	234,00	468,00	334,00
50 cm - na przestrzał	276,00	460,00	376,00
80 cm - drewnokręt	242,00	484,00	342,00
80 cm - na przestrzał	284,00	477,00	384,00
100 cm - drewnokręt	253,00	506,00	353,00
100 cm - na przestrzał	291,00	492,00	391,00
120 cm - drewnokręt	264,00	527,00	364,00
120 cm - na przestrzał	320,00	549,00	420,00
150 cm - drewnokręt	274,00	547,00	374,00
150 cm - na przestrzał	332,00	575,00	432,00
170 cm - drewnokręt	285,00	570,00	385,00
170 cm - na przestrzał	339,00	589,00	439,00

*wariant dwustronny, czyli dwa pochwyty w zestawie

*Rozstaw montażowy jest zależny od wymiarów antaby. Na rysunku podano rozstaw dla antaby o długości 100 cm. O pozostałe wymiary prosimy pytać w dziale handlowym

PRODUKT POLSKI

antaba MONTREAL (szlif) - skos

długość - montaż	cena netto	cena netto	
	PLN/sztukę	PLN/sztukę	
	1-stronna	2-stronna*	
50 cm - drewnokręt	262,00	525,00	
50 cm - na przestrzał	319,00	555,00	
80 cm - drewnokręt	271,00	541,00	
80 cm - na przestrzał	327,00	564,00	
100 cm - drewnokręt	282,00	564,00	
100 cm - na przestrzał	331,00	572,00	
120 cm - drewnokręt	294,00	584,00	
120 cm - na przestrzał	360,00	629,00	
150 cm - drewnokręt	302,00	604,00	
150 cm - na przestrzał	272,00	653,00	
170 cm - drewnokręt	313,00	625,00	
170 cm - na przestrzał	379,00	670,00	

*wariant dwustronny, czyli dwa pochwyty w zestawie

*Rozstaw montażowy jest zależny od wymiarów antaby. Na rysunku podano rozstaw dla antaby o długości 100 cm. O pozostałe wymiary prosimy pytać w dziale handlowym

PRODUKT POLSKI

antaba AMSTERDAM (szlif) - prosty

długość - montaż	cena netto	cena netto	cena netto
	PLN/sztukę	PLN/sztukę	PLN/sztukę
	1-stronna	2-stronna*	electronic
50 cm - drewnokręt	237,00	470,00	337,00
50 cm - na przestrzał	302,00	512,00	402,00
80 cm - drewnokręt	243,00	486,00	343,00
80 cm - na przestrzał	309,00	528,00	409,00
100 cm - drewnokręt	252,00	504,00	352,00
100 cm - na przestrzał	316,00	542,00	416,00
120 cm - drewnokręt	284,00	568,00	384,00
120 cm - na przestrzał	348,00	607,00	448,00
150 cm - drewnokręt	295,00	590,00	395,00
150 cm - na przestrzał	360,00	629,00	460,00
170 cm - drewnokręt	302,00	604,00	402,00
170 cm - na przestrzał	368,00	644,00	468,00

*wariant dwustronny, czyli dwa pochwyty w zestawie

Prezentowane w katalogu kolory mogą nieznacznie różnić się od końcowego koloru wyrobu.

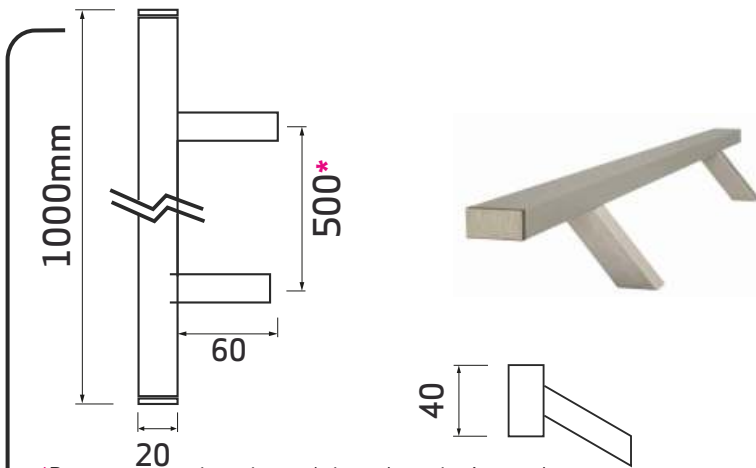

*Rozstaw montażowy jest zależny od wymiarów antaby. Na rysunku podano rozstaw dla antaby o długości 100 cm. O pozostałe wymiary prosimy pytać w dziale handlowym

PRODUKT POLSKI

antaba AMSTERDAM (szlif) - skos

długość - montaż	cena netto	cena netto	
	PLN/sztukę	PLN/sztukę	
	1-stronna		2-stronna*
50 cm - drewnokręt	329,00	657,00	
50 cm - na przestrzał	394,00	699,00	
80 cm - drewnokręt	338,00	676,00	
80 cm - na przestrzał	401,00	716,00	
100 cm - drewnokręt	346,00	690,00	
100 cm - na przestrzał	410,00	732,00	
120 cm - drewnokręt	377,00	753,00	
120 cm - na przestrzał	440,00	793,00	
150 cm - drewnokręt	388,00	776,00	
150 cm - na przestrzał	451,00	817,00	
170 cm - drewnokręt	395,00	790,00	
170 cm - na przestrzał	458,00	830,00	

*wariant dwustronny, czyli dwa pochwyty w zestawie

rozstaw (w mm) - 72, 92



okucie SOLO (szlif)
do drzwi zewnętrznych

	cena netto
	PLN/sztukę
klamka-szyld	79,00

rysunki techniczne tego produktu na stronie 22

PRODUKT POLSKI

rozstaw (w mm) - 72, 92



rozeta SOLO (szlif)
do drzwi zewnętrznych

	cena netto
	PLN/sztukę
rozeta	47,00

rysunki techniczne tego produktu na stronie 22

PRODUKT POLSKI

rozstaw (w mm) - 72, 92



okucie SOLO SLIM (szlif)
do drzwi zewnętrznych

	cena netto
	PLN/sztukę
klamka-szyld	69,00

rysunki techniczne tego produktu na stronie 22

PRODUKT POLSKI

rozstaw (w mm) - 72, 92



rozeta SLIM (szlif)
do drzwi zewnętrznych

	cena netto
	PLN/sztukę
rozeta	47,00

rysunki techniczne tego produktu na stronie 22

PRODUKT POLSKI

Prezentowane w katalogu kolory mogą nieznacznie różnić się od końcowego koloru wyrobu.



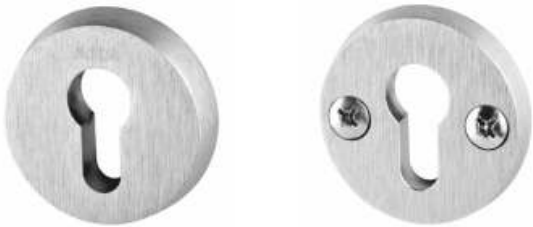

FREYA (szlif)

do drzwi zewnętrznych

WERSJA	cena netto PLN/sztukę
rozeta okrągła	47,00

rysunki techniczne
tego produktu
na stronie 22

**PRODUKT
POLSKI**

OKUCIA ORAZ ROZETY DEDYKOWANE DO ANTAB

ROZETY - bezklasowe

SLIM

SOLO

FREYA

OKUCIE - bezklasowe

SOLO SLIM

SOLO

OKUCIE - Klasa III

DIVA STD

PRESTIGE STD

ROYAL FLEX

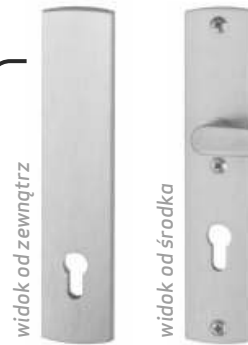

DIVA ślepa (szlif)

do drzwi zewnętrznych

	cena netto PLN/sztukę
szylc	/STD
	280,00

klasa III

rysunki techniczne
tego produktu na stronie 22



PRESTIGE ślepy (pol/szlif)

do drzwi zewnętrznych

	cena netto PLN/sztukę
szylc	/STD
	288,00

klasa III

rysunki techniczne
tego produktu na stronie 22



ROYAL FLEX ślepy (szlif)

do drzwi zewnętrznych

	cena netto PLN/sztukę
szylc	/FLEX
	293,00

klasa III z zabezpieczeniem wkładki

rysunki techniczne
tego produktu na stronie 22

Prezentowane w katalogu kolory mogą nieznacznie różnić się od końcowego koloru wyrobu.

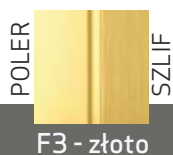

osłonki na zawiasy



	cena netto PLN/sztukę
osłonki na zawiasy	6,00

Osłonki zawiasów wykonane są z aluminium.

Anodowane w kolorach: F1, F3, F4, F9 oraz INOX.

Średnica - 20mm.

Osłonki zawiasów dopasowane są kolorystycznie do okuć



akcesoria dodatkowe

o szczegóły prosimy pytać w dziale handlowym AXA

	ILOŚĆ	cena netto (PLN)
śruba 6 cm (do okuć bezpiecznych, dostępna w kolorach: F1,F3,F4,F9)	komplet (5 sztuk)	7,00 za komplet
śruba 8 cm (do okuć bezpiecznych, dostępna w kolorach: F1,F3,F4,F9)	komplet (5 sztuk)	7,00 za komplet
śruba 9 cm (do okuć bezpiecznych, dostępna w kolorach: F1,F3,F4,F9)	komplet (5 sztuk)	9,00 za komplet
śruba 10 cm (do okuć bezpiecznych, dostępna w kolorach: F1,F3,F4,F9)	komplet (5 sztuk)	12,00 za komplet
trzcień klamko-klamki do długości śrub - 9 i 10 cm	1 sztuka	7,00 za sztukę
trzcień klamko-gałki do długości śrub - 9 i 10 cm	1 sztuka	12,00 za sztukę
tulejka 30 mm	1 sztuka	7,00 za sztukę

Prezentowane w katalogu kolory mogą nieznacznie różnić się od końcowego koloru wyrobu.



CYFROWY WIZJER DRZWIOWY AXA **NOWOŚĆ!!!**

AXA DDS 1



WERSJA	cena netto PLN/sztukę
Wizjer cyfrowy AXA DDS 1	162,00

do drzwi o grubości: od 38 do 110mm
standardowa średnica otworu na wizjer: 14 mm
wyświetlacz 3,2 cala

obsługiwany jednym przyciskiem / bezproblemowy i szybki montaż / pasuje do standardowego otworu na wizjer (14 mm) / po uruchomieniu działa 10 sek. i wyłącza się automatycznie / duży ekran LCD o średnicy 3.2 cala daje wyraźny, jasny i kolorowy obraz / może zastąpić Twój dotychczasowy wizjer bez żadnej dodatkowej pracy / możliwość montażu w drzwiach o grubości od 38 do 110 mm / możliwość zapisu do 50 zdjęć z kamery zamontowanej w wizjerze - dotyczy modelu AXA DDS 2.

CYFROWY WIZJER DRZWIOWY AXA **NOWOŚĆ!!!**

AXA DDS 2



WERSJA	cena netto PLN/sztukę
Wizjer cyfrowy AXA DDS 2	227,00

do drzwi o grubości: od 38 do 110mm
standardowa średnica otworu na wizjer: 14 mm
wyświetlacz 3,2 cala
zintegrowany dzwonek
kamera na podczerwień
opcja robienia zdjęć dzwoniącego do drzwi

Prezentowane w katalogu kolory mogą nieznacznie różnić się od końcowego koloru wyrobu.

Wkładki patentowe z gałką

W KAŻDYM KOLORZE OKUĆ



O szczegóły dotyczące wymiarów oraz cen prosimy pytać w dziale handlowym AXA.

Prezentowane w katalogu kolory mogą nieznacznie różnić się od końcowego koloru wyrobu.

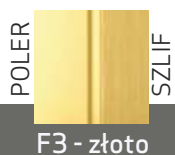

Wkładki bębnekowe

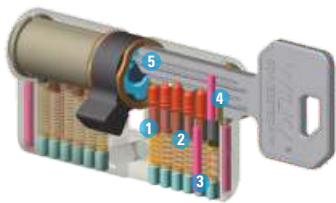

1. Stalowe i mosiężne kołki bębna i korpusu utwardzone powłoką niklową
2. Kołki grzybkowe jako zabezpieczenie „antypikowe”
3. Stalowe hartowane kołki w korpusie chroniące przed przewierceniem
4. Stalowe hartowane kołki w bębnie chroniące przed przewierceniem
5. Specjalny chroniony profil klucza



1. Stalowe i mosiężne kołki bębna i korpusu utwardzone powłoką niklową
2. Kołki grzybkowe jako zabezpieczenie „antypikowe”
3. Stalowe hartowane kołki w korpusie chroniące przed przewierceniem
4. Stalowe hartowane kołki w bębnie chroniące przed przewierceniem



Klasyfikacja zgodnie z normą EN 1303:2007

TYP WKŁADKI	Kategoria użytkowania	Cykle próbne / trwałość	Masa drzwi	Odp.ogniowa	Bezpieczeństwo	Odp. na korozję	Zabezpieczenie kodu	Odporność na atak	Odporność na włamanie
C	1	6	0	1	0	B	6	2	C
B	1	6	0	1	0	B	6	2	B

Możliwość identycznego kodowania

Jeden klucz zamiast pęku kluczy

Identyczne kodowanie zamknięć to rozwiązanie, które pozwala na otwieranie wszystkich wkładek, kłódek, zamków za pomocą jednego klucza. Sprawdza się ono w domu, sklepie lub magazynie i daje możliwość otwierania jednym kluczem wszystkich drzwi, bram, furtek lub skrzynek.

Wyższy poziom zabezpieczenia obiektu

W zależności od wymagań, można zamówić wkładki o identycznym kodowaniu.



Komplet wkładek



INOX



F3



Dostępny kolorystykę gałek prezentujemy na stronie 15.

stal nierdzewna GLORIA na rozecie



na zdjęciu:
klamka WB - INOX

na zdjęciu:
klamka WC - INOX



rysunki techniczne
tego produktu
na stronie 26

do drzwi wewnętrznych

WERSJA	cena netto PLN/sztukę
klamka WL (wewnątrzlokalowa)	30,00
klamka WK (pod klucz)	33,00
klamka WB (pod wkładkę patentową)	33,00
klamka WC (toaleta)	55,00

Klamka ze stali nierdzewnej, dopuszczona do stosowania w drzwiach przeciwpożarowych i przeciwdymnych.

stal nierdzewna GLORIA z gałką na rozecie



na zdjęciu:
klamka oraz gałka - INOX



rysunki techniczne
tego produktu
na stronie 26

do drzwi wewnętrznych

WERSJA	cena netto PLN/sztukę
klamko-gałka WL (wewnątrzlokalowa)	67,00
klamko-gałka WK (pod klucz)	71,00
klamko-gałka WB (pod wkładkę patentową)	71,00
klamko-gałka WC (toaleta)	92,00

Klamka ze stali nierdzewnej, dopuszczona do stosowania w drzwiach przeciwpożarowych i przeciwdymnych.

DIVA (szlif) - ruchoma gałka



na zdjęciu:
ruchoma gałka - kolor F4



do drzwi wewnętrznych

WERSJA	cena netto PLN/sztukę
ruchoma gałka	35,00

Prezentowane w katalogu kolory mogą nieznacznie różnić się od końcowego koloru wyrobu.



F1 - srebro



F3 - złoto

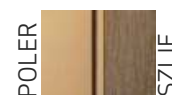

F4 - stare złoto



F9 - tytan



INOX



laureat konkursu **DOBRY WZÓR**

Odbojnik XXL

w każdym kolorze, do każdych drzwi!



Odbojnik dedykowany do ciężkich drzwi, zewnętrznych i wewnętrznych.

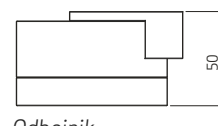
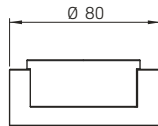
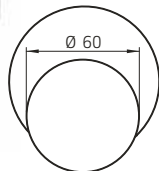

Odbojnik z modułem 15 mm

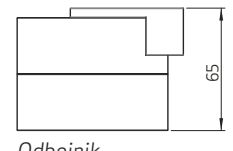
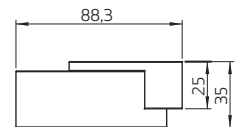

Odbojnik z modułem 30 mm

odbojnik AXA do ciężkich drzwi

	cena netto PLN/sztukę
odbojnik	95,00
podstawka 15 mm	37,00
podstawka 30 mm	54,00

Odbojnik dedykowany do ciężkich drzwi, zewnętrznych i wewnętrznych.

Jego inteligentna konstrukcja umożliwia dopasowanie go do wysokości dolnej krawędzi drzwi. Korpus z masywnego anodowanego aluminium oraz wysokiej jakości guma jak również sposób montażu do podłoża gwarantują doskonałe współdziałanie z najcięższymi drzwiami.

Moduły podwyższające odbojnik o 15 i 30 mm dostępne są w oddzielnych opakowaniach i zawierają dodatkowe, dłuższe kątki szybkiego montażu

**PRODUKT
POLSKI**



schemat
złożenia i montażu



Prezentowane w katalogu kolory mogą nieznacznie różnić się od końcowego koloru wyrobu.

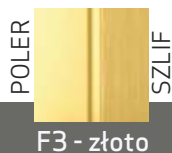

ODBOJNIKI DO DRZWI

nr katalogowy 6900-01

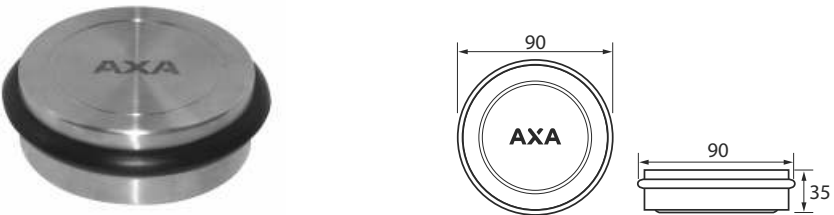

	cena netto
	PLN/sztukę
	59,00

nr katalogowy 6900-02

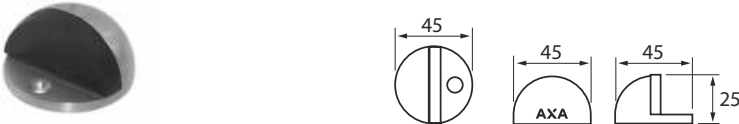

	cena netto
	PLN/sztukę
	20,00

nr katalogowy 6900-03



	cena netto
	PLN/sztukę
	23,00

nr katalogowy 6900-04



	cena netto
	PLN/sztukę
	25,00

nr katalogowy 6900-05



	cena netto
	PLN/sztukę
	20,00

nr katalogowy 6900-06



	cena netto
	PLN/sztukę
	16,00

nr katalogowy 6900-07

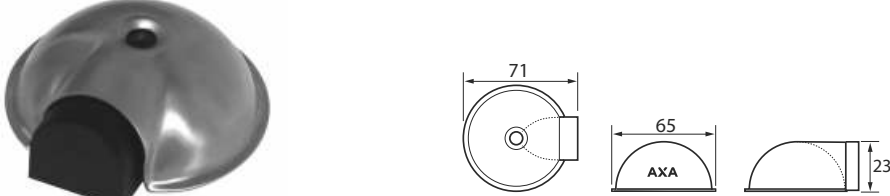

	cena netto
	PLN/sztukę
	19,00

ZDALNIE STEROWANA BLOKADA UCHYŁU OKNA



czas montażu



sterowanie
bezprowodowe



możliwość wentylacji
pomieszczenia



zabezpieczenie
przed dziećmi



automatyczna
blokada



w zestawie
elementy mocujące



AXA REMOTE 2.0/Solar

wersja z zasilaniem słonecznym

NOWOŚĆ!!!

AXA REMOTE



1. Zdalnie sterowana blokada uchyłu okna

2. Pilot zdalnego sterowania



zdalnie sterowana
blokady uchyłu okna

WERSJA	cena netto PLN/sztukę
AXA REMOTE 2.0	
komplet (1+2)*	399,00
kabel zasilający	105,00
AXA REMOTE 2.0/Solar	
komplet (1+2)*	599,00
kabel zasilający	105,00

*Komplet składa się ze zdalnie sterowanej blokady uchyłu okna (zdj. 1) oraz pilota (zdj. 2), którym można sterować blokadą.

AXA REMOTE 2.0 - WYMIARY ORAZ ZASADY MONTAŻU

Obudowa blokady uchytu

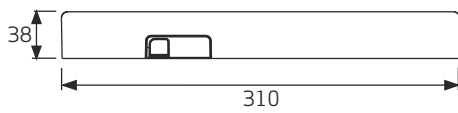

2902-40

Pilot

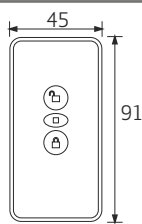

2902-32

Adapter z przewodem o dł. 5 m

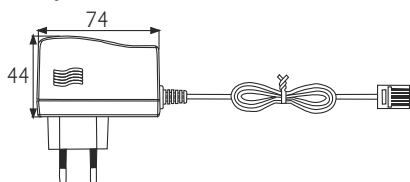

2902-31

Miejsce oraz minimalna niezbędna przestrzeń montażu

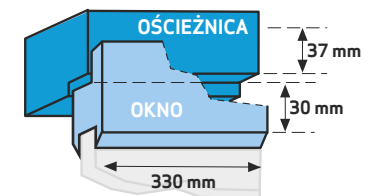
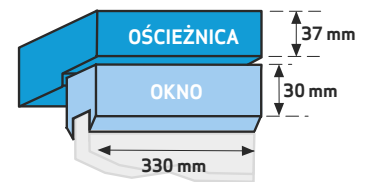
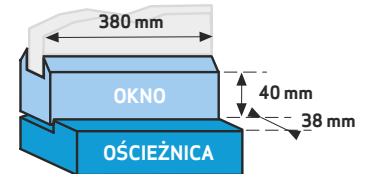
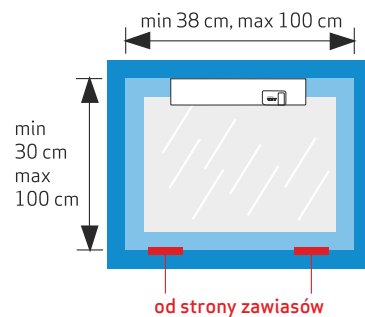
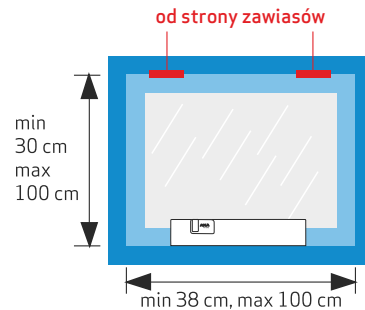

PRAWIDŁOWE MOCOWANIE OKUĆ

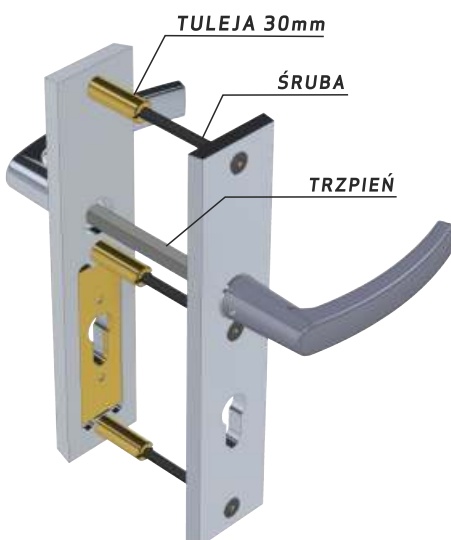

ZESTAWIENIE DOSTĘPNYCH DŁUGOŚCI ŚRUB ORAZ TRZPIENI

GRUBOŚĆ DRZWI	DŁUGOŚĆ ŚRUB	DŁUGOŚĆ TRZPIENIA
36-45 mm	55 mm	110 mm
41-50 mm	60 mm	110 mm
46-55 mm	65 mm	110 mm
61-70 mm	80 mm	130 mm
71-80 mm	90 mm	130 mm
81-90 mm	100 mm	165 mm
91-100 mm	90 mm + tuleja 30 mm	165 mm
101-115 mm	100 mm + tuleja 30 mm	165 mm

okucie SOLO

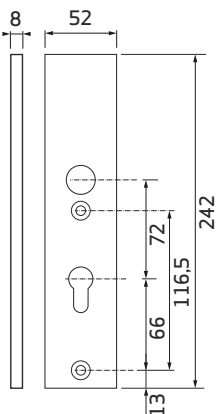

sztyld - widok z boku i przodu

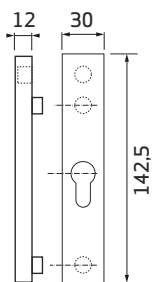

rozeta długa - widok z boku i p.

rozeta SOLO

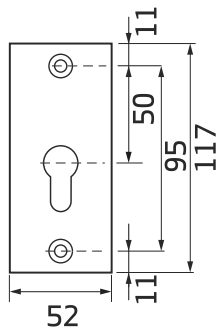

rozeta - widok z p. i boku

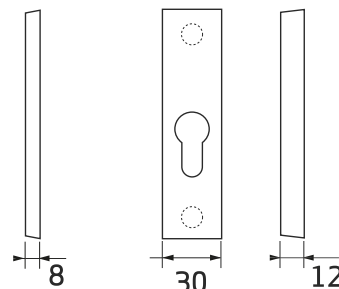

rozeta - widok z p. i boku

okucie SOLO SLIM

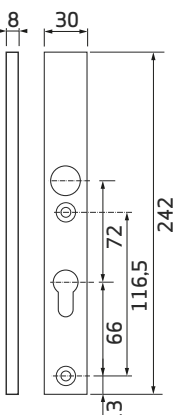

sztyld - widok z boku i przodu

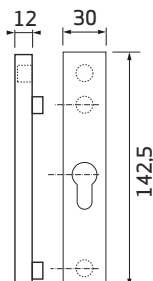

rozeta długa - widok z boku i p.

rozeta SLIM

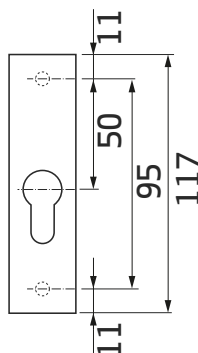

rozeta - widok z przodu

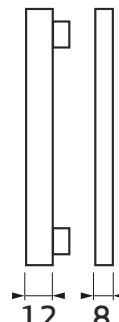

rozeta - widok z boku

FREYA

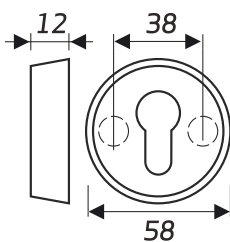

rozeta - widok z boku i przodu

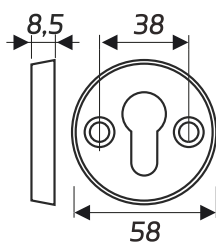

rozeta - widok z boku i przodu

DIVA ślepa

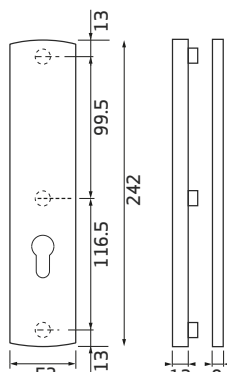

sztyld - widok z przodu i boku

PRESTIGE ślepy

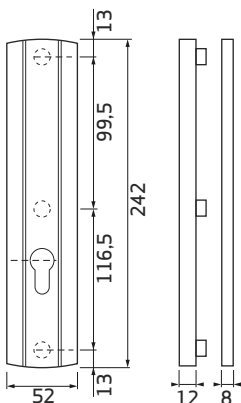

sztyld - widok z przodu i boku

ROYAL FLEX ślepy

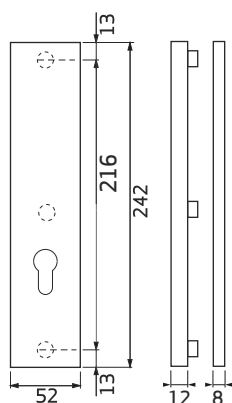

sztyld - widok z przodu i boku

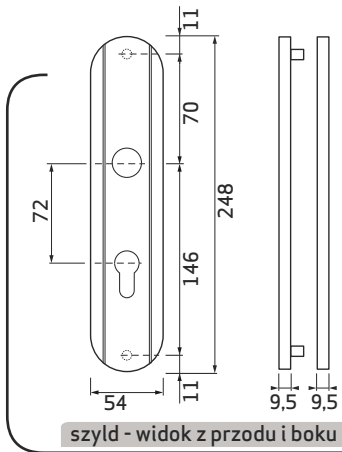

sztyld - widok z przodu i boku

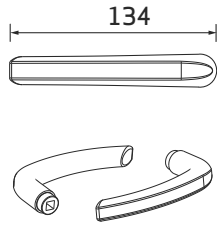

rękojeść

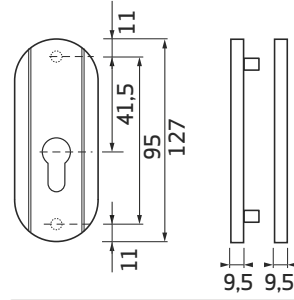

rozeta - widok z p. i boku

OTTAWA

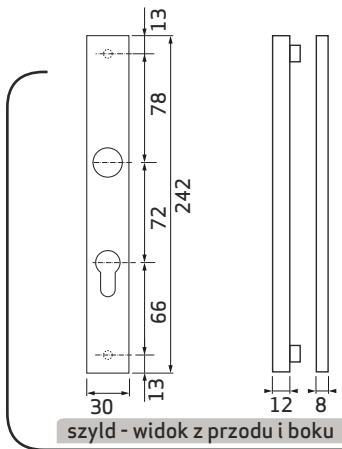

sztyld - widok z przodu i boku

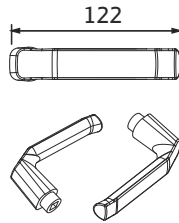

rękojeść

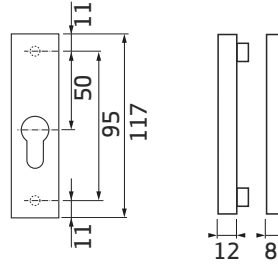

rozeta - widok z przodu i boku

SLIM

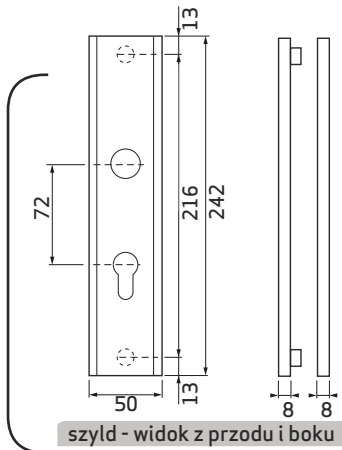

sztyld - widok z przodu i boku

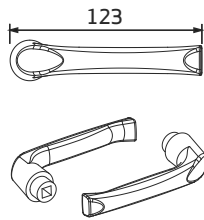

rękojeść

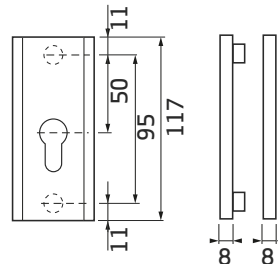

rozeta - widok z przodu i boku

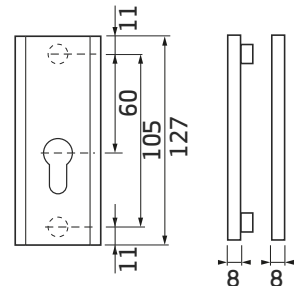

rozeta długa - widok z p. i boku

NIAGARA

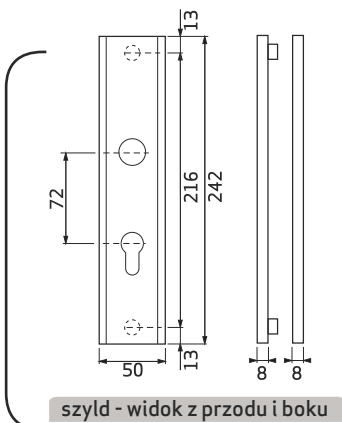

sztyld - widok z przodu i boku

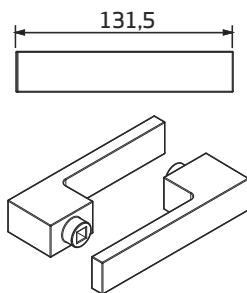

rękojeść

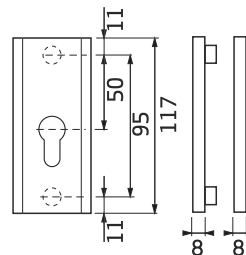

rozeta - widok z przodu i boku

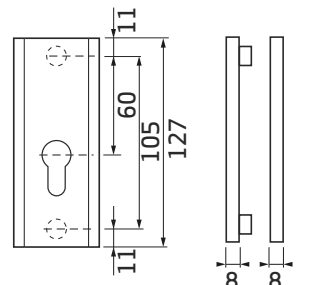

rozeta długa - widok z p. i boku

HAGA

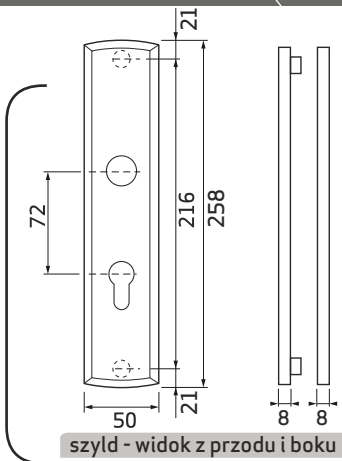

sztyld - widok z przodu i boku

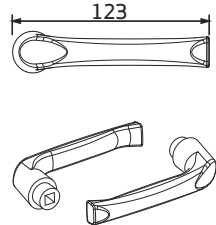

rękojeść

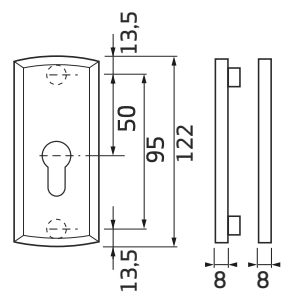

rozeta - widok z przodu i boku

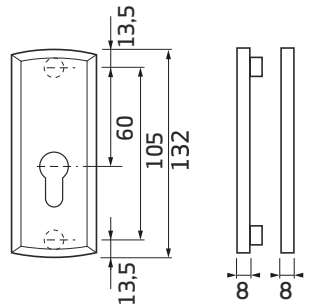

rozeta długa - widok z p. i boku

MANITOBA

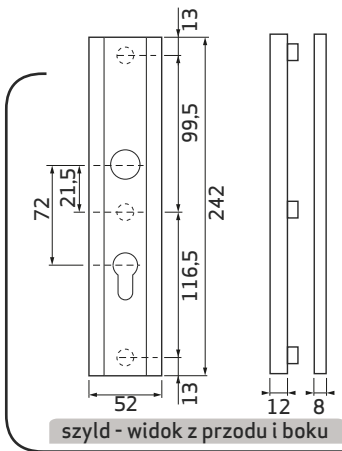

sztyld - widok z przodu i boku

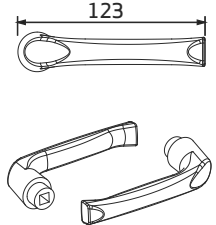

rękojeść

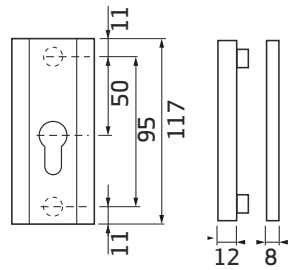

rozeta - widok z przodu i boku

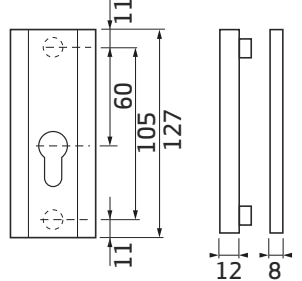

rozeta długa - widok z p. i boku

ROTTERDAM

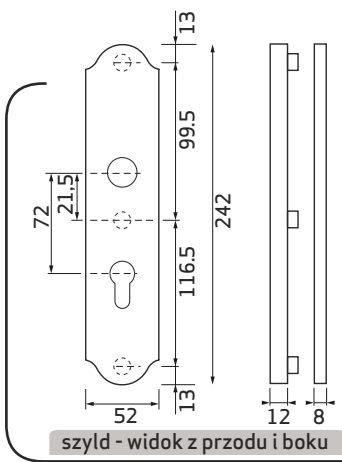

sztyld - widok z przodu i boku

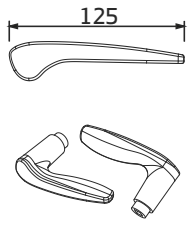

rękojeść

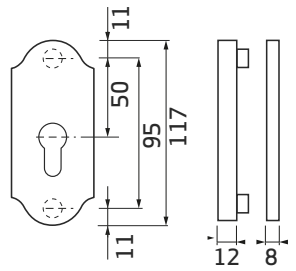

rozeta - widok z przodu i boku

RETRO

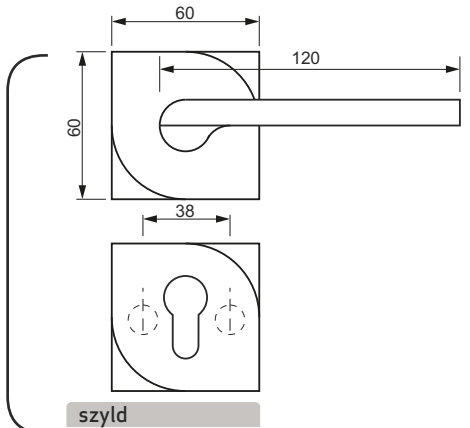

sztyld

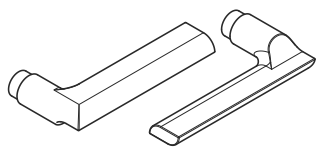

rękojeść

QUATRO

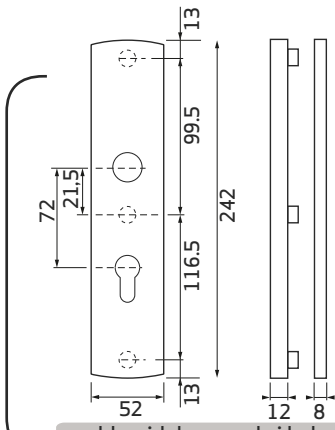

sztyld - widok z przodu i boku

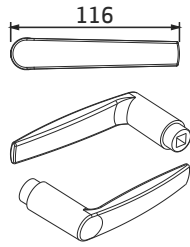

rękojeść

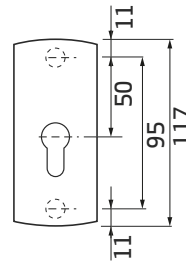

rozeta - widok z przodu i boku

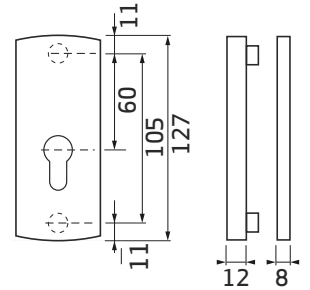

roz. długa/STD - widok z p. i boku

DIVA

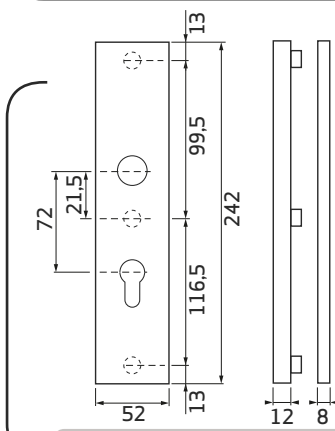

sztyld - widok z przodu i boku

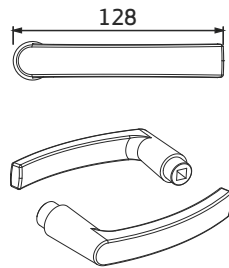

rękojeść

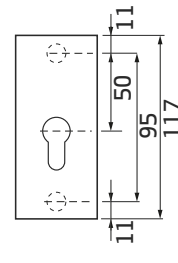

rozeta - widok z przodu i boku

ODIN

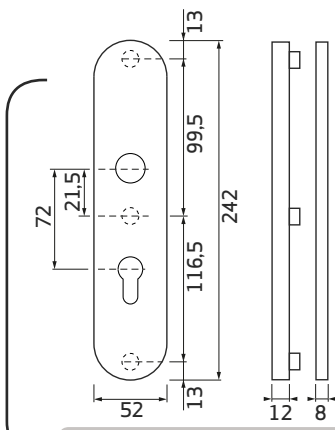

sztyld - widok z przodu i boku

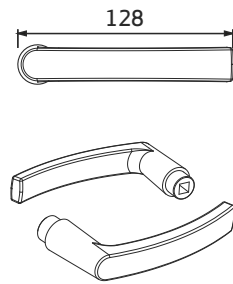

rękojeść

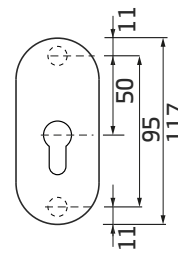

rozeta - widok z przodu i boku

QUEBEC

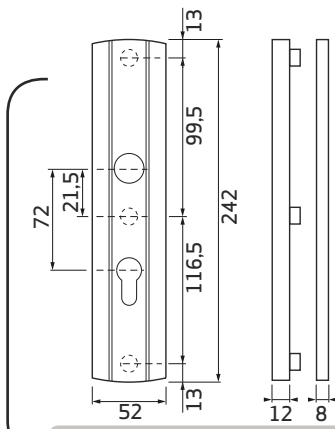

sztyld - widok z przodu i boku

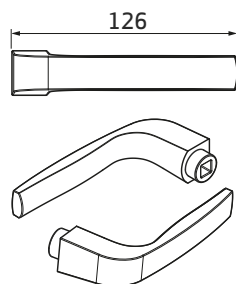

rękojeść

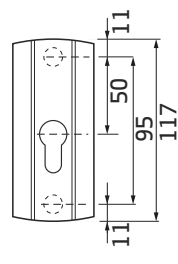

rozeta - widok z przodu i boku

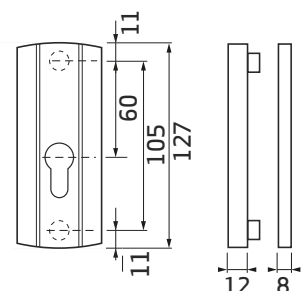

rozeta długa - widok z p. i boku

PRESTIGE

ROYAL

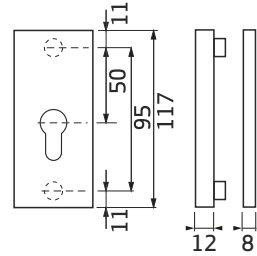
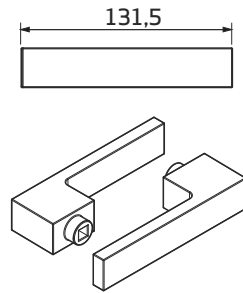
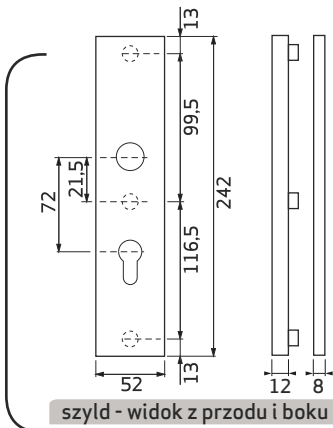

TORONTO

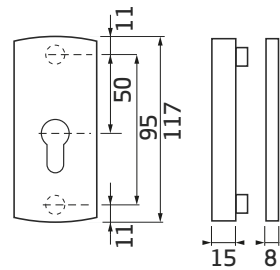
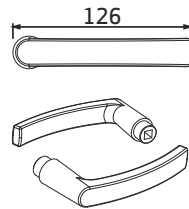
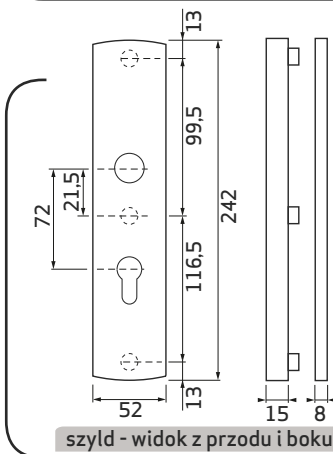

GLORIA na rozecie

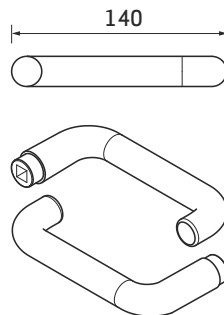
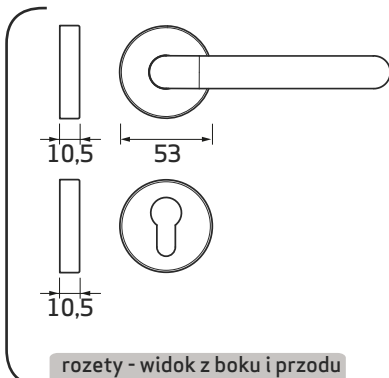

CERTYFIKATY I BADANIA



CERTYFIKAT
 PN-N-18001:2004



CERTYFIKAT
 ISO 14001:2004



CERTYFIKAT
 ISO 9001:2008



CERTYFIKAT ZGODNOŚCI
 ITB-2264/W
 Okucia: Bezpieczne, Diva,
 Prestige, Toronto, Ontario



RAPORT Z BADAŃ
 Inst. Techniki Budowlanej
 Okucia drzwiowe
 MINI-MAX



Narodowy Instytut
 Zdrowia Publicznego
 Państwowy Zakład Higieny
 Atest higieniczny
 HK/B/1352/01/2012



Certyfikat PPOŻ
 Instytutu Techniki
 Budowlanej

Wszystkie certyfikaty dostępne są na naszej stronie internetowej - www.axa-stenman.pl

Okucia do drzwi zewnętrznych - klasa podstawowa

3-5

OTTAWA.....	3
SLIM.....	3
NIAGARA.....	3
NIAGARA PLUS.....	3
HAGA.....	4
HAGA PLUS.....	4
MANITOBA PLUS.....	4
ROTTTERDAM.....	4
RETRO PLUS.....	5
QUATRO.....	5

AXA/FLEX, elastyczne okucia antywłamaniowe.....	6
Oznaczenie typów okuć antywłamaniowych.....	6

Okucia do drzwi zewnętrznych - III klasa bezpieczeństwa

7-8

RETRO (STD).....	7
DIVA (STD, FIX i FLEX).....	7
ODIN (STD, FIX i FLEX).....	7
QUEBEC (STD, FIX i FLEX).....	8
PRESTIGE (STD, FIX i FLEX).....	8
ROYAL (STD, FIX i FLEX).....	8

Okucia do drzwi zewnętrznych - IV klasa bezpieczeństwa

9

TORONTO (STD, FIX i FLEX).....	9
--------------------------------	---

Parametry okuć zabezpieczających zamek.....	9
---	---

Antaby i okucia dedykowane do antab

10-12

Antaba MONTREALprosty.....	10
Antaba MONTREALskos.....	10
Antaba AMSTERDAM prosty.....	10
Antaba AMSTERDAM skos.....	11
Okucie SOLO.....	11
Rozeta SOLO.....	11
Okucie SOLO SLIM.....	11
Rozeta SLIM.....	11
Rozeta FREYA	12
DIVA ślepa.....	12
PRESTIGE ślepy.....	12
ROYAL FLEX ślepy.....	12

Ostonki na zawiasy.....	13
-------------------------	----

Akcesoria dodatkowe	13
---------------------------	----

Cyfrowe wizjery drzwiowe AXA

14

Cyfrowy wizjer AXA DDS1.....	14
Cyfrowy wizjer AXA DDS2.....	14

Wkładki patentowe z gałką oraz bębnekowe

15-16

Wkładki patentowe z gałką	15
Wkładki bębnekowe	16

Okucia do drzwi wewnętrznych

17

GLORIA na rozecie.....17
 GLORIA na rozecie z gałką.....17
 Gałka ruchoma do modelu DIVA.....17

Odbojniki do drzwi

18-19

Odbojnik XXL.....18
 Odbojnik AXA do ciężkich drzwi....18
 Odbojniki do drzwi.....19

Zdalnie sterowana blokada uchyłu okna AXA REMOTE 2.0

20

AXA REMOTE 2.0.....20
 AXA REMOTE 2.0/Solar.....20
 AXA REMOTE 2.0 - wymiary oraz zasady montażu21
 Prawidłowe mocowanie okuć.....21

Rysunki techniczne

22-26

Okucie SOLO.....22
 Rozeta SOLO.....22
 Okucie SOLO SLIM.....22
 Rozeta SLIM.....22
 Rozeta FREYA.....22
 DIVA ślepa.....22
 PRESTIGE ślepy.....22
 ROYAL FLEX ślepy.....22
 OTTAWA.....23
 SLIM.....23
 NIAGARA.....23
 HAGA.....23
 MANITOBA.....24
 ROTTERDAM.....24
 RETRO.....24
 QUATRO.....24
 DIVA.....25
 ODIN.....25
 QUEBEC.....25
 PRESTIGE.....25
 ROYAL.....26
 TORONTO.....26
 GLORIA.....26

Certyfikaty i badania

27

O firmie

30

AXA Stenman Poland zlokalizowana w Siewierzu, przynależy do AXA Stenman Industries, której główna siedziba znajduje się w Veenendaal w Holandii. ASI może poszczycić się długoletnią tradycją, której początki sięgają 1902 roku. W ramach tego międzynarodowego holdingu działają:

AXA Stenman Holland, (produkcja okuć budowlanych i akcesoriów rowerowych)

AXA Stenman France, (produkcja akcesoriów rowerowych)

AXA Stenman Poland, (produkcja okuć budowlanych)

W 2009 roku przyjęta została nowa strategia „Change for Growth”, której kluczowym czynnikiem jest **INNOWACJA**. Działy Rozwoju Produktów zlokalizowane w Veenendaal (NL), Clamecy (FR) i Siewierzu (PL), w oparciu o potrzeby i doświadczenia Klientów, stale myślą nad rozwiązaniami, które pozwolą utrzymać ofertę AXA Stenman na najwyższym poziomie.

18-letnie doświadczenie AXA Stenman Poland, stawia nas w pozycji lidera rynku okuć do drzwi zewnętrznych na polskim rynku. **INNOWACYJNOŚĆ**, elastyczność, rzetelność oraz najwyższa jakość produkowanych w Siewierzu produktów wpływają na to, że AXA postrzegana jest jako silny i wiarygodny BRAND.

Pozycja lidera w segmencie sztyldów antywłamaniowych w powiązaniu z szeroką ofertą uzupełniającą (wkładki, wizjery, osłonki na zawiasy i in.), czynią z AXA nie tylko producenta klamek, ale również dostawcę, który rozpoznaje potrzeby rynku, trafia w gusta swoich odbiorców, a także przedstawia unikalną ofertę kompletu okuć do drzwi zewnętrznych w jednym z 5-ciu podstawowych kolorów.

AXA to nie tylko **BEZPIECZEŃSTWO** i ochrona przed włamaniami. To również bezpieczeństwo użytkownika naszych wyrobów. Dzięki bardzo trwałej powłoce (**ANODOWANEJ**) naszych produktów, która zabezpiecza okucia przed działaniem czynników atmosferycznych, użytkownicy produktów AXA cieszą się długoletnią, bezawaryjnością naszych klamek.

Wszystkie standardowe produkty zawarte są w tym katalogu. Prosimy jednak mieć na uwadze, że własna produkcja czyni nas bardzo elastycznymi, co pozwala nam realizować także wiele niestandardowych produktów.

Atuty okuć firmy AXA

MATERIAŁ

- okucia wykonane z pełnych profili aluminiowych anodowane (pokryte warstwą tlenku aluminium o grubości od 12 mikronów),
- zapewnia odporność na korozję oraz warunki atmosferyczne,
- zwiększa trwałość powierzchni – odporność na zadrapania,
- podnosi walory estetyczne,
- umożliwia barwienie okuć,
- dostępne w pięciu wariantach kolorystycznych: F1 - srebro, F3 - złoto, F4 - stare złoto, F9 - tytan, INOX - kolor stali nierdzewnej.

DESIGN

- prosty a zarazem elegancki kształt opierający się sezonowym modom,
- ergonomiczny i nowoczesny kształt rękojeści, gałek i pochwyków,
- unikalny, ozdobny szlif powierzchni,
- rozety dostępne do każdej z oferowanych linii produktów,
- dostępność jednej linii klamek w wersji do drzwi zewnętrznych i wewnętrznych.

BEZPIECZEŃSTWO (dotyczy okuć zewnętrznych)

- potwierdzone certyfikatami ITB klasy bezpieczeństwa, niedostępne od zewnątrz śruby montażowe (niewidoczne z zewnętrznej strony drzwi),
- w klasie 3 otwór pod wkładkę jest wzmocniony blachą ze stali hartowanej, natomiast klasa 3 z zabezpieczeniem posiada dodatkowe przykrycie wkładki bębnekowej.

ASPEKTY TECHNICZNE

- różnorodność oferowanych rozstawów (dotyczy okuć zewnętrznych: 72, 90, 92 mm),
- w standardzie śruby montażowe o długości 90 mm (dotyczy sztyldów do drzwi zewnętrznych) i trzpień o długości 130 mm,
- nowatorskie rozwiązania wspomagania klamki (kasetka).

AXA SAFETY

Lider w dziedzinie bezpieczeństwa

AXA QUALITY

Najwyższa jakość w codziennym użytkowaniu

AXA COMFORT

Niezawodne, funkcjonalne oraz łatwe w montażu

AXA



**AXA Stenman
Poland Sp. z o.o.**

ul. Warszawska 89
42-470 Siewierz

tel. +48 32 678 11 21
+48 32 678 11 26
fax: +48 32 678 11 20

zamowienia@axa-stenman.pl

www.axa-stenman.pl

Przedstawiciele regionalni



Adam Maliszewski
maliszewski@axa-stenman.pl
tel. kom. 605 298 391

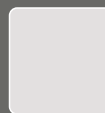

Dominik Mrówczyński
mrowczynski@axa-stenman.pl
tel. kom. 601 356 593



Paweł Wersty
wersty@axa-stenman.pl
tel. kom. 601 510 727