

DRE

producent drzwi

ISO
9001



www.dre.pl

edycja 2/2012

drzwi dobrych wnętrz



Ceny w katalogu podane są w PLN.

Cennik obowiązuje od dnia 15.09.2012 r.

Producent udziela 24 miesięcznej gwarancji na skrzydła drzwiowe i ościeżnice.

Więcej informacji oraz instrukcja montażu dostępne są w karcie gwarancyjnej produktu.

Folder nie stanowi oferty w rozumieniu prawa i jest publikowany jedynie dla celów informacyjnych. Powyższe informacje są aktualne w chwili ukazania się niniejszej publikacji. Prowadząc politykę ciągłego rozwoju zastrzegamy sobie prawo do zmian i ulepszeń produktów przedstawionych w folderze bez uprzedniego powiadomienia. Kolorystyka przedstawiona w katalogu może się różnić od rzeczywistej. Zastrzegamy sobie prawo do błędów w druku.

Aprobaty:

Aprobata Techniczna ITB AT-15-6243/2010 (drzwi przylgowe wewnątrzlokalowe)

Aprobata Techniczna ITB AT-15-6761/2005 (SOLID i ENTER)

Aprobata Techniczna ITB AT-15-7782/2008 (drzwi przeciwpożarowe)

Aprobata Techniczna ITB AT-15-7783/2008 (system przesuwny)

Aprobata Techniczna ITB AT-15-8359/2010 (drzwi szklane)

Aprobata Techniczna ITB AT-15-8693/2011 (drzwi bezprzylgowe wewnątrzlokalowe)

Aprobata Techniczna ITB AT-15-6103/2010 (drzwi przeciwpożarowe OLIMP EI-30)

Aprobata Techniczna ITB AT-15-6054/2010 (drzwi przeciwpożarowe OLIMP EI-60)

Skrzydła drzwiowe ramowe wewnętrzne wewnątrzlokalowe przylgowe i bezprzylgowe

ENA.....	5
TREVI.....	7
PREMIUM.....	9
PIANO.....	10-11
PRIMA.....	13
FOSCA.....	15
SCALA.....	16-17

Skrzydła drzwiowe ramowe wewnętrzne wewnątrzlokalowe przylgowe

VETRO.....	18-21
------------	-------

Drzwi szklane wewnętrzne wewnątrzlokalowe

GALLA.....	22-25
------------	-------

Skrzydła drzwiowe płytowe wewnętrzne wewnątrzlokalowe przylgowe i bezprzylgowe

BLANCO TOP.....	27
FINEA TOP.....	29
MODERN TOP.....	31
KANON TOP.....	33
IDEA TOP.....	34-35
PLUS TOP.....	37
STANDARD TOP.....	39

Skrzydła drzwiowe płytowe wewnętrzne wewnątrzlokalowe przylgowe

STANDARD TOP CPL.....	40
STANDARD TOP 10 o zmiennych wysokościach.....	41

Skrzydła drzwiowe płytowe wewnętrzne wewnątrzlokalowe okleina DRE-Cell

CLASSIC.....	42
MODERN.....	43
KANON.....	44
IDEA.....	45
ARTE.....	46
PLUS.....	47
STANDARD.....	48-49
FANO.....	50
LINEA.....	51
DECO.....	53

Skrzydła drzwiowe płytowe wewnętrzne wejściowe

SOLID/ENTER.....	54-57
------------------	-------

Skrzydła drzwiowe ramowe wewnętrzne wewnątrzlokalowe bezprzylgowe okleina naturalna

DOVA NATURA BEZPRZYLGOWA.....	59
SCALA A NATURA BEZPRZYLGOWA.....	61

Skrzydła drzwiowe płytowe wewnętrzne wewnątrzlokalowe okleina naturalna

FANO PRO NATURA.....	62
MODERN PRO NATURA.....	63
KANON PRO NATURA.....	64
IDEA PRO NATURA.....	65
ARTE NATURA.....	67
STANDARD NATURA.....	68-69
GALERIA NATURA.....	70-71
GALERIA NATURA ALU.....	72-73

Skrzydła drzwiowe płytowe wewnętrzne wewnątrzlokalowe bezprzylgowe okleina naturalna

GALERIA NATURA BEZPRZYLGOWE.....	74
STANDARD NATURA BEZPRZYLGOWE.....	75
GALERIA NATURA ALU BEZPRZYLGOWE.....	77

Skrzydła drzwiowe płytowe wewnętrzne wewnątrzlokalowe

LACK.....	78-79
-----------	-------

Systemy przesuwne

NAŚCIENNE.....	81
CHOWANE W ŚCIANĘ.....	83

Dostawki płytowe

STANDARD.....	85
STANDARD TOP.....	86
STANDARD NATURA.....	87

Skrzydła drzwiowe płytowe wewnętrzne wejściowe okleina naturalna

ENTER NATURA.....	88
-------------------	----

Skrzydła drzwiowe techniczne

DRZWI P.POŻ.....	89
DRZWI P.POŻ. OLIMP.....	90
Ościeżnice metalowe P.POŻ.....	91

NOWOŚĆ

NOWOŚĆ

Informacje

Wzory dekorów.....	92-93
Wzory szyb.....	94-95
Ościeżnice regulowane.....	96
Ościeżnice regulowane TOP.....	97
Ościeżnice regulowane TOP o zmiennych wysokościach.....	98
Ościeżnice regulowane bezprzylgowe.....	99
Ościeżnice proste.....	100
Ościeżnice metalowe.....	101
Tunel regulowany.....	102
Kątowniki maskujące, korony.....	103
Elementy maskujące i akcesoria.....	104
Akcesoria wentylacyjne.....	105
Klamki.....	106-107
INFORMACJE TECHNICZNE.....	108-115



skrzydła drzwiowe wewnętrzne wewnątrzlokalowe

model	dekor DRE-Cell		dekor Finish	
	biały, biała mat, jesion, dąb bielony ryfla, dąb złoty ryfla, orzech ciemny ryfla, dąb szary ryfla***, wenge ryfla***, grafit ryfla***		orzech amerykański, wiąz, heban	
ENA, ENA 1-2	520 zł netto	639,60 zł brutto	520 zł netto	639,60 zł brutto

*** dekor tylko w usłojeniu poziomym



ENA

ENA 1

ENA 2

W standardzie

- ramiaki z płyty MDF
- kleina DRE-Cell Decor lub folia Finish
- zamek na klucz zwykły, blokadę łazienkową, wkładkę patentową lub zamek oszczędnościowy
- szyba DECORMAT gr. 4 mm

Skrzydło przylgowe

- krawędź prosta
- 3 zawiasy (srebrne)
- zamek zasuwkowy

Skrzydło bezprzylgowe

- krawędź bez przyłgi
- zamek magnetyczny
- gniazda pod 3 zawiasy wpuszczane W978

Opcje bez dopłaty

- szyby MASTER CARRE, DECORMAT BRĄZ, DECORMAT GRAFIT
- skrzydło bezprzylgowe do systemu przesuwne
- otwory pod tuleje wentylacyjne

UWAGA: Do skrzydeł ENA należy stosować ościeżnice z 3 zawiasami.

Opcje za dopłatą

- tuleje wentylacyjne:

stalowe.....	1 szt. 30 zł	36,90 zł
tworzywowe.....	1 szt. 4 zł	4,92 zł
- skrzydła bezprzylgowe rozwierne.....55 zł | 67,65 zł
- skrzydła „90” i „100”18 zł | 22,14 zł
- podcięcie wentylacyjne.....20 zł | 24,60 zł
- listwa przymykowa drzwi dwuskrzydłowych....16 zł | 19,68 zł
- drzwi dwuskrzydłowe cena skrzydła x2

UWAGA: Skrzydła bezprzylgowe rozwierne zaopatrzone są w gniazda, przeznaczone do dalszego montażu zawiasów, które osadzone są w ościeżnicy. Skrzydła bezprzylgowe rozwierne są droższe o 55 zł netto od skrzydeł przylgowych.

Szerokość skrzydeł: jednoskrzydłowe „60” ÷ „100”, dwuskrzydłowe przylgowe „120” ÷ „200”, dwuskrzydłowe bezprzylgowe „120” ÷ „180”
Informacje techniczne: ościeżnice: str. 96-104, akcesoria: str. 104-107, skrzydła drzwiowe: str. 108-115

biały

biała mat

jesion

dąb bielony ryfla

dąb złoty ryfla

orzech ciemny ryfla

dąb szary ryfla***

wenge ryfla***

grafit ryfla ***

wiąz

orzech amerykański

heban

krawędź prosta

zawias wkręcany

krawędź bez przyłgi

zamek magnetyczny

zawias wpuszczany



skrzydła drzwiowe wewnętrzne wewnątrzlokalowe

model	dekor DRE-Cell	
	biały, jesion, dąb bielony ryfla, dąb złoty ryfla, orzech ciemny ryfla, dąb szary ryfla***, wenge ryfla***, grafit ryfla***	
TREVI 1-6	520 zł netto	639,60 zł brutto

*** dekor tylko w usłojeniu poziomym

biały
jesion
dąb bielony ryfla
dąb złoty ryfla
orzech ciemny ryfla
dąb szary ryfla***
wenge ryfla***
grafit ryfla ***



TREVI 1

TREVI 2

TREVI 3

TREVI 4

TREVI 5

TREVI 6

W standardzie

- ramiaki z płyty MDF
- okleina DRE-Cell Decor
- zamek na klucz zwykły, blokadę łazienkową, wkładkę patentową lub zamek oszczędnościowy
- szyba DECORMAT gr. 4 mm

Skrzydło przylgowe

- krawędź prosta
- 3 zawiasy (srebrne)
- zamek zasuwkowy

Skrzydło bezprzylgowe

- krawędź bez przyłgi
- zamek magnetyczny
- gniazda pod 3 zawiasy wpuszczane W978

Opcje bez dopłaty

- szyby MASTER CARRE, DECORMAT BRĄZ, DECORMAT GRAFIT
- skrzydło bezprzylgowe do systemu przesuwne
- otwory pod tuleje wentylacyjne

UWAGA: Do skrzydeł TREVI należy stosować ościeżnice z 3 zawiasami.

Opcje za dopłatą

- tuleje wentylacyjne:

stalowe.....	1 szt. 30 zł	36,90 zł
tworzywowe.....	1 szt. 4 zł	4,92 zł
- skrzydła bezprzylgowe rozwierne.....55 zł | 67,65 zł
- skrzydła „90” i „100”18 zł | 22,14 zł
- podcięcie wentylacyjne.....20 zł | 24,60 zł
- listwa przymykowa drzwi dwuskrzydłowych....16 zł | 19,68 zł
- drzwi dwuskrzydłowe cena skrzydła x2

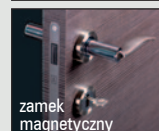
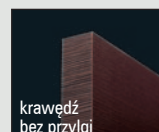
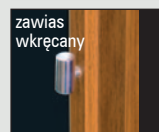
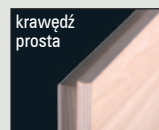

UWAGA: Skrzydła bezprzylgowe rozwierne zaopatrzone są w gniazda, przeznaczone do dalszego montażu zawiasów, które osadzone są w ościeżnicy. Skrzydła bezprzylgowe rozwierne są droższe o 55 zł netto od skrzydeł przylgowych.

Szerokość skrzydeł: jednoskrzydłowe „60” ÷ „100”, dwuskrzydłowe przylgowe „120” ÷ „200”, dwuskrzydłowe bezprzylgowe „120” ÷ „180”
Informacje techniczne: ościeżnice: str. 96-104, akcesoria: str. 104-107, skrzydła drzwiowe: str. 108-115



skrzydła drzwiowe wewnętrzne wewnątrzlokalowe

model	dekor DRE-Cell		dekor Finish	
	biały, biała mat, jesion, dąb bielony ryfla, dąb złoty ryfla, orzech ciemny ryfla, dąb szary ryfla***, wenge ryfla***, grafit ryfla***		wiąz, heban, orzech amerykański	
PREMIUM, PREMIUM 1-7*	480 zł netto	590,40 zł brutto	440 zł netto	541,20 zł brutto
PREMIUM 8-11**	550 zł netto	676,50 zł brutto	510 zł netto	627,30 zł brutto

*** dekor tylko w usłojeniu poziomym

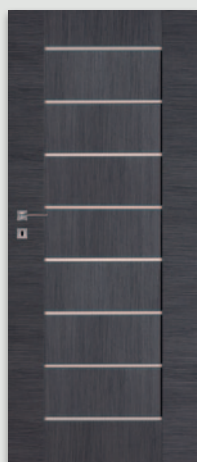

PREMIUM
PREMIUM 4*
PREMIUM 8**



PREMIUM 1
PREMIUM 5*
PREMIUM 9**



PREMIUM 2
PREMIUM 6*
PREMIUM 10**



PREMIUM 3
PREMIUM 7*
PREMIUM 11**

W standardzie

- ramiaki z płyty MDF
- kleina DRE-Cell Decor lub folia Finish
- zamek na klucz zwykły, blokadę łazienkową, wkładkę patentową lub zamek oszczędnościowy
- szyba DECORMAT gr. 4 mm

Skrzydło przylgowe

- krawędź prosta
- 3 zawiasy (srebrne)
- zamek zasuwkowy

Skrzydło bezprzylgowe

- krawędź bez przyłgi
- zamek magnetyczny
- gniazda pod 3 zawiasy wpuszczane W978

Opcje bez dopłaty

- szyby MASTER CARRE, DECORMAT BRĄZ, DECORMAT GRAFIT
- skrzydło bezprzylgowe do systemu przesuwne
- otwory pod tuleje wentylacyjne

UWAGA: Do skrzydeł PREMIUM należy stosować ościeżnice z 3 zawiasami.

Opcje za dopłatą

- tuleje wentylacyjne:
 - stalowe..... 1 szt. 30 zł | 36,90 zł
 - tworzywowe..... 1 szt. 4 zł | 4,92 zł
- skrzydła bezprzylgowe rozwierne.....55 zł | 67,65 zł
- skrzydła „90” i „100”18 zł | 22,14 zł
- podcięcie wentylacyjne.....20 zł | 24,60 zł
- listwa przymykowa drzwi dwuskrzydłowych....16 zł | 19,68 zł
- drzwi dwuskrzydłowe cena skrzydła x2



PREMIUM,
PREMIUM 1-3
(szyby gr. 4 mm)



*PREMIUM 4-7
(wstawki HDF gr.
4 mm w kolorze
skrzydła)



**PREMIUM 8-11
(wstawki HDF gr.
4 mm oklejone
srebrnym laminatem)

UWAGA: Skrzydła bezprzylgowe rozwierne zaopatrzone są w gniazda, przeznaczone do dalszego montażu zawiasów, które osadzone są w ościeżnicy. Skrzydła bezprzylgowe rozwierne są droższe o 55 zł netto od skrzydeł przylgowych.

Szerokość skrzydeł: jednoskrzydłowe „60” ÷ „100”, dwuskrzydłowe przylgowe „120” ÷ „200”, dwuskrzydłowe bezprzylgowe „120” ÷ „180”
Informacje techniczne: ościeżnice: str. 96-104, akcesoria: str. 104-107, skrzydła drzwiowe: str. 108-115

biały

biała mat

jesion

dąb bielony
ryfla

dąb złoty ryfla

orzech ciemny
ryfla

dąb szary
ryfla***

wenge
ryfla***

grafit ryfla ***

wiąz

orzech
amerykański

heban

krawędź
prosta

zawias
wkręcany

krawędź
bez przyłgi

zamek
magnetyczny

zawias
wpuszczany



biały
biała mat
jesion
dąb bielony ryfla
dąb złoty ryfla
orzech ciemny ryfla
dąb szary ryfla***
wenge ryfla***
grafit ryfla***

model	dekor DRE-Cell		dekor Finish	
	biały, biała mat, jesion, dąb bielony ryfla, dąb złoty ryfla, orzech ciemny ryfla, dąb szary ryfla***, wenge ryfla***, grafit ryfla***		wiąz, heban, orzech amerykański	
PIANO, PIANO 1-6	510 zł netto	627,30 zł brutto	-	-
PIANO, PIANO 3-4	-	-	470 zł netto	578,10 zł brutto

*** dekor tylko w usłojeniu poziomym



wiąz
orzech amerykański
heban



W standardzie

- ramiaki z płyty MDF
- okleina DRE-Cell Decor lub folia Finish
- zamek na klucz zwykły, blokadę łazienkową, wkładkę patentową lub zamek oszczędnościowy
- szyba DECORMAT gr. 4 mm
- wypełnienie płytą wypukłą gr. 16 mm (PIANO 1-2, PIANO 5-6)

Skrzydło przylgowe

- krawędź prosta
- 3 zawiasy (srebrne)
- zamek zasuwkowy

Skrzydło bezprzylgowe

- krawędź bez przyłgi
- zamek magnetyczny
- gniazda pod 3 zawiasy wpuszczane W978

Opcje bez dopłaty

- szyby MASTER CARRE, DECORMAT BRĄZ, DECORMAT GRAFIT
- skrzydło bezprzylgowe do systemu przesuwnego
- otwory pod tuleje wentylacyjne

UWAGA: Do skrzydeł PIANO należy stosować ościeżnice z 3 zawiasami.

Opcje za dopłatą

- tuleje wentylacyjne:
 - stalowe..... 1 szt. 30 zł | 36,90 zł
 - tworzywowe..... 1 szt. 4 zł | 4,92 zł
- skrzydła bezprzylgowe rozwiernie.....55 zł | 67,65 zł
- skrzydła „90” i „100”18 zł | 22,14 zł
- podcięcie wentylacyjne.....20 zł | 24,60 zł
- listwa przymykowa drzwi dwuskrzydłowych....16 zł | 19,68 zł
- drzwi dwuskrzydłowe..... cena skrzydła x2

UWAGA: Skrzydła bezprzylgowe rozwiernie zaopatrzone są w gniazda, przeznaczone do dalszego montażu zawiasów, które osadzone są w ościeżnicy. Skrzydła bezprzylgowe rozwiernie są droższe o 55 zł netto od skrzydeł przylgowych.

Szerokość skrzydeł: jednoskrzydłowe „60” ÷ „100”, dwuskrzydłowe przylgowe „120” ÷ „200”, dwuskrzydłowe bezprzylgowe „120” ÷ „180”
 Informacje techniczne: ościeżnice: str. 96-104, akcesoria: str. 104-107, skrzydła drzwiowe: str. 108-115

skrzydła drzwiowe wewnętrzne wewnątrzlokalowe

model	dekor Finish	
	wiąz, heban, orzech amerykański	
PIANO 9-12	470 zł netto	578,10 zł brutto



wiąz

orzech
amerykański

heban



PIANO 9

PIANO 10

PIANO 11

PIANO 12

W standardzie

- ramiaki z płyty MDF
- folia Finish
- zamek na klucz zwykły, blokadę łazienkową, wkładkę patentową lub zamek oszczędnościowy
- szyba DECORMAT gr. 4 mm
- wypełnienie płyciną wypukłą gr. 19 mm (PIANO 9-12)

Skrzydło przylgowe

- krawędź prosta
- 3 zawiasy (srebrne)
- zamek zasuwkowy

Skrzydło bezprzylgowe

- krawędź bez przyłgi
- zamek magnetyczny
- gniazda pod 3 zawiasy wpuszczane W978

Opcje bez dopłaty

- szyby MASTER CARRE, DECORMAT BRAZ, DECORMAT GRAFIT
- skrzydło bezprzylgowe do systemu przesuwnego
- otwory pod tuleje wentylacyjne

UWAGA: Do skrzydeł PIANO należy stosować ościeżnice z 3 zawiasami.

Opcje za dopłatą

- tuleje wentylacyjne:
 - stalowe..... 1 szt. 30 zł | 36,90 zł
 - tworzywowe..... 1 szt. 4 zł | 4,92 zł
- skrzydła bezprzylgowe rozwierne.....55 zł | 67,65 zł
- skrzydła „90” i „100”18 zł | 22,14 zł
- podcięcie wentylacyjne20 zł | 24,60 zł
- listwa przymykowa drzwi dwuskrzydłowych....16 zł | 19,68 zł
- drzwi dwuskrzydłowe cena skrzydła x2

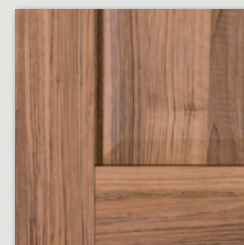

płycina PIANO 9-12

krawędź
prosta

zawias
wkręcany

krawędź
bez przyłgi

zamek
magnetyczny

zawias
wpuszczany

UWAGA: Skrzydła bezprzylgowe rozwierne zaopatrzone są w gniazda, przeznaczone do dalszego montażu zawiasów, które osadzone są w ościeżnicy. Skrzydła bezprzylgowe rozwierne są droższe o 55 zł netto od skrzydeł przylgowych.

Szerokość skrzydeł: jednoskrzydłowe „60” ÷ „100”, dwuskrzydłowe przylgowe „120” ÷ „200”, dwuskrzydłowe bezprzylgowe „120” ÷ „180”
Informacje techniczne: ościeżnice: str. 96-104, akcesoria: str. 104-107, skrzydła drzwiowe: str. 108-115



skrzydła drzwiowe wewnętrzne wewnątrzlokalowe

model	dekor DRE-Cell		dekor Finish	
	biały, biała mat, jesion, dąb bielony ryfla, dąb złoty ryfla, orzech ciemny ryfla, dąb szary ryfla***, wenge ryfla***, grafit ryfla***		wiąz, heban, orzech amerykański	
PRIMA, PRIMA 1-3	540 zł netto	664,20 zł brutto	510 zł netto	627,30 zł brutto

*** dekor tylko w usłojeniu poziomym



PRIMA

PRIMA 1

PRIMA 2

PRIMA 3

W standardzie

- ramiaki z płyty MDF
- okleina DRE-Cell Decor lub folia Finish
- zamek na klucz zwykły, blokadę łazienkową, wkładkę patentową lub zamek oszczędnościowy
- szyba DECORMAT gr. 4 mm

Skrzydło przylgowe

- krawędź prosta
- 3 zawiasy (srebrne)
- zamek zasuwkowy

Skrzydło bezprzyłgowe

- krawędź bez przylgi
- zamek magnetyczny
- gniazda pod 3 zawiasy wpuszczane W978

Opcje bez dopłaty

- szyby MASTER CARRE, DECORMAT BRĄZ, DECORMAT GRAFIT
- skrzydło bezprzyłgowe do systemu przesuwne
- otwory pod tuleje wentylacyjne

UWAGA: Do skrzydeł PRIMA należy stosować ościeżnice z 3 zawiasami.

Opcje za dopłatą

- tuleje wentylacyjne:
 - stalowe..... 1 szt. 30 zł | 36,90 zł
 - tworzywowe..... 1 szt. 4 zł | 4,92 zł
- skrzydła bezprzyłgowe rozwierne.....55 zł | 67,65 zł
- skrzydła „90” i „100”18 zł | 22,14 zł
- podcięcie wentylacyjne.....20 zł | 24,60 zł
- listwa przymykowa drzwi dwuskrzydłowych....16 zł | 19,68 zł
- drzwi dwuskrzydłowe cena skrzydła x2

UWAGA: Skrzydła bezprzyłgowe rozwierne zaopatrzone są w gniazda, przeznaczone do dalszego montażu zawiasów, które osadzone są w ościeżnicy. Skrzydła bezprzyłgowe rozwierne są droższe o 55 zł netto od skrzydeł przylgowych.

Szerokość skrzydeł: jednoskrzydłowe „60” ÷ „100”, dwuskrzydłowe przylgowe „120” ÷ „200”, dwuskrzydłowe bezprzyłgowe „120” ÷ „180”
Informacje techniczne: ościeżnice: str. 96-104, akcesoria: str. 104-107, skrzydła drzwiowe: str. 108-115

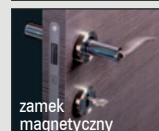
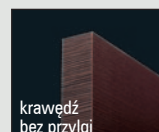
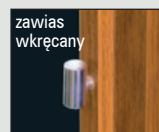
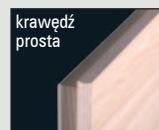
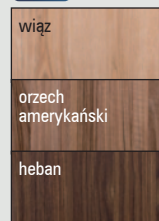
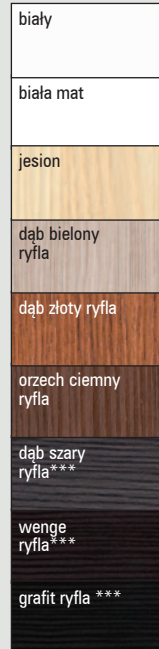



skrzydła drzwiowe wewnętrzne wewnątrzlokalowe

model	dekor DRE-Cell		dekor Finish	
	biały, biała mat, jesion, dąb bielony ryfla, dąb złoty ryfla, orzech ciemny ryfla, dąb szary ryfla***, wenge ryfla***, grafit ryfla***		wiąz, heban, orzech amerykański	
FOSCA	510 zł netto	627,30 zł brutto	470 zł netto	578,10 zł brutto
FOSCA 1-3	570 zł netto	701,10 zł brutto	530 zł netto	651,90 zł brutto

*** dekor tylko w usłojeniu poziomym



FOSCA
(5 szyby)

FOSCA 1
(3 szyby, 2 płyciny HDF)

FOSCA 2
(1 szyba, 4 płyciny HDF)

FOSCA 3
(5 płycin HDF)

W standardzie

- ramiaki z płyty MDF
- okleina DRE-Cell Decor lub folia Finish
- zamek na klucz zwykły, blokadę łazienkową, wkładkę patentową lub zamek oszczędnościowy
- szyba DECORMAT gr. 4 mm
- wypełnienie płyciną HDF o gr. 4 mm - oklejoną srebrnym laminatem

Skrzydło przylgowe

- krawędź prosta
- 3 zawiasy (srebrne)
- zamek zasuwkowy

Skrzydło bezprzylgowe

- krawędź bez przyłgi
- zamek magnetyczny
- gniazda pod 3 zawiasy wpuszczane W978

Opcje bez dopłaty

- szyby MASTER CARRE, DECORMAT BRĄZ, DECORMAT GRAFIT
- skrzydło bezprzylgowe do systemu przesuwne
- otwory pod tuleje wentylacyjne

UWAGA: Do skrzydeł FOSCA należy stosować ościeżnice z 3 zawiasami.

Opcje za dopłatą

- tuleje wentylacyjne:
 - stalowe..... 1 szt. 30 zł | 36,90 zł
 - tworzywowe..... 1 szt. 4 zł | 4,92 zł
- skrzydła bezprzylgowe rozwierne.....55 zł | 67,65 zł
- skrzydła „90” i „100”18 zł | 22,14 zł
- podcięcie wentylacyjne.....20 zł | 24,60 zł
- listwa przymykowa drzwi dwuskrzydłowych....16 zł | 19,68 zł
- drzwi dwuskrzydłowe cena skrzydła x2

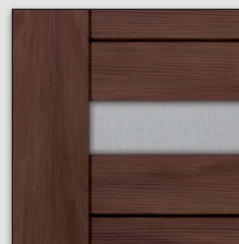

FOSCA 1-3
(płycina HDF o gr. 4 mm oklejona srebrnym laminatem)

UWAGA: Skrzydła bezprzylgowe rozwierne zaopatrzone są w gniazda, przeznaczone do dalszego montażu zawiasów, które osadzone są w ościeżnicy. Skrzydła bezprzylgowe rozwierne są droższe o 55 zł netto od skrzydeł przylgowych.

Szerokość skrzydeł: jednoskrzydłowe „60” ÷ „100”, dwuskrzydłowe przylgowe „120” ÷ „200”, dwuskrzydłowe bezprzylgowe „120” ÷ „180”
Informacje techniczne: ościeżnice: str. 96-104, akcesoria: str. 104-107, skrzydła drzwiowe: str. 108-115

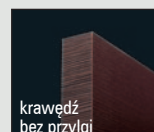
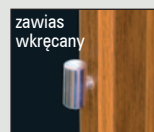
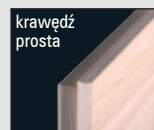
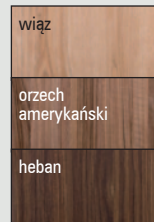
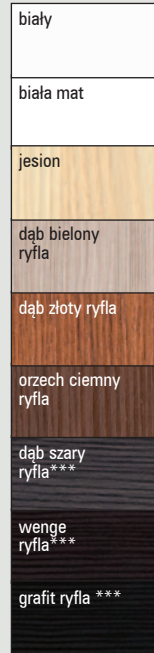



biały
biała mat
jesion
dąb bielony ryfla
dąb złoty ryfla
orzech ciemny ryfla
dąb szary ryfla***
wenge ryfla***
grafit ryfla***

model	dekor DRE-Cell		dekor Finish	
	biały, biała mat, jesion, dąb bielony ryfla, dąb złoty ryfla, orzech ciemny ryfla, dąb szary ryfla***, wenge ryfla***, grafit ryfla***		wiąz, heban, orzech amerykański	
SCALA, SCALA A, A1-A7	540 zł netto	664,20 zł brutto	510 zł netto	627,30 zł brutto

*** dekor tylko w usłojeniu poziomym



wiąz
orzech amerykański
heban



SCALA A

SCALA A1

SCALA A2

SCALA A3

SCALA A4

W standardzie

- ramiaki z płyty MDF
- okleina DRE-Cell Decor lub folia Finish
- zamek na klucz zwykły, blokadę łazienkową, wkładkę patentową lub zamek oszczędnościowy
- szyba DECORMAT gr. 4 mm
- wypełnienie płyciną płaską (SCALA A), wypukłą (SCALA B)
- klamka i sztyld - GRATIS (tylko do skrzydeł przyłgowych i bezprzyłgowych rozwiernych)

Skrzydło przyłgowe

- krawędź prosta
- 3 zawiasy (srebrne)
- zamek zasuwkowy

Skrzydło bezprzyłgowe

- krawędź bez przyłgi
- zamek magnetyczny
- gniazda pod 3 zawiasy wpuszczane W978

Opcje bez dopłaty

- szyby MASTER CARRE, DECORMAT BRĄZ, DECORMAT GRAFIT
- skrzydło bezprzyłgowe do systemu przesuwne
- otwory pod tuleje wentylacyjne

UWAGA: Do skrzydeł SCALA należy stosować ościeżnice z 3 zawiasami.

Opcje za dopłatą

- tuleje wentylacyjne:
 - stalowe..... 1 szt. 30 zł | 36,90 zł
 - tworzywowe..... 1 szt. 4 zł | 4,92 zł
- skrzydła bezprzyłgowe rozwiernie..... 55 zł | 67,65 zł
- skrzydła „90” i „100” 18 zł | 22,14 zł
- podcięcie wentylacyjne..... 20 zł | 24,60 zł
- listwa przymykowa drzwi dwuskrzydłowych.... 16 zł | 19,68 zł
- drzwi dwuskrzydłowe..... cena skrzydła x2

Kolekcja SCALA dzieli się na A i B:

- A - wypełnienie płyciną płaską w kolorze skrzydła
- B - wypełnienie płyciną wypukłą w kolorze skrzydła



płycina SCALA A

UWAGA: Skrzydła bezprzyłgowe rozwiernie zaopatrzone są w gniazda, przeznaczone do dalszego montażu zawiasów, które osadzone są w ościeżnicy. Skrzydła bezprzyłgowe rozwiernie są droższe o 55 zł netto od skrzydeł przyłgowych.

Szerokość skrzydeł: jednoskrzydłowe „60” ÷ „100”, dwuskrzydłowe przyłgowe „120” ÷ „200”, dwuskrzydłowe bezprzyłgowe „120” ÷ „180”
 Informacje techniczne: ościeżnice: str. 96-104, akcesoria: str. 104-107, skrzydła drzwiowe: str. 108-115



skrzydła drzwiowe wewnętrzne wewnątrzlokalowe

model	dekor DRE-Cell		dekor Finish	
	biały, biała mat, jesion, dąb bielony ryfla, dąb złoty ryfla, orzech ciemny ryfla, dąb szary ryfla***, wenge ryfla***, grafit ryfla***		wiąz, heban, orzech amerykański	
SCALA B, B1-B7	540 zł netto	664,20 zł brutto	510 zł netto	627,30 zł brutto

*** dekor tylko w usłojeniu poziomym



STYLOWA KLAMKA LIBRA Z SZYLDDEM GRATIS

(tylko do skrzydeł przylgowych i bezprzylgowych rozwiernych w okleinie DRE-Cell i folii Finish)
kolor wykończenia nikiel satynowy

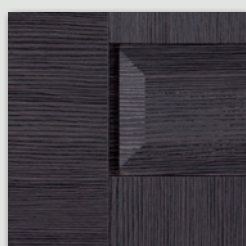

plycina SCALA B

UWAGA: Skrzydła bezprzylgowe rozwiernie zaopatrzone są w gniazda, przeznaczone do dalszego montażu zawiasów, które osadzone są w ościeżnicy. Skrzydła bezprzylgowe rozwiernie są droższe o 55 zł netto od skrzydeł przylgowych.

Szerokość skrzydeł: jednoskrzydłowe „60” ÷ „100”, dwuskrzydłowe przylgowe „120” ÷ „200”, dwuskrzydłowe bezprzylgowe „120” ÷ „180”
Informacje techniczne: ościeżnice: str. 96-104, akcesoria: str. 104-107, skrzydła drzwiowe: str. 108-115

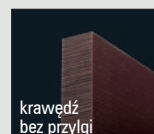
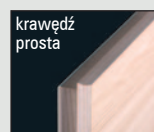
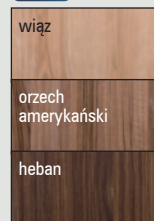
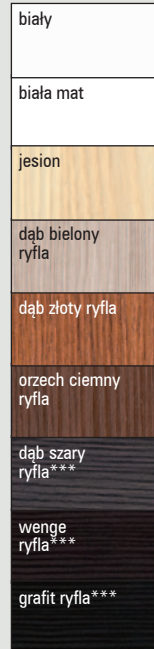



biały
biała mat
jesion
dąb bielony ryfla
dąb złoty ryfla
orzech ciemny ryfla
dąb szary ryfla***
wenge ryfla***
grafit ryfla***

model	dekor DRE-Cell		dekor Finish	
	biały, biała mat, jesion, dąb bielony ryfla, dąb złoty ryfla, orzech ciemny ryfla, dąb szary ryfla***, wenge ryfla***, grafit ryfla***		wiąz, heban, orzech amerykański	
VETRO A1-A5, A8-A11	630 zł netto	774,90 zł brutto	630 zł netto	774,90 zł brutto

*** dekor tylko w usłojeniu poziomym



wiąz
orzech amerykański
heban

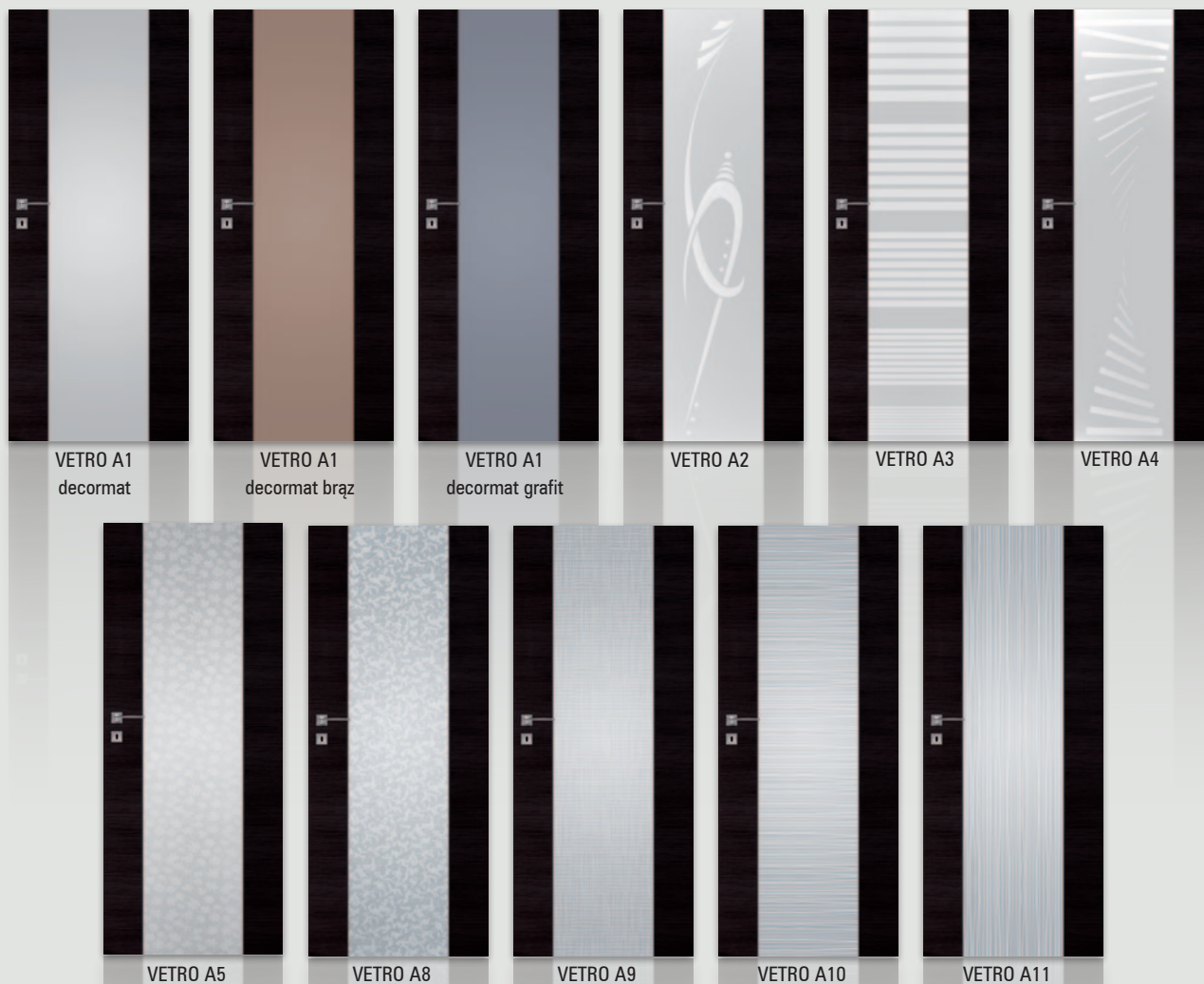

W standardzie

- krawędź R5
- rama z płyty MDF wzmocniona sklejką
- wypełnienie płyta wiórowa otworowa
- okleina DRE-Cell lub folia Finish
- 3 zawiasy (srebrne)
- zamek na klucz zwykły, blokadę łazienkową, wkładkę patentową lub zamek oszczędnościowy
- szyba gr. 8 mm hartowana

Opcje bez dopłaty

- VETRO A, szyba dekoracyjna - decormat wzór 2, 3, 4, 5, 8, 9, 10, 11
- VETRO A1 do wyboru trzy rodzaje szyby: DECORMAT, DECORMAT BRĄZ, DECORMAT GRAFIT
- możliwość wykonania podcięcia wentylacyjnego (A)

VETRO A - „80”-„100” - z podcięciem spełniają wymogi wentylacyjności

podcięcie wentylacyjne (A)

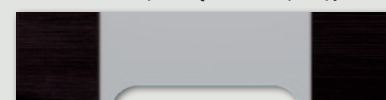

krawędź R5



skrzydła drzwiowe wewnętrzne wewnątrzlokalowe

model	dekor DRE-Cell		dekor Finish	
	biały, biała mat, jesion, dąb bielony ryfla, dąb złoty ryfla, orzech ciemny ryfla, dąb szary ryfla***, wenge ryfla***, grafit ryfla***		wiąz, heban, orzech amerykański	
VETRO B1-B5, B8-B11	490 zł netto	602,70 zł brutto	490 zł netto	602,70 zł brutto

*** dekor tylko w usłojeniu poziomym

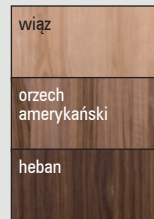
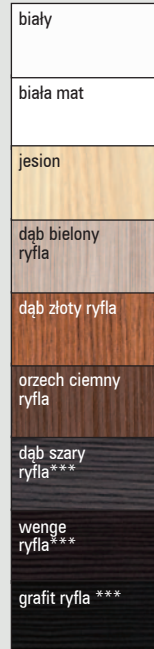
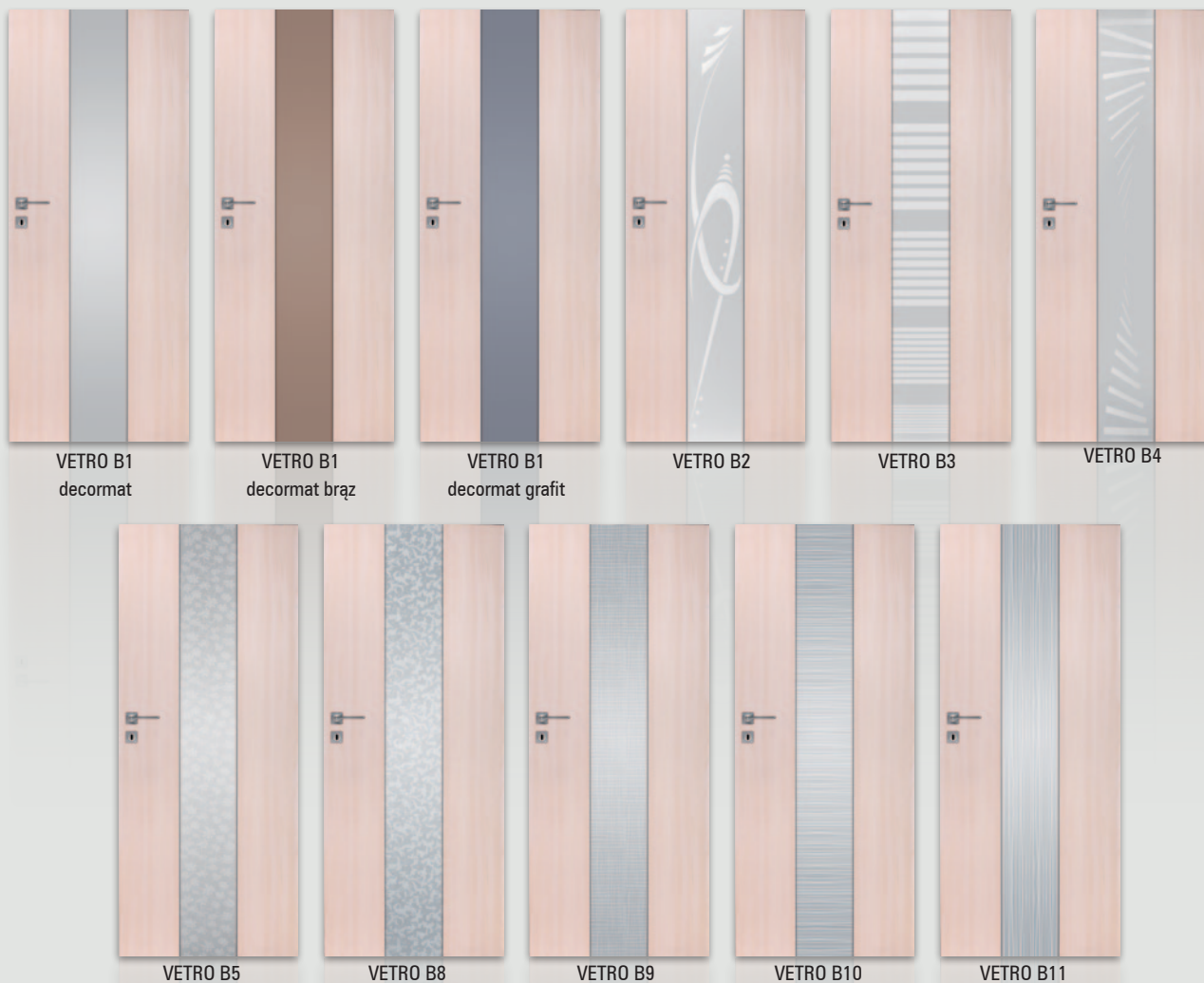

Uwaga

Do skrzydeł VETRO należy stosować ościeżnice z 3 zawiasami.

Opcje bez dopłaty

- VETRO B, szyba dekoracyjna - decormat wzór 2, 3, 4, 5, 8, 9, 10, 11
- VETRO B1 do wyboru trzy rodzaje szyby: DECORMAT, DECORMAT BRĄZ, DECORMAT GRAFIT

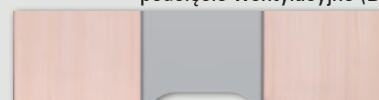
podcięcie wentylacyjne (B)

VETRO B - nie spełniają wymogów wentylacyjności

krawędź R5





skrzydła drzwiowe wewnętrzne wewnątrzlokalowe

model	dekor DRE-Cell	
	biały, jesion, dąb bielony ryfla, dąb złoty ryfla, orzech ciemny ryfla, dąb szary ryfla***, wenge ryfla***, grafit ryfla***	
VETRO C1, C5, C8-C10	720 zł netto	885,60 zł brutto

*** dekor tylko w usłojeniu poziomym

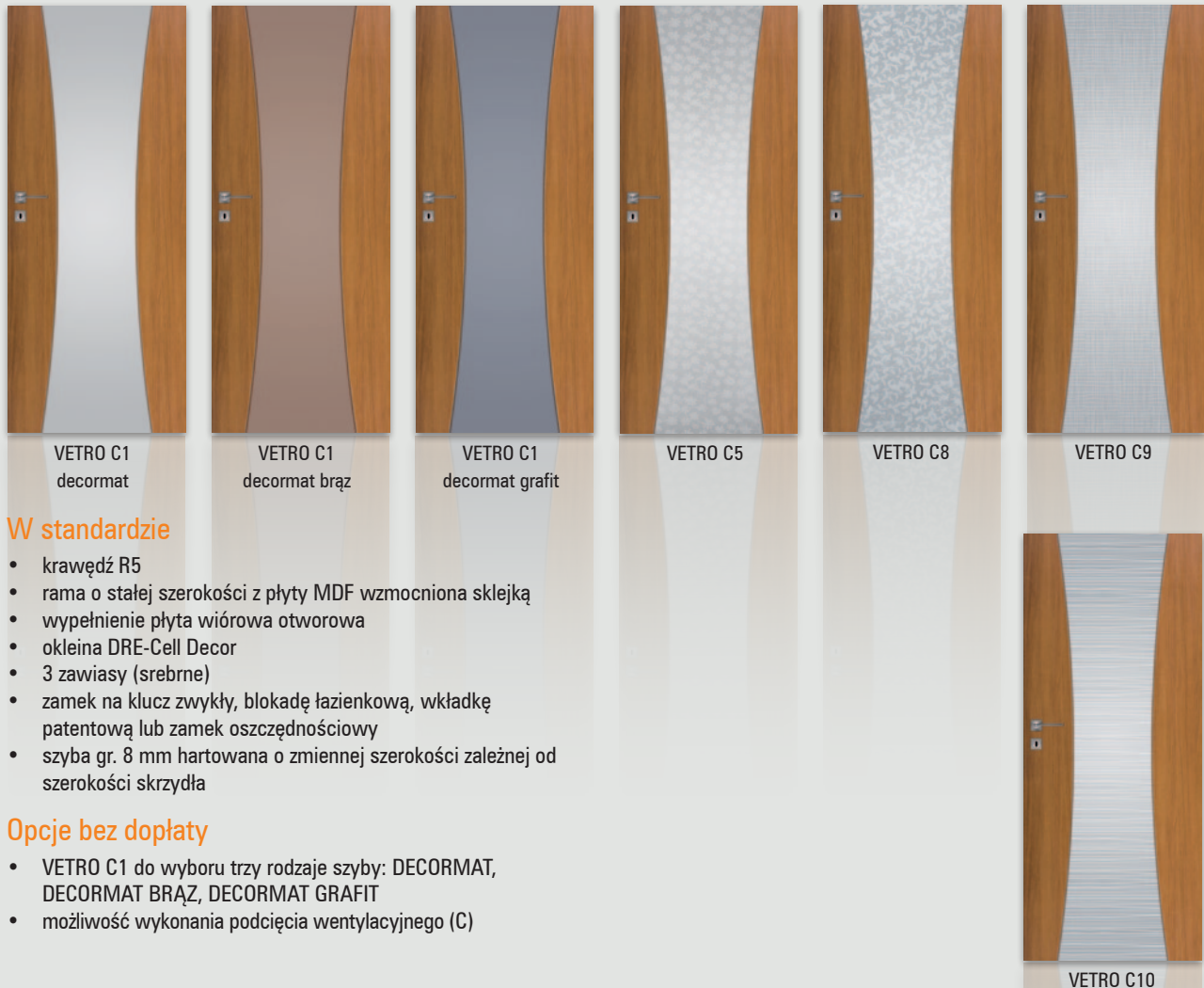
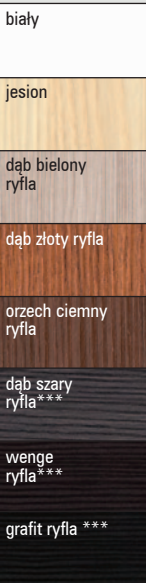

W standardzie

- krawędź R5
- rama o stałej szerokości z płyty MDF wzmocniona sklejką
- wypełnienie płyta wiórowa otworowa
- okleina DRE-Cell Decor
- 3 zawiasy (srebrne)
- zamek na klucz zwykły, blokadę łazienkową, wkładkę patentową lub zamek oszczędnościowy
- szyba gr. 8 mm hartowana o zmiennej szerokości zależnej od szerokości skrzydła

Opcje bez dopłaty

- VETRO C1 do wyboru trzy rodzaje szyby: DECORMAT, DECORMAT BRĄZ, DECORMAT GRAFIT
- możliwość wykonania podcięcia wentylacyjnego (C)

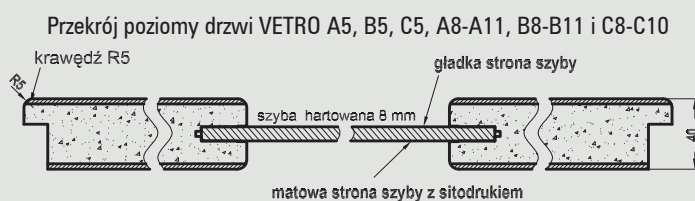

Szyby z kolekcji VETRO posiadają awers i rewers (ważne w zestawieniu obok siebie drzwi otwieranych odwrotnie). Przekroje poziome zamieszczone obok przedstawiają ułożenie szyby w wersji awers. Przy wyborze wersji rewers szyba jest obrócona o 180° wokół pionowej osi.

VETRO C - „80”-„100” - z podcięciem spełniają wymogi wentylacyjności podcięcie wentylacyjne (C)

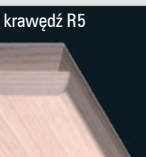
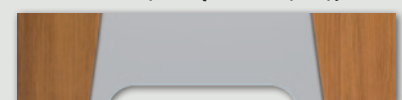

Szerokość skrzydeł: jednoskrzydłowe „70” ÷ „100”

Informacje techniczne: ościeżnice: str. 96-104, akcesoria: str. 104-107, skrzydła drzwiowe: str. 108-115

model	szerokość „60”, „70”, „80”		szerokość „90”	
	GALLA 1 decormat	550 zł netto	676,50 zł brutto	610 zł netto
GALLA 1 decormat brąz, grafit	640 zł netto	787,20 zł brutto	700 zł netto	861,00 zł brutto
GALLA 2-3	550 zł netto	676,50 zł brutto	610 zł netto	750,30 zł brutto



GALLA 1
decormat



GALLA 1
decormat brąz



GALLA 1
decormat grafit



GALLA 2
szkło piaskowane
paski przezroczyste



GALLA 3
szkło piaskowane
paski przezroczyste

Drzwi szklane DRE, stosowane jako wewnątrzlokalowe jednoskrzydłowe drzwi rozwierane składające się z ościeżnicy oraz współpracującego z nią skrzydła szklanego.

Powinny być stosowane:

- Ościeżnice Proste - DRE Cell i folia Finish do drzwi szklanych
- Ościeżnice Proste SOFT - DRE Cell i folia Finish do drzwi szklanych
- Ościeżnice Proste SOFT - Natura do drzwi szklanych
- Ościeżnice Regulowane - DRE Cell i folia Finish do drzwi szklanych
- Ościeżnice Regulowane TOP - DRE Cell i folia Finish do drzwi szklanych
- Ościeżnice Regulowane Natura do drzwi szklanych

Skrzydło stanowi tafla szklana, z bezpiecznego szkła hartowanego o grubości 8 mm, w której znajdują się otwory pozwalające na zamocowanie zawiasów i zamka.

Zastosowanie

Drzwi szklane mają zastosowanie jako drzwi wewnątrzlokalowe w budynkach mieszkalnych jedno i wielorodzinnych, budynkach zamieszkania zbiorowego oraz budynkach użyteczności publicznej.

Tabela rozmiarów

	„60”	„70”	„80”	„90”
szerokość skrzydła	617	717	817	917
wysokość skrzydła	2036	2036	2036	2036

Opcje za dopłatą

- podcięcie wentylacyjne50 zł | **61,50 zł**
(w „80” i „90” spełnia wymogi wentylacyjności)

Uwaga

Do skrzydeł szklanych Galla należy stosować ościeżnicę z dwoma zawiasami, średnica zawiasów 15 mm. Przy zachowaniu standardowych wymiarów ościeżnic szczelina pomiędzy „gotową” podłogą a dolną krawędzią tafli szklanej wynosi 8 mm. Ościeżnica do drzwi szklanych wyposażona jest w specjalny zaczepek i uszczelkę.

skrzydła drzwiowe szklane wewnętrzne wewnątrzlokalowe

model	szerokość „60”, „70”, „80”		szerokość „90”	
	GALLA 4-6	630 zł netto	774,90 zł brutto	700 zł netto
GALLA 7	830 zł netto	1020,90 zł brutto	920 zł netto	1131,60 zł brutto

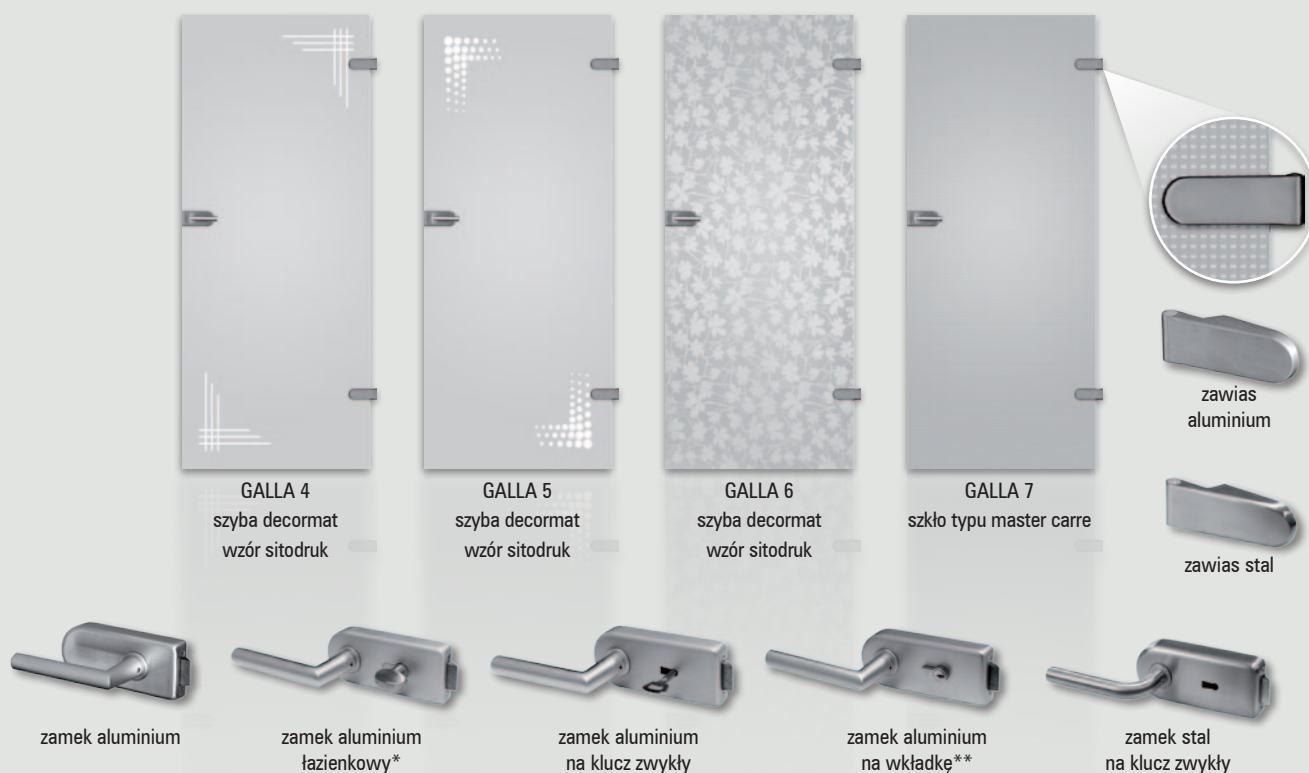

Cennik okuć	aluminium		stal nierdzewna	
	cena		cena	
	netto	brutto	netto	brutto
zamek oszczędnościowy + klamka + zawiasy + nasadki	450 zł	553,50 zł	600 zł	738,00 zł
zamek na klucz + klamka + zawiasy + nasadki	450 zł	553,50 zł	600 zł	738,00 zł
zamek na wkładkę** + klamka + zawiasy + nasadki	450 zł	553,50 zł	600 zł	738,00 zł
wkładka patentowa 21/26	60 zł	73,80 zł	60 zł	73,80 zł
zamek WC* + klamka + zawiasy + nasadki	540 zł	664,20 zł	690 zł	848,70 zł

* zamek WC - informacja na str. 25

** Wkładkę patentową 21/26 należy zakupić oddzielnie (patrz tabela powyżej)

$$\boxed{\text{cena kompletu}} = \boxed{\text{cena tafli szklanej}} + \boxed{\text{cena ościeżnicy}} + \boxed{\text{cena kpl. okuć}}$$



skrzydła drzwiowe szklane wewnętrzne wewnątrzlokalowe

model	szerokość		szerokość	
	„60”, „70”, „80”		„90”	
GALLA 8-11	630 zł netto	774,90 zł brutto	700 zł netto	861,00 zł brutto

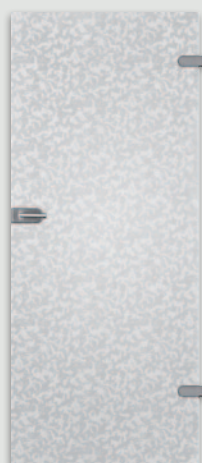

GALLA 8
szyba decormat
wzór trawiony
chemicznie



GALLA 9
szyba decormat
wzór trawiony
chemicznie

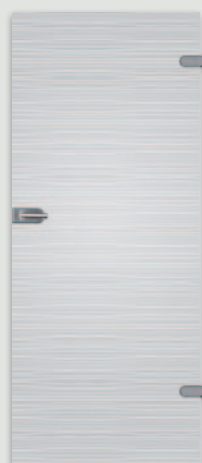

GALLA 10
szyba decormat
wzór trawiony
chemicznie



GALLA 11
szyba decormat
wzór trawiony
chemicznie

* Zamek WC - przy zamawianiu zamka WC należy wybrać zamek lewy - gdy blokada łazienkowa montowana ma być po zewnętrznej stronie drzwi lub zamek prawy - gdy blokada łazienkowa montowana ma być po wewnętrznej stronie drzwi.

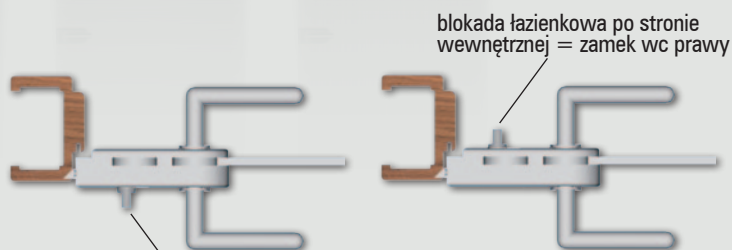

blokada łazienkowa po stronie zewnętrznej = zamek wc lewy

blokada łazienkowa po stronie wewnętrznej = zamek wc prawy

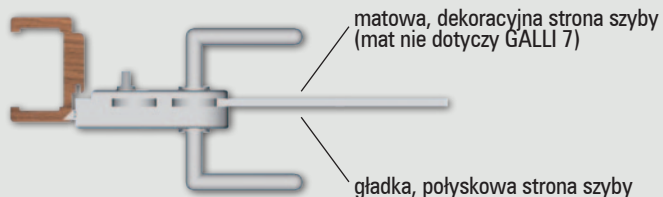

matowa, dekoracyjna strona szyby (mat nie dotyczy GALLI 7)

gładka, połyskowa strona szyby



skrzydła drzwiowe wewnętrzne wewnątrzlokalowe



biała mat

model	dekor DRE-Cell	
	biała mat	
BLANCO TOP 10	330 zł netto	405,90 zł brutto
BLANCO TOP 20	370 zł netto	455,10 zł brutto
BLANCO TOP 30-40	390 zł netto	479,70 zł brutto
BLANCO TOP 50	490 zł netto	602,70 zł brutto
BLANCO TOP 60	550 zł netto	676,50 zł brutto
BLANCO TOP 70	386 zł netto	474,78 zł brutto



BLANCO TOP 10



BLANCO TOP 20

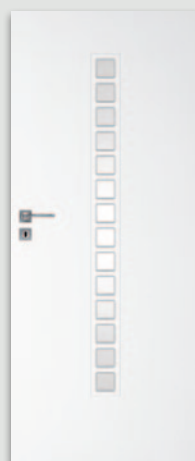

BLANCO TOP 30



BLANCO TOP 40



BLANCO TOP 50



BLANCO TOP 60



BLANCO TOP 70

W standardzie

- ramka przyszybowa płaska
- wypełnienie „plaster miodu”
- okleina DRE-Cell biała mat
- zamek na klucz zwykły, blokadę łazienkową, wkładkę patentową lub zamek oszczędnościowy
- szyba KORA BIAŁA gr. 4 mm

Skrzydło przylgowe

- krawędź prosta
- 2 lub 3 zawiasy (srebrne)
- zamek zasuwkowy

Skrzydło bezprzylgowe

- krawędź bez przyłgi
- zamek magnetyczny
- gniazda pod 3 zawiasy wpuszczane W978

Opcje bez dopłaty

- szyba CHINCHILA lub ŻALUZJA
- tuleje wentylacyjne
- skrzydło bezprzylgowe do systemu przesuwnego

Opcje za dopłatą

szyba dekoracyjna DECORMAT, DECORMAT BRĄZ, DECORMAT GRAFIT (dotyczy skrzydła)

- BLANCO TOP 1010 zł | **12,30 zł**
- BLANCO TOP 20-4020 zł | **24,60 zł**
- BLANCO TOP 5035 zł | **43,05 zł**

- BLANCO TOP 6050 zł | **61,50 zł**
- BLANCO TOP 7020 zł | **24,60 zł**
- skrzydła bezprzylgowe rozwierne55 zł | **67,65 zł**
- wypełnienie płyta wiórowa otworowa75 zł | **92,25 zł**
- skrzydła „90” i „100”18 zł | **22,14 zł**
- podcięcie wentylacyjne20 zł | **24,60 zł**
- kratka wentylacyjna tworzywowa20 zł | **24,60 zł**
- kratka wentylacyjna aluminiowa90 zł | **110,70 zł**
- listwa przymykowa drzwi dwuskrzydłowych..16 zł | **19,68 zł**
- drzwi dwuskrzydłowe cena skrzydła x2

UWAGA: Skrzydła bezprzylgowe rozwierne zaopatrzone są w gniazda, przeznaczone do dalszego montażu zawiasów, które osadzone są w ościeżnicy. Skrzydła bezprzylgowe rozwierne są droższe o 55 zł netto od skrzydeł przylgowych.

Szerokość skrzydeł: jednoskrzydłowe „60” ÷ „100”, dwuskrzydłowe przylgowe „120” ÷ „200”, dwuskrzydłowe bezprzylgowe „120” ÷ „180”
Informacje techniczne: ościeżnice: str. 96-104, akcesoria: str. 104-107, skrzydła drzwiowe: str. 108-115

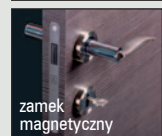
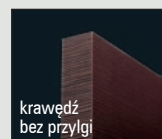
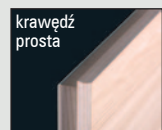





skrzydła drzwiowe wewnętrzne wewnątrzlokalowe

model	dekor DRE-Cell		dekor DRE-Cell		dekor Finish	
	jesion, calvados, wiśnia ciemna, orzech, orzech satyna		biała mat, dąb złoty ryfla, orzech ciemny ryfla, wenge ryfla, dąb szary ryfla, dąb bielony ryfla		wiąz, heban, orzech amerykański	
FINEA TOP 10, 40	390 zł netto	479,70 zł brutto	420 zł netto	516,60 zł brutto	420 zł netto	516,60 zł brutto
FINEA TOP 20	430 zł netto	528,90 zł brutto	460 zł netto	565,80 zł brutto	460 zł netto	565,80 zł brutto
FINEA TOP 30, 50, 60	450 zł netto	553,50 zł brutto	480 zł netto	590,40 zł brutto	480 zł netto	590,40 zł brutto

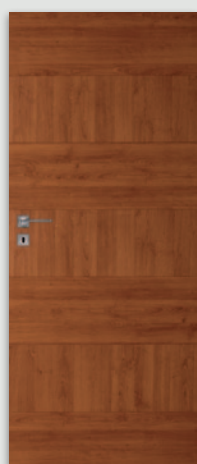

FINEA TOP 10

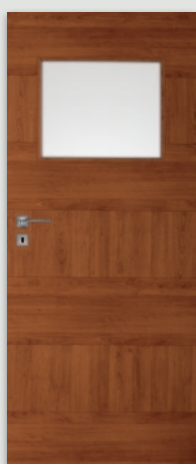

FINEA TOP 20



FINEA TOP 30

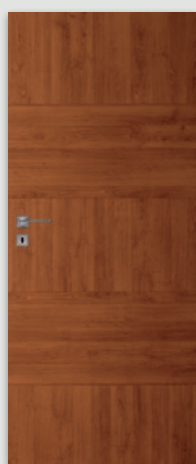

FINEA TOP 40



FINEA TOP 50



FINEA TOP 60

W standardzie

- ramka przyszybowa płaska
- wypełnienie płyta wiórowa otworowa
- okleina DRE-Cell lub folia Finish
- zamek na klucz zwykły, blokadę łazienkową, wkładkę patentową lub zamek oszczędnościowy
- szyba KORA BIAŁA gr. 4 mm

Skrzydło przylgowe

- krawędź prosta
- 2 lub 3 zawiasy (srebrne)
- zamek zasuwkowy

Skrzydło bezprzylgowe

- krawędź bez przyłgi
- zamek magnetyczny
- gniazda pod 3 zawiasy wpuszczane W978

Opcje bez dopłaty

- szyba CHINCHILA lub ŻALUZJA
- tuleje wentylacyjne
- skrzydło bezprzylgowe do systemu przesuwnego

Opcje za dopłatą

szyba dekoracyjna DECORMAT, DECORMAT BRAZ, DECORMAT GRAFIT (dotyczy skrzydła)

- FINEA TOP 20.....20 zł | 24,60 zł
- FINEA TOP 30, 50, 60.....40 zł | 49,20 zł
- skrzydła bezprzylgowe rozwierne.....55 zł | 67,65 zł
- szerokość skrzydła „90” i „100”.....18 zł | 22,14 zł
- podcięcie wentylacyjne.....20 zł | 24,60 zł
- kratka wentylacyjna tworzywowa.....20 zł | 24,60 zł
- kratka wentylacyjna aluminiowa.....90 zł | 110,70 zł

UWAGA: Skrzydła bezprzylgowe rozwierne zaopatrzone są w gniazda, przeznaczone do dalszego montażu zawiasów, które osadzone są w ościeżnicy. Skrzydła bezprzylgowe rozwierne są droższe o 55 zł netto od skrzydeł przylgowych.

Szerokość skrzydeł: jednoskrzydłowe „60” ÷ „100”

Informacje techniczne: ościeżnice: str. 96-104, akcesoria: str. 104-107, skrzydła drzwiowe: str. 108-115



biała mat

jesion

dąb bielony ryfla

dąb złoty ryfla

calvados

wiśnia ciemna

orzech

orzech satyna

orzech ciemny ryfla

dąb szary ryfla

wenge ryfla



wiąz

orzech amerykański

heban

krawędź prosta

zawias wkręcany

krawędź bez przyłgi

zamek magnetyczny

zawias wpuszczany





skrzydła drzwiowe wewnętrzne wewnątrzlokalowe

model	dekor DRE-Cell		dekor DRE-Cell		dekor Finish	
	jesion, calvados, wiśnia ciemna, orzech, orzech satyna		biała mat, dąb złoty ryfla, orzech ciemny ryfla, wenge ryfla***, dąb szary ryfla***, dąb bielony ryfla		wiąz, heban, orzech amerykański	
MODERN TOP 10 ÷ 50	365 zł netto	448,95 zł brutto	423 zł netto	520,29 zł brutto	403 zł netto	495,69 zł brutto

*** dekor tylko w usłojeniu poziomym

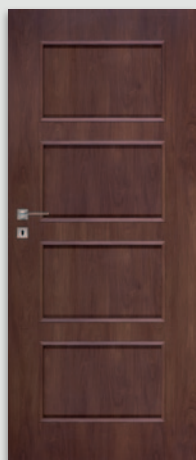

MODERN TOP 10

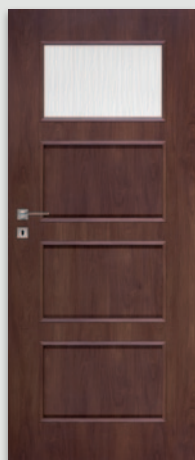

MODERN TOP 20

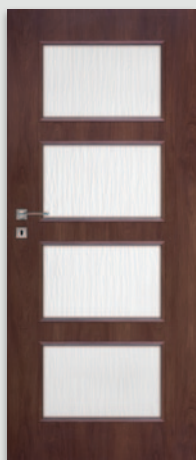

MODERN TOP 30



MODERN TOP 40

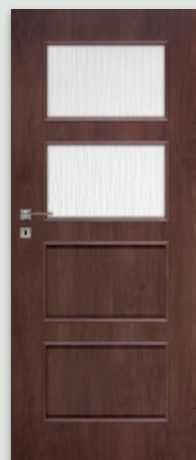

MODERN TOP 50

W standardzie

- ramka przyszybowa płaska
- wypełnienie „plaster miodu”
- rama z drewna iglastego
- okleina DRE-Cell lub folia Finish
- płytki płaskie HDF gr. 4 mm
- zamek na klucz zwykły, blokadę łazienkową, wkładkę patentową lub zamek oszczędnościowy
- szyba KORA BIAŁA gr. 4 mm

Skrzydło przylgowe

- krawędź prosta
- 2 lub 3 zawiasy (srebrne)
- zamek zasuwkowy

Skrzydło bezprzylgowe

- krawędź bez przyłgi
- zamek magnetyczny
- gniazda pod 3 zawiasy wpuszczane W978

Opcje bez dopłaty

- szyby CHINCHILA lub ŻALUZJA
- tuleje wentylacyjne
- skrzydło bezprzylgowe do systemu przesuwne

Opcje za dopłatą

szyba dekoracyjna DECORMAT, DECORMAT BRĄZ, DECORMAT GRAFIT (dotyczy skrzydła)

- MODERN TOP 2020 zł | 24,60 zł
- MODERN TOP 3065 zł | 79,95 zł
- MODERN TOP 4040 zł | 49,20 zł
- MODERN TOP 5030 zł | 36,90 zł

szyba dekoracyjna wzór 2 (dotyczy skrzydła)

- MODERN TOP 2066 zł | 81,18 zł
- MODERN TOP 30264 zł | 324,72 zł
- MODERN TOP 40198 zł | 243,54 zł
- MODERN TOP 50132 zł | 162,36 zł

wypełnienie:

- płyta wiórowa otworowa75 zł | 92,25 zł
- skrzydła bezprzylgowe rozwiernie55 zł | 67,65 zł
- skrzydła „90” i „100”18 zł | 22,14 zł
- podcięcie wentylacyjne20 zł | 24,60 zł
- kratka wentylacyjna tworzywowa20 zł | 24,60 zł
- kratka wentylacyjna aluminiowa90 zł | 110,70 zł
- listwa przymykowa drzwi dwuskrzydłowych..16 zł | 19,68 zł
- drzwi dwuskrzydłowe cena skrzydła x 2

UWAGA: Skrzydła bezprzylgowe rozwiernie zaopatrzone są w gniazda, przeznaczone do dalszego montażu zawiasów, które osadzone są w ościeżnicy. Skrzydła bezprzylgowe rozwiernie są droższe o 55 zł netto od skrzydeł przylgowych.

Szerokość skrzydeł: jednoskrzydłowe „60” ÷ „100”, dwuskrzydłowe przylgowe „120” ÷ „200”, dwuskrzydłowe bezprzylgowe „120” ÷ „180”
Informacje techniczne: ościeżnice: str. 96-104, akcesoria: str. 104-107, skrzydła drzwiowe: str. 108-115



biała mat

jesion

dąb bielony ryfla

dąb złoty ryfla

calvados

wiśnia ciemna

orzech

orzech satyna

orzech ciemny ryfla

dąb szary ryfla***

wenge ryfla***



wiąz

orzech amerykański

heban

krawędź prosta

zawias wkręcany

krawędź bez przyłgi

zamek magnetyczny

zawias wpuszczany





skrzydła drzwiowe wewnętrzne wewnątrzlokalowe

model	dekor DRE-Cell		dekor DRE-Cell		dekor Finish	
	jesion, calvados, wiśnia ciemna, orzech, orzech satyna		biała mat, dąb złoty ryfla, orzech ciemny ryfla, wenge ryfla***, dąb szary ryfla***, dąb bielony ryfla		wiąz, heban, orzech amerykański	
KANON TOP 10-40	350 zł netto	430,50 zł brutto	407 zł netto	500,61 zł brutto	387 zł netto	476,01 zł brutto

*** dekor tylko w usłojeniu poziomym



W standardzie

- ramka przyszybowa płaska
- rama z drewna iglastego
- wypełnienie „plaster miodu”
- okleina DRE-Cell lub folia Finish
- płytciny płaskie HDF gr. 4 mm
- zamek na klucz zwykły, blokadę łazienkową, wkładkę patentową lub zamek oszczędnościowy
- szyba KORA BIAŁA gr. 4 mm

Skrzydło przyłgowe

- krawędź prosta
- 2 lub 3 zawiasy (srebrne)
- zamek zasuwkowy

Skrzydło bezprzyłgowe

- krawędź bez przyłgi
- zamek magnetyczny
- gniazda pod 3 zawiasy wpuszczane W978

Opcje bez dopłaty

- szyby CHINCHILA lub ŻALUZJA
- tuleje wentylacyjne
- skrzydło bezprzyłgowe do systemu przesuwnego

Opcje za dopłatą

szyba dekoracyjna DECORMAT, DECORMAT BRAZ, DECORMAT GRAFIT (dotyczy skrzydła)

- KANON TOP 20.....20 zł | 24,60 zł
- KANON TOP 30.....65 zł | 79,95 zł
- KANON TOP 40.....40 zł | 49,20 zł

szyba dekoracyjna wzór 3 (dotyczy skrzydła)

- KANON TOP 2048 zł | 59,04 zł
- KANON TOP 30.....144 zł | 177,12 zł
- KANON TOP 40.....96 zł | 118,08 zł

wypełnienie:

- płyta wiórowa otworowa75 zł | 92,25 zł
- skrzydła bezprzyłgowe rozwierne.....55 zł | 67,65 zł
- skrzydła „90” i „100”18 zł | 22,14 zł
- podcięcie wentylacyjne.....20 zł | 24,60 zł
- kratka wentylacyjna tworzywowa20 zł | 24,60 zł
- kratka wentylacyjna aluminiowa90 zł | 110,70 zł
- listwa przymykowa drzwi dwuskrzydłowych..16 zł | 19,68 zł
- drzwi dwuskrzydłowe cena skrzydła x 2

UWAGA: Skrzydła bezprzyłgowe rozwierne zaopatrzone są w gniazda, przeznaczone do dalszego montażu zawiasów, które osadzone są w ościeżnicy. Skrzydła bezprzyłgowe rozwierne są droższe o 55 zł netto od skrzydeł przyłgowych.

Szerokość skrzydeł: jednoskrzydłowe „60” ÷ „100”, dwuskrzydłowe przyłgowe „120” ÷ „200”, dwuskrzydłowe bezprzyłgowe „120” ÷ „180”
Informacje techniczne: ościeżnice: str. 96-104, akcesoria: str. 104-107, skrzydła drzwiowe: str. 108-115



biała mat

jesion

dąb bielony ryfla

dąb złoty ryfla

calvados

wiśnia ciemna

orzech

orzech satyna

orzech ciemny ryfla

dąb szary ryfla***

wenge ryfla***



wiąz

orzech amerykański

heban

krawędź prosta

zawias wkręcany

krawędź bez przyłgi

zamek magnetyczny

zawias wpuszczany



biała mat
jesion
dąb bielony ryfla
dąb złoty ryfla
calvados
wiśnia ciemna
orzech
orzech satyna
orzech ciemny ryfla
dąb szary ryfla***
wenge ryfla***

model	dekor DRE-Cell		dekor DRE-Cell		dekor Finish	
	jesion, calvados, wiśnia ciemna, orzech, orzech satyna		biała mat, dąb złoty ryfla, orzech ciemny ryfla, wenge ryfla***, dąb szary ryfla***, dąb bielony ryfla		wiąz, heban, orzech amerykański	
IDEA TOP 10-50	292 zł netto	359,16 zł brutto	343 zł netto	421,89 zł brutto	323 zł netto	397,29 zł brutto

*** dekor tylko w ustojeniu poziomym



wiąz
orzech amerykański
heban

W standardzie

- ramka przyszybowa płaska
- rama z drewna iglastego
- wypełnienie „plaster miodu”
- okleina DRE-Cell lub folia Finish
- płytki płaskie HDF gr. 4 mm
- zamek na klucz zwykły, blokadę łazienkową, wkładkę patentową lub zamek oszczędnościowy
- szyba KORA BIAŁA gr. 4 mm

Skrzydło przyglowe

- krawędź prosta
- 2 lub 3 zawiasy (srebrne)
- zamek zasuwkowy

Skrzydło bezprzyglowe

- krawędź bez przyłgi
- zamek magnetyczny
- gniazda pod 3 zawiasy wpuszczane W978

Opcje bez dopłaty

- szyby CHINCHILA lub ŻALUZJA
- tuleje wentylacyjne
- skrzydło bezprzyglowe do systemu przesuwnego

Opcje za dopłatą

szyba dekoracyjna DECORMAT, DECORMAT BRĄZ, DECORMAT GRAFIT (dotyczy skrzydła)

- IDEA TOP 20, 40, 50, 70, 8010 zł | **12,30 zł**
- IDEA TOP 30, 90, 10020 zł | **24,60 zł**
- IDEA TOP 60 5 zł | **6,15 zł**

szyba dekoracyjna wzór 4 (dotyczy skrzydła)

- IDEA TOP 2054 zł | **66,42 zł**
- IDEA TOP 30135 zł | **166,05 zł**
- IDEA TOP 40108 zł | **132,84 zł**
- IDEA TOP 50, 70 81zł | **99,63 zł**
- IDEA TOP 6027 zł | **33,21 zł**

wypełnienie:

- płyta wiórowa otworowa75 zł | **92,25 zł**
- skrzydła bezprzyglowe rozwiernie.....55 zł | **67,65 zł**
- skrzydła „90” i „100”18 zł | **22,14 zł**
- podcięcie wentylacyjne 20 zł | **24,60 zł**
- kratka wentylacyjna tworzywowa20 zł | **24,60 zł**
- kratka wentylacyjna aluminiowa90 zł | **110,70 zł**
- listwa przymykowa drzwi dwuskrzydłowych..16 zł | **19,68 zł**
- drzwi dwuskrzydłowe cena skrzydła x 2

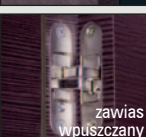
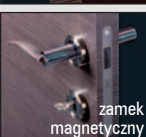
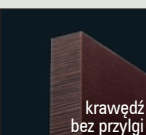
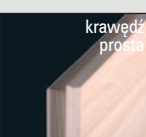

UWAGA: Skrzydła bezprzyglowe rozwiernie zaopatrzone są w gniazda, przeznaczone do dalszego montażu zawiasów, które osadzone są w ościeżnicy. Skrzydła bezprzyglowe rozwiernie są droższe o 55 zł netto od skrzydeł przyglowych.

Szerokość skrzydeł: jednoskrzydłowe „60” ÷ „100”, dwuskrzydłowe przyglowe „120” ÷ „200”, dwuskrzydłowe bezprzyglowe „120” ÷ „180”
Informacje techniczne: ościeżnice: str. 96-104, akcesoria: str. 104-107, skrzydła drzwiowe: str. 108-115



skrzydła drzwiowe wewnętrzne wewnątrzlokalowe

model	dekor DRE-Cell		dekor DRE-Cell		dekor Finish	
	jesion, calvados, wiśnia ciemna, orzech, orzech satyna		biała mat, dąb złoty ryfla, orzech ciemny ryfla, wenge ryfla***, dąb szary ryfla***, dąb bielony ryfla		wiąz, heban, orzech amerykański	
IDEA TOP 60-100	292 zł netto	359,16 zł brutto	343 zł netto	421,89 zł brutto	323 zł netto	397,29 zł brutto

*** dekor tylko w usłojeniu poziomym



IDEA TOP 60



IDEA TOP 70



IDEA TOP 80



IDEA TOP 90



IDEA TOP 100



biała mat

jesion

dąb bielony ryfla

dąb złoty ryfla

calvados

wiśnia ciemna

orzech

orzech satyna

orzech ciemny ryfla

dąb szary ryfla***

wenge ryfla***



wiąz

orzech amerykański

heban

krawędź prosta

zawias wkręcany

krawędź bez przyłgi

zamek magnetyczny

zawias wpuszczany

UWAGA: Skrzydła bezprzylgowe rozwiernie zaopatrzone są w gniazda, przeznaczone do dalszego montażu zawiasów, które osadzone są w ościeżnicy. Skrzydła bezprzylgowe rozwiernie są droższe o 55 zł netto od skrzydeł przylgowych.

Szerokość skrzydeł: jednoskrzydłowe „60” ÷ „100”, dwuskrzydłowe przylgowe „120” ÷ „200”, dwuskrzydłowe bezprzylgowe „120” ÷ „180”
Informacje techniczne: ościeżnice: str. 96-104, akcesoria: str. 104-107, skrzydła drzwiowe: str. 108-115





skrzydła drzwiowe wewnętrzne wewnątrzlokalowe

model	dekor DRE-Cell		dekor DRE-Cell		dekor Finish	
	jesion, calvados, wiśnia ciemna, orzech, orzech satyna		biała mat, dąb złoty ryfla, orzech ciemny ryfla, wenge ryfla***, dąb szary ryfla***, dąb bielony ryfla		wiąz, heban, orzech amerykański	
PLUS TOP 10-80	320 zł netto	393,60 zł brutto	367 zł netto	451,41 zł brutto	347 zł netto	426,81 zł brutto

*** dekor tylko w usłojeniu poziomym

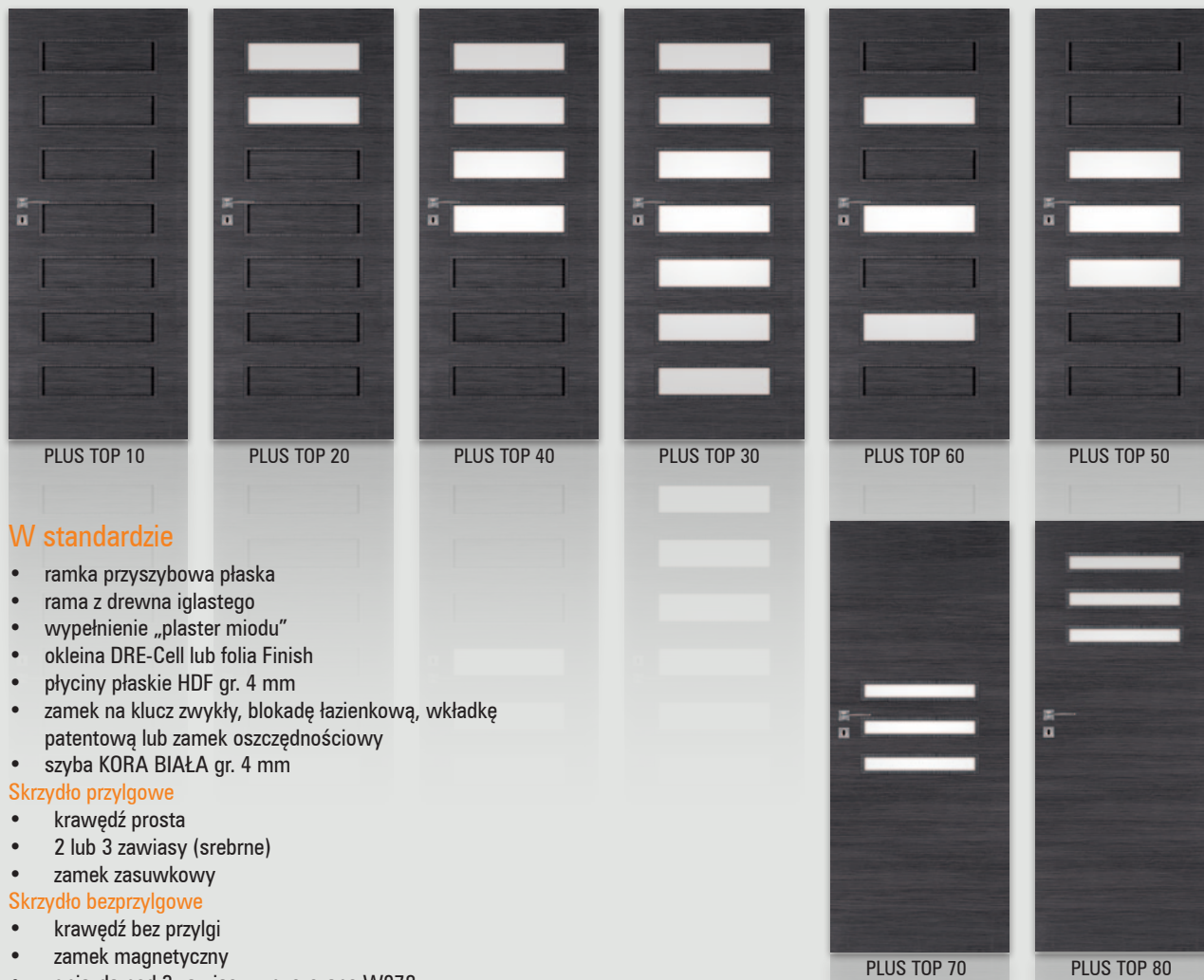

W standardzie

- ramka przyszybowa płaska
- rama z drewna iglastego
- wypełnienie „plaster miodu”
- okleina DRE-Cell lub folia Finish
- płytki płaskie HDF gr. 4 mm
- zamek na klucz zwykły, blokadę łazienkową, wkładkę patentową lub zamek oszczędnościowy
- szyba KORA BIAŁA gr. 4 mm

Skrzydło przylgowe

- krawędź prosta
- 2 lub 3 zawiasy (srebrne)
- zamek zasuwkowy

Skrzydło bezprzylgowe

- krawędź bez przyłgi
- zamek magnetyczny
- gniazda pod 3 zawiasy wpuszczane W978

Opcje bez dopłaty

- szyby CHINCHILA, ŻALUZJA
- tuleje wentylacyjne
- skrzydło bezprzylgowe do systemu przesuwnego

Opcje za dopłatą

szyba dekoracyjna DECORMAT, DECORMAT BRĄZ, DECORMAT GRAFIT (dotyczy skrzydła)

- PLUS TOP 2020 zł | 24,60 zł
- PLUS TOP 40, 50, 60, 70, 8040 zł | 49,20 zł

- PLUS TOP 3065 zł | 79,95 zł
- wypełnienie:
- płyta wiórowa otworowa75 zł | 92,25 zł
- skrzydła bezprzylgowe rozwiernie55 zł | 67,65 zł
- skrzydła „90” i „100”18 zł | 22,14 zł
- podcięcie wentylacyjne20 zł | 24,60 zł
- kratka wentylacyjna tworzywowa20 zł | 24,60 zł
- kratka wentylacyjna aluminiowa90 zł | 110,70 zł
- listwa przymykowa drzwi dwuskrzydłowych..16 zł | 19,68 zł
- drzwi dwuskrzydłowe cena skrzydła x 2

UWAGA: Skrzydła bezprzylgowe rozwiernie zaopatrzone są w gniazda, przeznaczone do dalszego montażu zawiasów, które osadzone są w ościeżnicy. Skrzydła bezprzylgowe rozwiernie są droższe o 55 zł netto od skrzydeł przylgowych.

Szerokość skrzydeł: jednoskrzydłowe „60” ÷ „100”, dwuskrzydłowe przylgowe „120” ÷ „200”, dwuskrzydłowe bezprzylgowe „120” ÷ „180”
Informacje techniczne: ościeżnice: str. 96-104, akcesoria: str. 104-107, skrzydła drzwiowe: str. 108-115



biała mat

jesion

dąb bielony ryfla

dąb złoty ryfla

calvados

wiśnia ciemna

orzech

orzech satyna

orzech ciemny ryfla

dąb szary ryfla***

wenge ryfla***



wiąz

orzech amerykański

heban

krawędź prosta

zawias wkręcany

krawędź bez przyłgi

zamek magnetyczny

zawias wpuszczany





skrzydła drzwiowe wewnętrzne wewnątrzlokalowe

model	dekor DRE-Cell		dekor DRE-Cell		dekor Finish	
	jesion, calvados, wiśnia ciemna, orzech, orzech satyna		biała mat, dąb złoty ryfla, orzech ciemny ryfla, wenge ryfla***, dąb szary ryfla***, dąb bielony ryfla		wiąz, heban, orzech amerykański	
STANDARD TOP 10	172 zł netto	211,56 zł brutto	199 zł netto	244,77 zł brutto	190 zł netto	233,70 zł brutto
STANDARD TOP 20	212 zł netto	260,76 zł brutto	258 zł netto	317,34 zł brutto	238 zł netto	292,74 zł brutto
STANDARD TOP 60	228 zł netto	280,44 zł brutto	275 zł netto	338,25 zł brutto	255 zł netto	313,65 zł brutto
BULAJ TOP	340 zł netto	418,20 zł brutto	386 zł netto	474,78 zł brutto	366 zł netto	450,18 zł brutto
BULAJ TOP 10 STALOWY	550 zł netto	676,50 zł brutto	596 zł netto	733,08 zł brutto	576 zł netto	708,48 zł brutto

*** dekor tylko w usłojeniu poziomym



W standardzie

- ramka przyszybowana płaska
- rama z drewna iglastego
- wypełnienie „plaster miodu”
- okleina DRE-Cell lub folia Finish
- zamek na klucz zwykły, blokadę łazienkową, wkładkę patentową lub zamek oszczędnościowy
- szyba KORA BIAŁA gr. 4 mm

Skrzydło przylgowe

- krawędź prosta
- 2 lub 3 zawiasy (srebrne)
- zamek zasuwkowy

Skrzydło bezprzylgowe

- krawędź bez przyłgi
- zamek magnetyczny
- gniazda pod 3 zawiasy wpuszczane W978

Opcje bez dopłaty

- szyby CHINCHILA lub ŻALUZJA
- tuleje wentylacyjne
- skrzydło bezprzylgowe do systemu przesuwnego

Opcje za dopłatą

szyba dekoracyjna DECORMAT, DECORMAT BRĄZ, DECORMAT GRAFIT (dotyczy skrzydła)

- STANDARD TOP 20, BULAJ TOP20 zł | 24,60 zł
- STANDARD TOP 6040 zł | 49,20 zł

- wypełnienie:
płyta wiórowa otworowa75 zł | 92,25 zł
- skrzydła bezprzylgowe rozwiernie.....55 zł | 67,65 zł
- skrzydła „90” i „100”18 zł | 22,14 zł
- skrzydła „110” przylgowe (tylko STANDARD TOP 10)36 zł | 44,28 zł
- zamek zasuwkowy górny (tylko STANDARD TOP 10 z płytą wiórową otworową i ościeżnicą prostą).....15 zł | 18,45 zł
- podcięcie wentylacyjne.....20 zł | 24,60 zł
- kratka wentylacyjna tworzywowa20 zł | 24,60 zł
- kratka wentylacyjna aluminiowa90 zł | 110,70 zł
- listwa przymykowa drzwi dwuskrzydłowych..16 zł | 19,68 zł
- drzwi dwuskrzydłowe cena skrzydła x 2
- Istnieje możliwość zakupu samego bulaja stalowego w cenie290 zł | 356,70 zł



Zamek zasuwkowy górny (tylko STANDARD TOP 10 z płytą wiórową otworową i ościeżnicą prostą)



Bulaj stalowy (szyba matowa lub przezroczysta)

UWAGA: Skrzydła bezprzylgowe rozwiernie zaopatrzone są w gniazda, przeznaczone do dalszego montażu zawiasów, które osadzone są w ościeżnicy. Skrzydła bezprzylgowe rozwiernie są droższe o 55 zł netto od skrzydeł przylgowych.

Szerokość skrzydeł: jednoskrzydłowe „60” ÷ „100”, dwuskrzydłowe przylgowe „120” ÷ „200”, dwuskrzydłowe bezprzylgowe „120” ÷ „180”
Informacje techniczne: ościeżnice: str. 96-104, akcesoria: str. 104-107, skrzydła drzwiowe: str. 108-115



biała mat

jesion

dąb bielony ryfla

dąb złoty ryfla

calvados

wiśnia ciemna

orzech

orzech satyna

orzech ciemny ryfla

dąb szary ryfla***

wenge ryfla***



wiąz

orzech amerykański

heban

krawędź prosta

zawias wkręcany

krawędź bez przyłgi

zamek magnetyczny

zawias wpuszczany

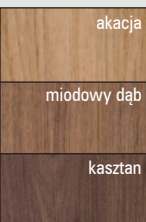

model	laminat CPL	
	akacja, kasztan, miodowy dąb	
STANDARD TOP 10	229 zł netto	281,67 zł brutto
STANDARD TOP 20	288 zł netto	354,24 zł brutto
STANDARD TOP 60	305 zł netto	375,15 zł brutto
BULAJ TOP	416 zł netto	511,68 zł brutto
BULAJ TOP 10 STALOWY	626 zł netto	769,98 zł brutto



W standardzie

- krawędź prosta
- ramka przyszybowa płaska
- rama z drewna iglastego
- wypełnienie „plaster miodu”
- laminat CPL gr. 0,2 mm
- 2 lub 3 zawiasy (srebrne)
- zamek na klucz zwykły, blokadę łazienkową, wkładkę patentową lub zamek oszczędnościowy
- szyba KORA BIAŁA gr. 4 mm

Opcje bez dopłaty

- szyby CHINCHILA lub ŻALUZJA
- tuleje wentylacyjne

Opcje za dopłatą

szyba dekoracyjna DECORMAT, DECORMAT BRĄZ, DECORMAT GRAFIT (dotyczy skrzydła)

- STANDARD TOP 20, BULAJ TOP20 zł | 24,60 zł
- STANDARD TOP 6040 zł | 49,20 zł

- wypełnienie:
 - płyta wiórowa otworowa75 zł | 92,25 zł
 - skrzydła „90” i „100”18 zł | 22,14 zł
 - skrzydła „110” (tylko STANDARD TOP 10)36 zł | 44,28 zł
- zamek zasuwkowy górny (tylko STANDARD TOP 10 z płytą wiórową otworową i ościeżnicą prostą)15 zł | 18,45 zł
- kratka wentylacyjna tworzywowa20 zł | 24,60 zł
- kratka wentylacyjna aluminiowa90 zł | 110,70 zł
- podcięcie wentylacyjne20 zł | 24,60 zł
- drzwi dwuskrzydłowecena skrzydła x 2

Istnieje możliwość zakupu samego bulaja stalowego w cenie290 zł | 356,70 zł

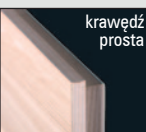

krawędź prosta



Zamek zasuwkowy górny (tylko STANDARD TOP 10 z płytą wiórową otworową i ościeżnicą prostą)



Bulaj stalowy (szyba matowa lub przezroczysta)

skrzydła drzwiowe wewnętrzne wewnątrzlokalowe

model	dekor DRE-Cell		dekor DRE-Cell	
	jesion, calvados, wiśnia ciemna, orzech, orzech satyna		biała mat, wenge ryfla***, dąb złoty ryfla, orzech ciemny ryfla, dąb szary ryfla***, dąb bielony ryfla	
198 STANDARD TOP 10	172 zł netto	211,56 zł brutto	199 zł netto	244,77 zł brutto
211 STANDARD TOP 10	209 zł netto	257,07 zł brutto	249 zł netto	306,27 zł brutto
224 STANDARD TOP 10	209 zł netto	257,07 zł brutto	249 zł netto	306,27 zł brutto

*** dekor tylko w ustojeniu poziomym

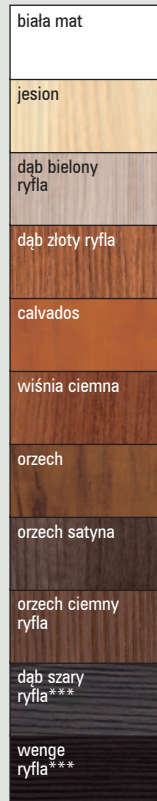

W standardzie

- krawędź prosta
- rama z drewna iglastego
- wypełnienie „plaster miodu”
- okleina DRE-Cell
- 3 zawiasy srebrne
- zamek na klucz zwykły, blokadę łazienkową, wkładkę patentową lub zamek oszczędnościowy

Opcje bez dopłaty

- tuleje wentylacyjne

Opcje za dopłatą

- wypełnienie:
 - płyta wiórowa otworowa (1983 i 2043)75 zł | 92,25 zł
 - płyta wiórowa otworowa (2110 i 2240)90 zł | 110,70 zł
- skrzydła „90” i „100” (1983 i 2043)18 zł | 22,18 zł
- skrzydła „90” i „100” (2110 i 2240)36 zł | 44,28 zł
- podcięcie wentylacyjne20 zł | 24,60 zł
- kratka wentylacyjna tworzywowa20 zł | 24,60 zł
- kratka wentylacyjna aluminiowa90 zł | 110,70 zł
- drzwi dwuskrzydłowe cena skrzydła x 2

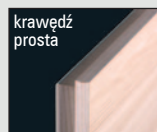



biały
buk
dąb
olcha
calvados
orzech

model	dekor DRE-Cell	
	biały, buk, calvados, dąb, olcha, orzech	
CLASSIC 10-30	461 zł netto	567,03 zł brutto
CLASSIC 20s	499 zł netto	613,77 zł brutto
CLASSIC 30s	509 zł netto	626,07 zł brutto



W standardzie

- krawędź karnies
- rama z drewna iglastego
- wypełnienie "plaster miodu"
- okleina DRE-Cell Decor
- 2 lub 3 zawiasy (srebrne)
- zamek na klucz zwykły, blokadę łazienkową, wkładkę patentową lub zamek oszczędnościowy
- szyba KORA BIAŁA gr. 4 mm
- możliwość wykonania skrzydła bezprzylgowego do systemu przesuwne

Opcje bez dopłaty

- szyby CHINCHILA lub ŻALUZJA
- tuleje wentylacyjne
- skrzydło bezprzylgowe do systemu przesuwne

Opcje za dopłatą

- szyba dekoracyjna DECORMAT, DECORMAT BRĄZ, DECORMAT GRAFIT (dotyczy skrzydła)
- CLASSIC 20, 20s 20 zł | 24,60 zł
- CLASSIC 30, 30s 40 zł | 49,20 zł
- wypełnienie:
 - płyta wiórowa otworowa 75 zł | 92,25 zł
 - skrzydła „90” i „100” 18 zł | 22,14 zł
 - podcięcie wentylacyjne 20 zł | 24,60 zł
 - kratka wentylacyjna tworzywowa 20 zł | 24,60 zł
 - kratka wentylacyjna aluminiowa 90 zł | 110,70 zł
- drzwi dwuskrzydłowe cena skrzydła x 2



skrzydła drzwiowe wewnętrzne wewnątrzlokalowe

model	dekor DRE-Cell		dekor DRE-Cell	
	biały, buk, calvados, dąb, dąb złoty, jesion, olcha, orzech, orzech satyna, wenge, wiśnia ciemna		dąb złoty ryfla, orzech ciemny ryfla	
MODERN 10 ÷ 50	365 zł netto	448,95 zł brutto	403 zł netto	495,69 zł brutto

biały
jesion
buk
dąb
olcha
dąb złoty
dąb złoty ryfla
calvados
wiśnia ciemna
orzech
orzech satyna
orzech ciemny ryfla
wenge



W standardzie

- krawędź karnies
- rama z drewna iglastego
- wypełnienie „plaster miodu”
- okleina DRE-Cell Decor
- 2 lub 3 zawiasy (srebrne)
- zamek na klucz zwykły, blokadę łazienkową, wkładkę patentową lub zamek oszczędnościowy
- szyba KORA BIAŁA gr. 4 mm
- możliwość wykonania skrzydła bezprzylgowego do systemu przesuwne

Opcje bez dopłaty

- szyby CHINCHILA lub ŻALUZJA
- tuleje wentylacyjne
- skrzydło bezprzylgowe do systemu przesuwne

Opcje za dopłatą

szyba dekoracyjna DECORMAT, DECORMAT BRAZ, DECORMAT GRAFIT (dotyczy skrzydła)

- MODERN 2020 zł | 24,60 zł
- MODERN 3065 zł | 79,95 zł
- MODERN 4040 zł | 49,20 zł
- MODERN 5030 zł | 36,90 zł

szyba dekoracyjna wzór 2 (dotyczy skrzydła)

- MODERN 2066 zł | 81,18 zł
- MODERN 30264 zł | 324,72 zł
- MODERN 40198 zł | 243,54 zł
- MODERN 50132 zł | 162,36 zł
- wypełnienie:
 - płyta wiórowa otworowa75 zł | 92,25 zł
 - skrzydła „90” i „100”18 zł | 22,14 zł
 - podcięcie wentylacyjne20 zł | 24,60 zł
 - kratka wentylacyjna tworzywowa20 zł | 24,60 zł
 - kratka wentylacyjna aluminiowa90 zł | 110,70 zł
 - drzwi dwuskrzydłowe cena skrzydła x 2

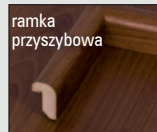
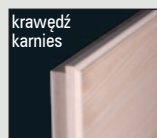



biały
jesion
buk
dąb
olcha
dąb złoty
dąb złoty ryfla
calvados
wiśnia ciemna
orzech
orzech satyna
orzech ciemny ryfla
wenge

model	dekor DRE-Cell		dekor DRE-Cell	
	biały, buk, calvados, dąb, dąb złoty, jesion, olcha, orzech, orzech satyna, wenge, wiśnia ciemna		dąb złoty ryfla, orzech ciemny ryfla	
KANON 10 ÷ 40	350 zł netto	430,50 zł brutto	387 zł netto	476,01 zł brutto



W standardzie

- krawędź karnies
- rama z drewna iglastego
- wypełnienie „plaster miodu”
- okleina DRE-Cell Decor
- 2 lub 3 zawiasy (srebrne)
- zamek na klucz zwykły, blokadę łazienkową, wkładkę patentową lub zamek oszczędnościowy
- szyba KORA BIAŁA gr. 4 mm
- możliwość wykonania skrzydła bezprzylgowego do systemu przesuwanego

Opcje bez dopłaty

- szyby CHINCHILA lub ŻALUZJA
- tuleje wentylacyjne
- skrzydło bezprzylgowe do systemu przesuwanego

Opcje za dopłatą

szyba dekoracyjna DECORMAT, DECORMAT BRĄZ, DECORMAT GRAFIT (dotyczy skrzydła)

- KANON 2020 zł | 24,60 zł
- KANON 3065 zł | 79,95 zł
- KANON 4040 zł | 49,20 zł

szyba dekoracyjna wzór 3 (dotyczy skrzydła)

- KANON 2048 zł | 59,04 zł
- KANON 30144 zł | 177,12 zł
- KANON 4096 zł | 118,08 zł

wypełnienie:

- płyta wiórowa otworowa75 zł | 92,25 zł
- skrzydła „90” i „100”18 zł | 22,14 zł
- podcięcie wentylacyjne20 zł | 24,60 zł
- kratka wentylacyjna tworzywowa20 zł | 24,60 zł
- kratka wentylacyjna aluminiowa90 zł | 110,70 zł
- drzwi dwuskrzydłowecena skrzydła x 2



skrzydła drzwiowe wewnętrzne wewnątrzlokalowe

model	dekor DRE-Cell		dekor DRE-Cell	
	biały, buk, calvados, dąb, dąb złoty, jesion, olcha, orzech, orzech satyna, wenge, wiśnia ciemna		dąb złoty ryfla, orzech ciemny ryfla	
IDEA 10 ÷ 100	292 zł netto	359,16 zł brutto	323 zł netto	397,29 zł brutto

biały
jesion
buk
dąb
olcha
dąb złoty
dąb złoty ryfla
calvados
wiśnia ciemna
orzech
orzech satyna
orzech ciemny ryfla
wenge

W standardzie

- krawędź karnies
- rama z drewna iglastego
- wypełnienie „plaster miodu”
- okleina DRE-Cell Decor
- 2 lub 3 zawiasy (srebrne)
- zamek na klucz zwykły, blokadę łazienkową, patentową lub zamek oszczędnościowy
- szyba KORA BIAŁA gr. 4 mm
- możliwość wykonania skrzydła bezprzylgowego do systemu przesuwne

Opcje bez dopłaty

- szyby CHINCHILA lub ŻALUZJA
- tuleje wentylacyjne
- skrzydło bezprzylgowe do systemu przesuwne

Opcje za dopłatą

szyba dekoracyjna DECORMAT, DECORMAT BRAZ, DECORMAT GRAFIT (dotyczy skrzydła)

- IDEA 20, 40, 50, 70, 8010 zł | 12,30 zł
- IDEA 30, 90, 10020 zł | 24,60 zł
- IDEA 60 5 zł | 6,15 zł

szyba dekoracyjna wzór 4 (dotyczy skrzydła)

- IDEA 2054 zł | 66,42 zł
- IDEA 30135 zł | 166,05 zł

- IDEA 40108 zł | 132,84 zł
- IDEA 50, 70 81zł | 99,63 zł
- IDEA 6027 zł | 33,21 zł
- wypełnienie:
 - płyta wiórowa otworowa75 zł | 92,25 zł
 - skrzydła „90” i „100”18 zł | 22,14 zł
 - podcięcie wentylacyjne 20 zł | 24,60 zł
 - kratka wentylacyjna tworzywowa20 zł | 24,60 zł
 - kratka wentylacyjna aluminiowa90 zł | 110,70 zł
- drzwi dwuskrzydłowe cena skrzydła x 2

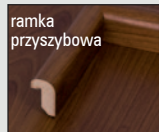
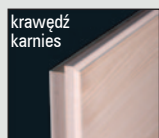



biały
jesion
buk
dąb
olcha
dąb złoty
dąb złoty ryfla
calvados
wiśnia ciemna
orzech
orzech satyna
orzech ciemny ryfla
wenge

model	dekor DRE-Cell		dekor DRE-Cell	
	biały, buk, calvados, dąb, dąb złoty, jesion, olcha, orzech, orzech satyna, wenge, wiśnia ciemna		dąb złoty ryfla, orzech ciemny ryfla	
ARTE 10-30, 70	323 zł netto	397,29 zł brutto	350 zł netto	430,50 zł brutto
ARTE 40, 50, 80	265 zł netto	325,95 zł brutto	292 zł netto	359,16 zł brutto



ARTE 10



ARTE 20



ARTE 30



ARTE 40

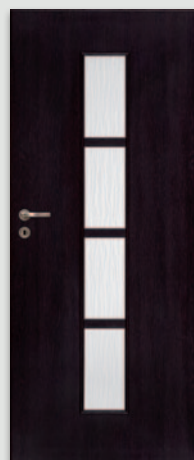

ARTE 50



ARTE 70

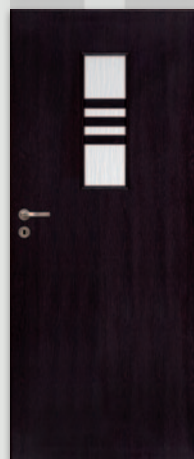

ARTE 80

W standardzie

- krawędź karnies
- rama z drewna iglastego
- wypełnienie „plaster miodu”
- okleina DRE-Cell Decor
- 2 lub 3 zawiasy (srebrne)
- zamek na klucz zwykły, blokadę łazienkową, wkładkę patentową lub zamek oszczędnościowy
- szyba KORA BIAŁA gr. 4 mm
- możliwość wykonania skrzydła bezprzylgowego do systemu przesuwne

Opcje bez dopłaty

- szyby CHINCHILA lub ŻALUZJA
- tuleje wentylacyjne
- skrzydło bezprzylgowe do systemu przesuwne

Opcje za dopłatą

szyba dekoracyjna DECORMAT, DECORMAT BRĄZ, DECORMAT GRAFIT (dotyczy skrzydła)

- ARTE 10-3065 zł | 79,95 zł
- ARTE 7040 zł | 49,20 zł
- ARTE 40, 5020 zł | 24,60 zł
- ARTE 8010 zł | 12,30 zł
- wypełnienie:
 - płyta wiórowa otworowa75 zł | 92,25 zł
 - skrzydła „90” i „100”18 zł | 22,14 zł
 - podcięcie wentylacyjne20 zł | 24,60 zł
 - kratka wentylacyjna tworzywowa20 zł | 24,60 zł
 - kratka wentylacyjna aluminiowa90 zł | 110,70 zł
- drzwi dwuskrzydłowe cena skrzydła x 2



krawędź karnies

ramka przyszybowa

skrzydła drzwiowe wewnętrzne wewnątrzlokalowe

model	dekor DRE-Cell		dekor DRE-Cell	
	biały, buk, calvados, dąb, dąb złoty, jesion, olcha, orzech, orzech satyna, wenge, wiśnia ciemna		dąb złoty ryfla, orzech ciemny ryfla	
PLUS 10-80	320 zł netto	393,60 zł brutto	347 zł netto	426,81 zł brutto

biały
jesion
buk
dąb
olcha
dąb złoty
dąb złoty ryfla
calvados
wiśnia ciemna
orzech
orzech satyna
orzech ciemny ryfla
wenge

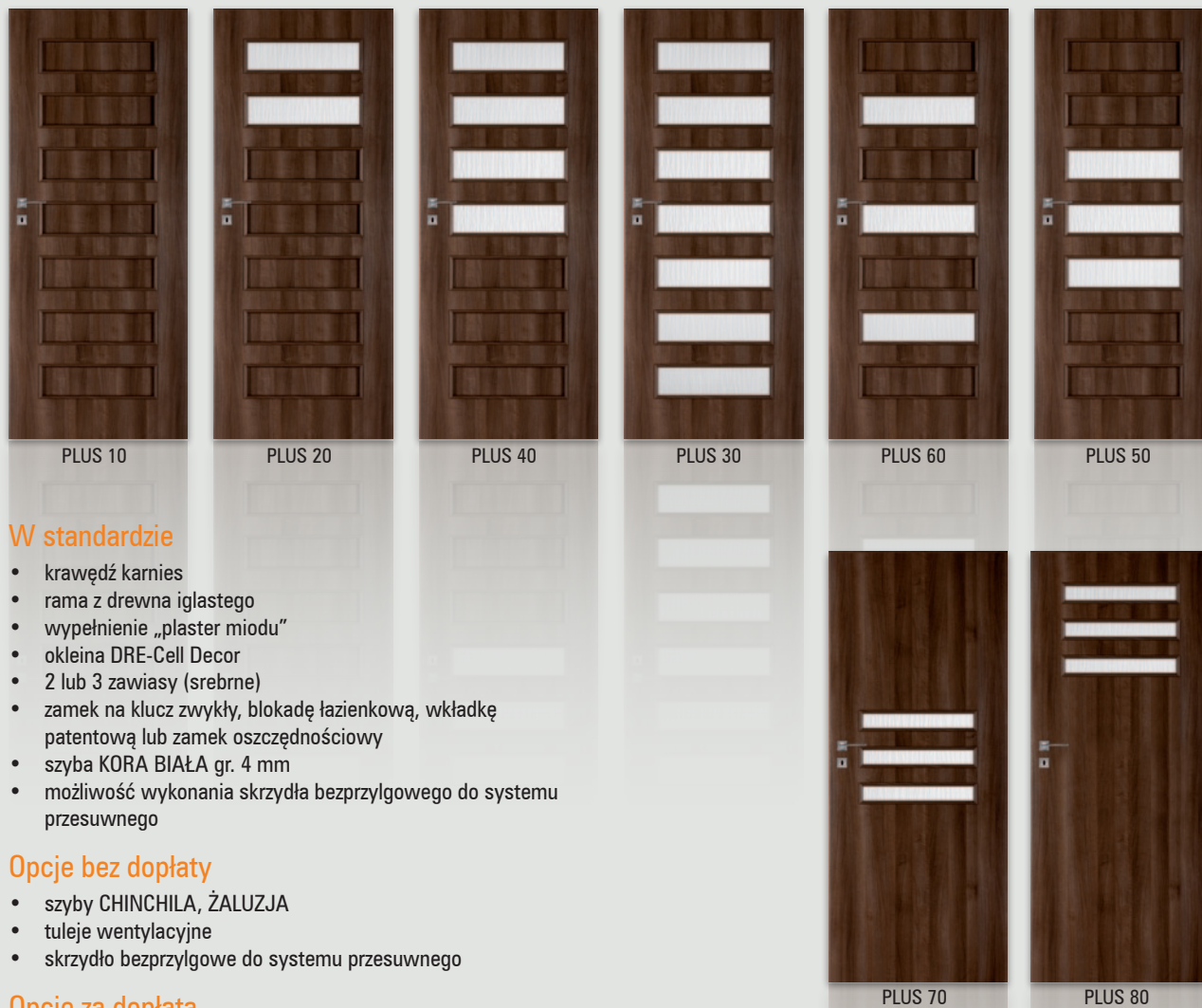

W standardzie

- krawędź karnies
- rama z drewna iglastego
- wypełnienie „plaster miodu”
- okleina DRE-Cell Decor
- 2 lub 3 zawiasy (srebrne)
- zamek na klucz zwykły, blokadę łazienkową, wkładkę patentową lub zamek oszczędnościowy
- szyba KORA BIAŁA gr. 4 mm
- możliwość wykonania skrzydła bezprzylgowego do systemu przesuwne

Opcje bez dopłaty

- szyby CHINCHILA, ŻALUZJA
- tuleje wentylacyjne
- skrzydło bezprzylgowe do systemu przesuwne

Opcje za dopłatą

szyba dekoracyjna DECORMAT, DECORMAT BRAZ, DECORMAT GRAFIT (dotyczy skrzydła)

- PLUS 20.....20 zł | 24,60 zł
- PLUS 40, 50, 60, 70, 80.....40 zł | 49,20 zł
- PLUS 30.....65 zł | 79,95 zł
- wypełnienie:
 - płyta wiórowa otworowa75 zł | 92,25 zł
 - skrzydła „90” i „100”18 zł | 22,14 zł
 - podcięcie wentylacyjne20 zł | 24,60 zł
 - kratka wentylacyjna tworzywowa20 zł | 24,60 zł
 - kratka wentylacyjna aluminiowa90 zł | 110,70 zł
- drzwi dwuskrzydłowecena skrzydła x 2

UWAGA!

Kolekcja plus posiada wypełnienie płyciną płaską 4 mm.

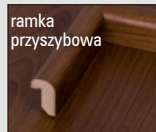
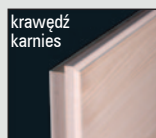



biały
jesion
buk
dąb
olcha
dąb złoty
dąb złoty ryfla
calvados
wiśnia ciemna
orzech
orzech satyna
orzech ciemny ryfla
wenge

model	dekor DRE-Cell		dekor DRE-Cell	
	biały, buk, calvados, dąb, dąb złoty, jesion, olcha, orzech, orzech satyna, wenge, wiśnia ciemna		dąb złoty ryfla, orzech ciemny ryfla	
STANDARD 10	172 zł netto	211,56 zł brutto	199 zł netto	244,77 zł brutto
STANDARD 20	212 zł netto	260,76 zł brutto	258 zł netto	317,34 zł brutto
STANDARD 30	228 zł netto	280,44 zł brutto	275 zł netto	338,25 zł brutto
STANDARD 30s	299 zł netto	367,77 zł brutto	325 zł netto	399,75 zł brutto
STANDARD 40	243 zł netto	298,89 zł brutto	270 zł netto	332,10 zł brutto



W standardzie

- krawędź karnies
- rama z drewna iglastego
- wypełnienie „plaster miodu”
- okleina DRE-Cell Decor
- 2 lub 3 zawiasy (srebrne)
- zamek na klucz zwykły, blokadę łazienkową, wkładkę patentową lub zamek oszczędnościowy
- szyba KORA BIAŁA gr. 4 mm
- możliwość wykonania skrzydła bezprzylgowego do systemu przesuwanego

Opcje bez dopłaty

- szyby CHINCHILA lub ŻALUZJA
- tuleje wentylacyjne
- skrzydło bezprzylgowe do systemu przesuwanego

Opcje za dopłatą

szyba dekoracyjna DECORMAT, DECORMAT BRĄZ, DECORMAT GRAFIT (dotyczy skrzydła)

- STANDARD 20, 40, 40s, BULAJ20 zł | 24,60 zł
- STANDARD 30, 30s65 zł | 79,95 zł
- STANDARD 50, 50s10 zł | 12,30 zł
- wypełnienie:
 - płyta wiórowa otworowa75 zł | 92,25 zł
 - skrzydła „90” i „100”18 zł | 22,14 zł
 - skrzydła „110” (tylko STANDARD 10)36 zł | 44,28 zł
- zamek zasuwkowy górny (tylko standard 10 z płytą wiórową otworową i ościeżnicą prostą)15 zł | 18,45 zł
- kratka wentylacyjna tworzywowa20 zł | 24,60 zł
- kratka wentylacyjna aluminiowa90 zł | 110,70 zł
- podcięcie wentylacyjne20 zł | 24,60 zł
- drzwi dwuskrzydłowe cena skrzydła x 2

Istnieje możliwość zakupu samego bulaja stalowego w cenie290 zł | 356,70 zł



skrzydła drzwiowe wewnętrzne wewnątrzlokalowe

model	dekor DRE-Cell		dekor DRE-Cell	
	biały, buk, calvados, dąb, dąb złoty, jesion, olcha, orzech, orzech satyna, wenge, wiśnia ciemna		dąb złoty ryfla, orzech ciemny ryfla	
STANDARD 40s	243 zł netto	298,89 zł brutto	270 zł netto	332,10 zł brutto
STANDARD 50-50s	233 zł netto	286,59 zł brutto	255 zł netto	313,65 zł brutto
BULAJ	340 zł netto	418,20 zł brutto	386 zł netto	474,78 zł brutto
BULAJ 10 stalowy	550 zł netto	676,50 zł brutto	596 zł netto	733,08 zł brutto

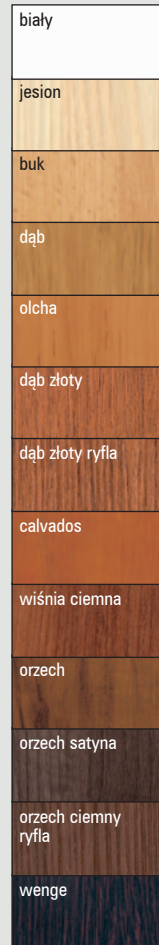

STANDARD 40s

STANDARD 50

STANDARD 50s

BULAJ

BULAJ 10 STALOWY

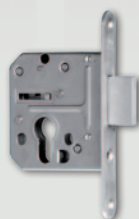

Zamek zasuwkowy górny
(tylko STANDARD 10
z płytą wiórową otworową
i ościeżnicą prostą)



Bulaj stalowy
(szyba matowa lub przezroczysta)



krawędź karnies

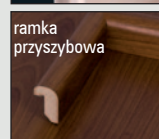

ramka przyszybowa



biały
jesion
buk
dąb
olcha
dąb złoty
dąb złoty ryfla
calvados
wiśnia ciemna
orzech
orzech satyna
orzech ciemny ryfla
wenge

model	dekor DRE-Cell		dekor DRE-Cell	
	biały, buk, calvados, dąb, dąb złoty, jesion, olcha, orzech, orzech satyna, wenge, wiśnia ciemna		dąb złoty ryfla, orzech ciemny ryfla	
FANO 10 ÷ 30	329 zł netto	404,67 zł brutto	366 zł netto	450,18 zł brutto
FANO 20s	366 zł netto	450,18 zł brutto	403 zł netto	495,69 zł brutto
FANO 30s	382 zł netto	469,86 zł brutto	419 zł netto	515,37 zł brutto



W standardzie

- krawędź karnies
- rama z drewna iglastego
- wypełnienie „plaster miodu”
- okleina DRE-Cell Decor
- 2 lub 3 zawiasy (srebrne)
- zamek na klucz zwykły, blokadę łazienkową, wkładkę patentową lub zamek oszczędnościowy
- szyba KORA BIAŁA gr. 4 mm
- możliwość wykonania skrzydła bezprzylgowego do systemu przesuwne

Opcje bez dopłaty

- szyby CHINCHILA lub ŻALUZJA
- tuleje wentylacyjne
- skrzydło bezprzylgowe do systemu przesuwne

Opcje za dopłatą

szyba dekoracyjna DECORMAT, DECORMAT BRĄZ, DECORMAT GRAFIT (dotyczy skrzydła)

- FANO 20, 20s20 zł | 24,60 zł
- FANO 30, 30s40 zł | 49,20 zł

szyba dekoracyjna wzór 1 (dotyczy skrzydła)

- FANO 20, 20s72 zł | 88,56 zł
- FANO 30, 30s144 zł | 177,12 zł

wypełnienie:

- płyta wiórowa otworowa75 zł | 92,25 zł
- skrzydła „90” i „100”18 zł | 22,14 zł
- podcięcie wentylacyjne20 zł | 24,60 zł
- kratka wentylacyjna tworzywowa20 zł | 24,60 zł
- kratka wentylacyjna aluminiowa90 zł | 110,70 zł
- drzwi dwuskrzydłowe cena skrzydła x 2



skrzydła drzwiowe wewnętrzne wewnątrzlokalowe

model	dekor DRE-Cell	
	biały, buk, calvados, dąb, dąb złoty, jesion, olcha, orzech, orzech satyna, wenge, wiśnia ciemna	
LINEA 10	233 zł netto	286,59 zł brutto
LINEA 20	281 zł netto	345,63 zł brutto
LINEA 20s	317 zł netto	389,91 zł brutto
LINEA 30	292 zł netto	359,16 zł brutto
LINEA 30s	340 zł netto	418,20 zł brutto

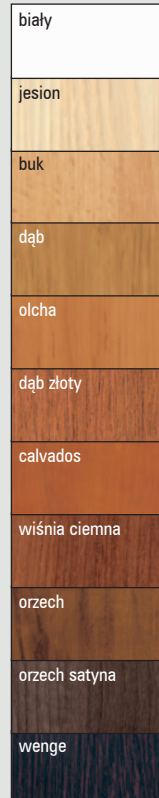

W standardzie

- krawędź karnies
- rama z drewna iglastego
- wypełnienie „plaster miodu”
- okleina DRE-Cell Decor
- 2 lub 3 zawiasy (srebrne)
- zamek na klucz zwykły, blokadę łazienkową, wkładkę patentową lub zamek oszczędnościowy
- szyba KORA BIAŁA gr. 4 mm
- możliwość wykonania skrzydła bezprzylgowego do systemu przesuwne

Opcje bez dopłaty

- szyby CHINCHILA lub ŻALUZJA,
- tuleje wentylacyjne
- skrzydło bezprzylgowe do systemu przesuwne

Opcje za dopłatą

szyba dekoracyjna DECORMAT, DECORMAT BRAZ, DECORMAT GRAFIT (dotyczy skrzydła)

- LINEA 20, 20s.....20 zł | 24,60 zł
- LINEA 30, 30s.....40 zł | 49,20 zł
- wypełnienie:
 - płyta wiórowa otworowa75 zł | 92,25 zł
- zamek zasuwkowy górny (tylko LINEA 10 z płytą wiórową otworową i ościeżnicą prostą).....15 zł | 18,45 zł
- skrzydła „90” i „100”18 zł | 22,14 zł
- podcięcie wentylacyjne20 zł | 24,60 zł
- kratka wentylacyjna tworzywowa20 zł | 24,60 zł
- kratka wentylacyjna aluminiowa90 zł | 110,70 zł
- drzwi dwuskrzydłowe cena skrzydła x 2

Opcjonalnie:
Zamek zasuwkowy górny
(tylko LINEA 10
z płytą wiórową otworową
i ościeżnicą prostą)

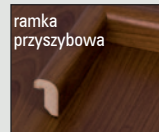
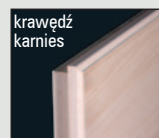



skrzydła drzwiowe wewnętrzne wewnątrzlokalowe

model	dekor DRE-Cell		dekor DRE-Cell	
	biały, buk, calvados, dąb, dąb złoty, jesion, olcha, orzech, orzech satyna, wenge, wiśnia ciemna		dąb złoty ryfla, orzech ciemny ryfla	
DECO 10 ÷ 30	265 zł netto	325,95 zł brutto	292 zł netto	359,16 zł brutto

biały
jesion
buk
dąb
olcha
dąb złoty
dąb złoty ryfla
calvados
wiśnia ciemna
orzech
orzech satyna
orzech ciemny ryfla
wenge



W standardzie

- krawędź karnies
- rama z drewna iglastego
- wypełnienie „plaster miodu”
- okleina DRE-Cell Decor
- 2 lub 3 zawiasy (srebrne)
- zamek na klucz zwykły, blokadę łazienkową, wkładkę patentową lub zamek oszczędnościowy
- szyba KORA BIAŁA gr. 4 mm
- możliwość wykonania skrzydła bezprzylgowego do systemu przesuwne

Opcje za dopłatą

szyba dekoracyjna DECORMAT, DECORMAT BRAZ, DECORMAT GRAFIT (dotyczy skrzydła)

- DECO 10 ÷ 30 20 zł | 24,60 zł
- wypełnienie:
 - płyta wiórowa otworowa 75 zł | 92,25 zł
 - skrzydła „90” i „100” 18 zł | 22,14 zł
 - podcięcie wentylacyjne 20 zł | 24,60 zł
 - kratka wentylacyjna tworzywowa 20 zł | 24,60 zł
 - kratka wentylacyjna aluminiowa 90 zł | 110,70 zł
- drzwi dwuskrzydłowe cena skrzydła x 2

Opcje bez dopłaty

- szyby CHINCHILA lub ŻALUZJA
- tuleje wentylacyjne
- skrzydło bezprzylgowe do systemu przesuwne

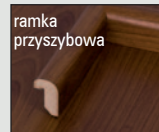



biały
biała mat
jesion
dąb bielony ryfla
buk
dąb
olcha
dąb złoty
dąb złoty ryfla
calvados
wiśnia ciemna
orzech
orzech satyna
orzech ciemny ryfla
dąb szary ryfla***
wenge
wenge ryfla***
grafit ryfla***

model	dekor DRE-Cell		dekor DRE-Cell, folia Finish lub laminat CPL		dekor DRE-Cell	
	biały, buk, calvados, dąb, dąb złoty, jesion, olcha, orzech, orzech satyna, wenge, wiśnia ciemna		biała mat, wiąz, orzech amerykański, heban, akacja, kasztan, miodowy dąb		dąb bielony ryfla, dąb złoty ryfla, orzech ciemny ryfla, dąb szary ryfla***, wenge ryfla***, grafit ryfla***	
ENTER 0	317 zł netto	389,91 zł brutto	345 zł netto	424,35 zł brutto	345 zł netto	424,35 zł brutto
ENTER 1 ÷ 4	488 zł netto	600,24 zł brutto	-	-	514 zł netto	632,22 zł brutto
SOLID 0	488 zł netto	600,24 zł brutto	514 zł netto	632,22 zł brutto	514 zł netto	632,22 zł brutto
SOLID 1 ÷ 4	657 zł netto	808,11 zł brutto	-	-	685 zł netto	842,55 zł brutto

*** dekor tylko w ustojeniu poziomym

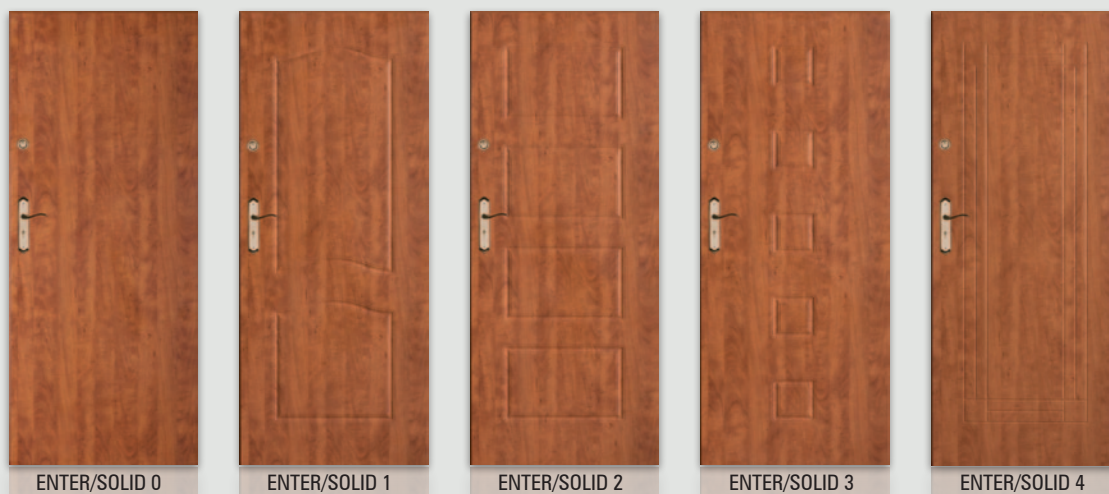

W standardzie ENTER

- krawędź prosta
- 3 zawiasy (srebrne)
- zamek dolny na wkładkę patentową
- zamek górny zasuwkowy na wkładkę patentową (H)
- 2 płaskowniki stalowe
- wypełnienie płyta wiórowa otworowa (C)

Opcje za dopłatą ENTER/SOLID

- wizjer (ENTER/SOLID) (F).....12 zł | 14,76 zł
- próg ze stali nierdzewnej (ENTER/SOLID) (G)65 zł | 79,95 zł
- rezygnacja z drugiego zamka (ENTER)-5 zł | -6,15 zł

W standardzie SOLID

- krawędź prosta
- zamek listwowy wielopunktowy klasy „C” (D)
- 3 zawiasy (srebrne) wzmocnione ryglami antywyważeniowymi (E)
- 2 płaskowniki stalowe (B)
- wypełnienie płyta wiórowa otworowa (C)

Zastosowanie

Drzwi ENTER mają zastosowanie jako drzwi wewnętrzne wejściowe w budownictwie użyteczności publicznej a SOLID jako drzwi wewnętrzne wejściowe w budownictwie mieszkaniowym i użyteczności publicznej.

skrzydła drzwiowe wewnętrzne wejściowe

model	dekor DRE-Cell		dekor DRE-Cell	
	biały, buk, calvados, dąb, dąb złoty, jesion, olcha, orzech, orzech satyna, wenge, wiśnia ciemna		dąb bielony ryfla, dąb złoty ryfla, orzech ciemny ryfla, dąb szary ryfla***, wenge ryfla***, grafit ryfla***	
ENTER 5 ÷ 9	488 zł netto	600,24 zł brutto	514 zł netto	632,22 zł brutto
SOLID 5 ÷ 9	657 zł netto	808,11 zł brutto	685 zł netto	842,55 zł brutto

*** dekor tylko w usłojeniu poziomym

biały
jesion
dąb bielony ryfla
buk
dąb
olcha
dąb złoty
dąb złoty ryfla
calvados
wiśnia ciemna
orzech
orzech satyna
orzech ciemny ryfla
dąb szary ryfla***
wenge
wenge ryfla***
grafit ryfla***



ENTER/SOLID 5

ENTER/SOLID 6

ENTER/SOLID 7

ENTER/SOLID 8

ENTER/SOLID 9

Konstrukcja

Rama skrzydła wykonana z płyty MDF dodatkowo wzmocniona dwoma płaskownikami stalowymi. Wypełnienie – płyta wiórowa otworowa. Skrzydło ma podwyższoną izolacyjność akustyczną (Rw=27dB) z ościeżnicą prostą ENTER/SOLID i progim stalowym. Płyta zewnętrzna HDF uszlachetniona okleiną DRE-Cell Decor. Wykończenie płaskie bądź z frezem dekoracyjnym.

Zalecamy do skrzydeł kolekcji ENTER/SOLID ościeżnicę prostą ENTER/SOLID.

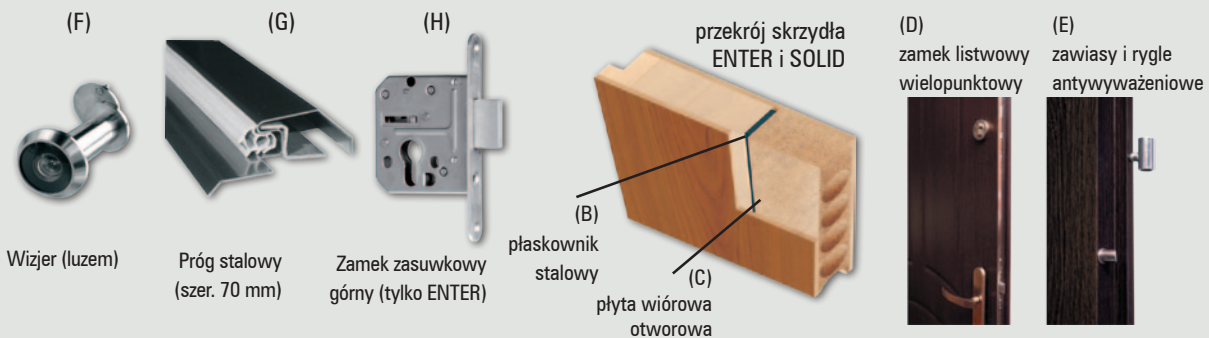

Wizjer (luzem)

Próg stalowy (szer. 70 mm)

Zamek zasuwkowy górny (tylko ENTER)

płaskownik stalowy

płyta wiórowa otworowa

(D) zamek listwowy wielopunktowy

(E) zawiasy i rygle antywyważeniowe

krawędź prosta



biały
jesion
dąb bielony ryfla
buk
dąb
olcha
dąb złoty
dąb złoty ryfla
calvados
wiśnia ciemna
orzech
orzech satyna
orzech ciemny ryfla
dąb szary ryfla***
wenge
wenge ryfla***
grafit ryfla***

model	dekor DRE-Cell		dekor DRE-Cell	
	biały, buk, calvados, dąb, dąb złoty, jesion, olcha, orzech, orzech satyna, wenge, wiśnia ciemna		dąb bielony ryfla, dąb złoty ryfla, orzech ciemny ryfla, dąb szary ryfla***, wenge ryfla***, grafit ryfla***	
ENTER 10 ÷ 14	488 zł netto	600,24 zł brutto	514 zł netto	632,22 zł brutto
SOLID 10 ÷ 14	657 zł netto	808,11 zł brutto	685 zł netto	842,55 zł brutto

*** dekor tylko w usłojeniu poziomym



W standardzie ENTER

- krawędź prosta
- 3 zawiasy (srebrne)
- zamek dolny na wkładkę patentową
- zamek górny zasuwkowy na wkładkę patentową (H)
- 2 płaskowniki stalowe
- wypełnienie płyta wiórowa otworowa (C)

Opcje za dopłatą ENTER/SOLID

- wizjer (ENTER/SOLID) (F).....12 zł | 14,76 zł
- próg ze stali nierdzewnej (ENTER/SOLID) (G)65 zł | 79,95 zł
- rezygnacja z drugiego zamka (ENTER) -5 zł | -6,15 zł

W standardzie SOLID

- krawędź prosta
- zamek listwowy wielopunktowy klasy „C” (D)
- 3 zawiasy (srebrne) wzmocnione ryglami antywyważeniowymi (E)
- 2 płaskowniki stalowe (B)
- wypełnienie płyta wiórowa otworowa (C)

Zastosowanie

Drzwi ENTER mają zastosowanie jako drzwi wewnętrzne wejściowe w budownictwie użyteczności publicznej a SOLID jako drzwi wewnętrzne wejściowe w budownictwie mieszkaniowym i użyteczności publicznej.

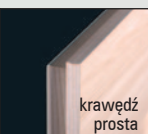

krawędź prosta

skrzydła drzwiowe wewnętrzne wejściowe

model	dekor DRE-Cell		dekor DRE-Cell	
	biały, buk, calvados, dąb, dąb złoty, jesion, olcha, orzech, orzech satyna, wenge, wiśnia ciemna		dąb bielony ryfla, dąb złoty ryfla, orzech ciemny ryfla, dąb szary ryfla***, wenge ryfla***, grafit ryfla***	
ENTER 15÷20	488 zł netto	600,24 zł brutto	514 zł netto	632,22 zł brutto
SOLID 15÷20	657 zł netto	808,11 zł brutto	685 zł netto	842,55 zł brutto

*** dekor tylko w usłojeniu poziomym

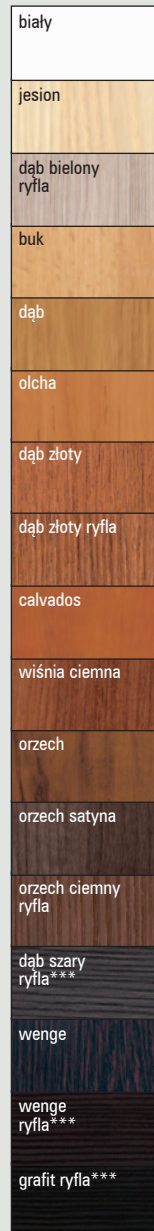

Konstrukcja

Rama skrzydła wykonana z płyty MDF dodatkowo wzmocniona dwoma płaskownikami stalowymi. Wypełnienie – płyta wiórowa otworowa. Skrzydło ma podwyższoną izolacyjność akustyczną ($R_w=27\text{dB}$) z ościeżnicą prostą ENTER/SOLID i progim stalowym. Płyta zewnętrzna HDF uszlachetniona okleiną DRE-Cell Decor. Wykończenie płaskie bądź z frezem dekoracyjnym.

* W modelach 19 i 20 okładzina sklejana jest w pasy o zmiennym usłojeniu. Nie występują w skrzydłach P.POŻ.

Zalecamy do skrzydeł kolekcji ENTER/SOLID ościeżnicę prostą ENTER/SOLID.

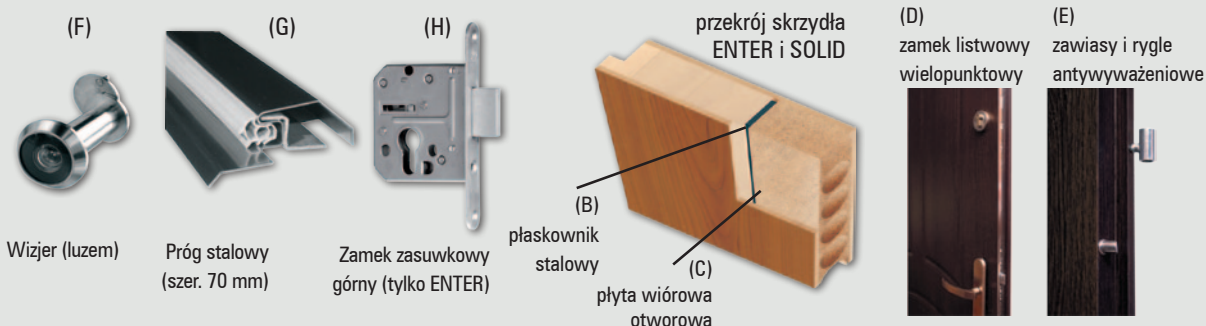



skrzydła drzwiowe wewnętrzne wewnątrzlokalowe

model	okleina naturalna	
	dąb jasny, orzech ciemny, wenge	
DOVA natura, DOVA 1-3 natura	750 zł netto	922,50 zł brutto



dąb jasny

orzech ciemny

wenge



DOVA natura



DOVA 1 natura



DOVA 2 natura



DOVA 3 natura

W standardzie

- krawędź bez przylgi
- ramiaki z płyty MDF
- okleina naturalna
- gniazda pod 3 zawiasy wpuszczane W978
- zamek magnetyczny na klucz zwykły, blokadę łazienkową, wkładkę patentową lub zamek magnetyczny oszczędnościowy
- szyba DECORMAT gr. 4 mm

Opcje bez dopłaty

- szyby MASTER CARRE, DECORMAT BRĄZ, DECORMAT GRAFIT
- otwory pod tuleje wentylacyjne

Opcje za dopłatą

- tuleje wentylacyjne:
 - stalowe..... 1 szt. 30 zł | 36,90 zł
 - tworzywowe..... 1 szt. 4 zł | 4,92 zł
- skrzydła „90” i „100”40 zł | 49,20 zł
- podcięcie wentylacyjne20 zł | 24,60 zł
- listwa przymykowa drzwi dwuskrzydłowych....28 zł | 34,44 zł
- drzwi dwuskrzydłowe cena skrzydła x 2

UWAGA: Specyfiką okleiny naturalnej jest możliwość wystąpienia różnic w usłojeniu i wybarwieniu. Różnice te nie mogą być podstawą uznania reklamacji.

UWAGA: Skrzydła zaopatrzone są w gniazda, przeznaczone do dalszego montażu zawiasów, które osadzone są w ościeżnicy.

UWAGA: Skrzydła bezprzylgowe rozwierne zaopatrzone są w gniazda, przeznaczone do dalszego montażu zawiasów, które osadzone są w ościeżnicy.

Szerokość skrzydeł: jednoskrzydłowe „60” ÷ „100”, dwuskrzydłowe „120” ÷ „180”

Informacje techniczne: ościeżnice regulowane bezprzylgowe str. 99, akcesoria: str. 104-107, skrzydła drzwiowe: str. 108-115

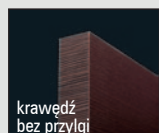

krawędź bez przylgi

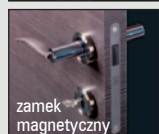

zamek magnetyczny



zawias wpuszczany



skrzydła drzwiowe wewnętrzne wewnątrzlokalowe

model	okleina naturalna	
	dąb jasny, orzech ciemny, wenge	
SCALA natura, SCALA A natura, SCALA A1-A7 natura	750 zł netto	922,50 zł brutto



dąb jasny

orzech ciemny

wenge



SCALA A natura



SCALA A1 natura



SCALA A2 natura



SCALA A3 natura

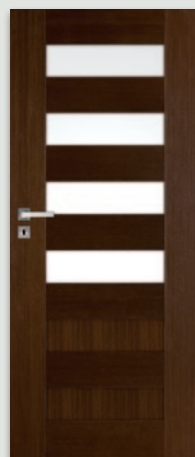

SCALA A4 natura

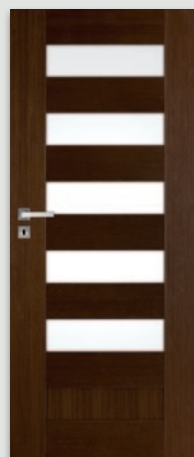

SCALA A5 natura

W standardzie

- krawędź bez przylgi
- ramiaki z płyty MDF
- okleina naturalna
- wypełnienie płyciną płaską
- gniazda pod 3 zawiasy wpuszczane W978
- zamek magnetyczny na klucz zwykły, blokadę łazienkową, wkładkę patentową lub zamek magnetyczny oszczędnościowy
- szyba DECORMAT gr. 4 mm

Opcje bez dopłaty

- szyby MASTER CARRE, DECORMAT BRĄZ, DECORMAT GRAFIT
- otwory pod tuleje wentylacyjne

Opcje za dopłatą

- tuleje wentylacyjne:
 - stalowe..... 1 szt. 30 zł | 36,90 zł
 - tworzywowe..... 1 szt. 4 zł | 4,92 zł
- skrzydła „90” i „100”40 zł | 49,20 zł
- podcięcie wentylacyjne.....20 zł | 24,60 zł
- listwa przymykowa drzwi dwuskrzydłowych....28 zł | 34,44 zł
- drzwi dwuskrzydłowe..... cena skrzydła x 2

UWAGA: Specyfiką okleiny naturalnej jest możliwość wystąpienia różnic w usłojeniu i wybarwieniu. Różnice te nie mogą być podstawą uznania reklamacji.

UWAGA: Skrzydła zaopatrzone są w gniazda, przeznaczone do dalszego montażu zawiasów, które osadzone są w ościeżnicy.

UWAGA: Klamka i szyld do oddzielnego zakupu.

UWAGA: Skrzydła bezprzylgowe rozwierne zaopatrzone są w gniazda, przeznaczone do dalszego montażu zawiasów, które osadzone są w ościeżnicy.

Szerokość skrzydeł: jednoskrzydłowe „60” ÷ „100”, dwuskrzydłowe „120” ÷ „180”
 Informacje techniczne: ościeżnice: str. 99, akcesoria: str. 104-107, skrzydła drzwiowe: str. 108-115



SCALA A6 natura

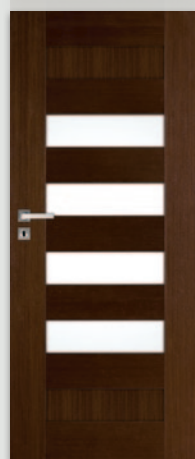

SCALA A7 natura

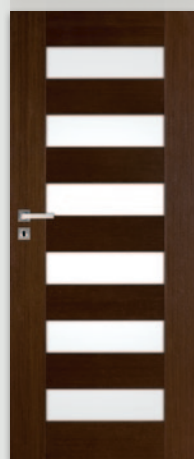

SCALA natura

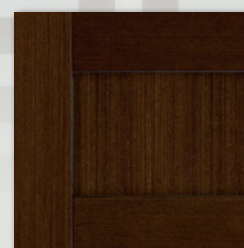

płycina SCALA A natura

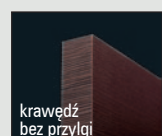

krawędź bez przylgi

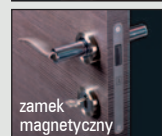

zamek magnetyczny



zawias wpuszczany

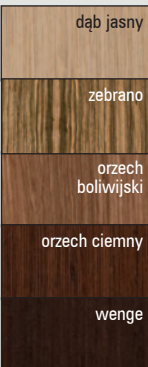

model	dekor	
	dąb jasny, orzech boliwijski, orzech ciemny, wenge, zebrano	
FANO PRO natura 10 ÷ 30s	790 zł netto	971,70 zł brutto



W standardzie

- krawędź prosta
- rama z drewna iglastego
- okleina naturalna
- wypełnienie płyta wiórowa otworowa
- głęboko profilowana płycina MDF oklejona naturalnym fornirem i zabezpieczona lakierem UV
- 2 lub 3 zawiasy (srebrne)
- zamek na klucz zwykły, blokadę łazienkową, wkładkę patentową lub zamek oszczędnościowy
- szyba ŻALUZJA gr. 4 mm
- możliwość wykonania skrzydła bezprzylgowego do systemu przesuwne

Opcje za dopłatą

- szyba dekoracyjna DECORMAT lub DECORMAT BRAZ (dotyczy skrzydła)
 - FANO PRO natura, 20, 20s20 zł | 24,60 zł
 - FANO PRO natura, 30, 30s40 zł | 49,20 zł
- szyba dekoracyjna wzór A (dotyczy skrzydła):
 - FANO PRO natura, 20, 20s120 zł | 147,60 zł
 - FANO PRO natura, 30, 30s240 zł | 295,20 zł
- skrzydła „90” i „100”40 zł | 49,20 zł
- podcięcie wentylacyjne20 zł | 24,60 zł
- kratka wentylacyjna tworzywowa20 zł | 24,60 zł
- kratka wentylacyjna aluminiowa90 zł | 110,70 zł
- drzwi dwuskrzydłowe cena skrzydła x 2

Opcje bez dopłaty

- szyby CHINCHILA lub KORA BIAŁA
- otwory pod tuleje wentylacyjne
- skrzydło bezprzylgowe do systemu przesuwne

UWAGA: Specyfiką okleiny naturalnej jest możliwość wystąpienia różnic w usłojeniu i wybarwieniu. Różnice te nie mogą być podstawą uznania reklamacji.



skrzydła drzwiowe wewnętrzne wewnątrzlokalowe

model	dekor	
	dąb jasny, orzech boliwijski, orzech ciemny, wenge, zebrano	
MODERN PRO natura 10 ÷ 50	790 zł netto	971,70 zł brutto

dąb jasny

zebrano

orzech boliwijski

orzech ciemny

wenge



MODERN PRO natura 10



MODERN PRO natura 20



MODERN PRO natura 30



MODERN PRO natura 40



MODERN PRO natura 50

W standardzie

- krawędź prosta
- rama z drewna iglastego
- okleina naturalna
- wypełnienie płyta wiórowa otworowa
- głęboko profilowana płytina MDF oklejona naturalnym fornirem i zabezpieczona lakierem UV
- 2 lub 3 zawiasy (srebrne)
- zamek na klucz zwykły, blokadę łazienkową, wkładkę patentową lub zamek oszczędnościowy
- szyba ŻALUZJA gr. 4 mm
- możliwość wykonania skrzydła bezprzylgowego do systemu przesuwne

Opcje bez dopłaty

- szyby CHINCHILA lub KORA BIAŁA
- otwory pod tuleje wentylacyjne
- skrzydło bezprzylgowe do systemu przesuwne

Opcje za dopłatą

- szyba dekoracyjna DECORMAT lub DECORMAT BRAZ (dotyczy skrzydła)

MODERN PRO natura 20	20 zł		24,60 zł
MODERN PRO natura 30	65 zł		79,95 zł
MODERN PRO natura 40	40 zł		49,20 zł
MODERN PRO natura 50	30 zł		36,90 zł
- szyba dekoracyjna wzór B (dotyczy skrzydła):

MODERN PRO natura 20	110 zł		135,30 zł
MODERN PRO natura 30	440 zł		541,20 zł
MODERN PRO natura 40	330 zł		405,90 zł
MODERN PRO natura 50	220 zł		270,60 zł
- skrzydła „90” i „100”
- podcięcie wentylacyjne
- kratka wentylacyjna tworzywowa
- kratka wentylacyjna aluminiowa
- drzwi dwuskrzydłowe

UWAGA: Specyfiką okleiny naturalnej jest możliwość wystąpienia różnic w usłojeniu i wybarwieniu. Różnice te nie mogą być podstawą uznania reklamacji.

krawędź prosta

ramka przyszybowa

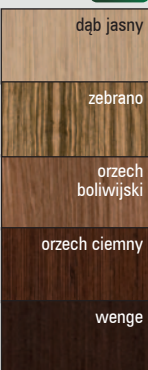

model	dekor	
	dąb jasny, orzech boliwijski, orzech ciemny, wenge, zebrano	
KANON PRO natura 10-40	790 zł netto	971,70 zł brutto



KANON PRO natura 10



KANON PRO natura 20



KANON PRO natura 30



KANON PRO natura 40

W standardzie

- krawędź prosta
- rama z drewna iglastego
- okleina naturalna
- wypełnienie płyta wiórowa otworowa
- głęboko profilowana płycina MDF oklejona naturalnym fornirem i zabezpieczona lakierem UV
- 2 lub 3 zawiasy (srebrne)
- zamek na klucz zwykły, blokadę łazienkową, wkładkę patentową lub zamek oszczędnościowy
- szyba ŻALUZJA gr. 4 mm
- możliwość wykonania skrzydła bezprzylgowego do systemu przesuwne

Opcje bez dopłaty

- szyby CHINCHILA lub KORA BIAŁA
- otwory pod tuleje wentylacyjne
- skrzydło bezprzylgowe do systemu przesuwne

Opcje za dopłatą

- szyba dekoracyjna DECORMAT lub DECORMAT BRAZ (dotyczy skrzydła)
 - KANON PRO natura 2020 zł | 24,60 zł
 - KANON PRO natura 3065 zł | 79,95 zł
 - KANON PRO natura 4040 zł | 49,20 zł
- szyba dekoracyjna wzór C (dotyczy skrzydła):
 - KANON PRO natura, 2080 zł | 98,40 zł
 - KANON PRO natura, 30240 zł | 295,20 zł
 - KANON PRO natura 40160 zł | 196,80 zł
- skrzydła „90” i „100”40 zł | 49,20 zł
- podcięcie wentylacyjne20 zł | 24,60 zł
- kratka wentylacyjna tworzywowa20 zł | 24,60 zł
- kratka wentylacyjna aluminiowa90 zł | 110,70 zł
- drzwi dwuskrzydłowe cena skrzydła x 2

UWAGA: Specyfiką okleiny naturalnej jest możliwość wystąpienia różnic w usłojeniu i wybarwieniu. Różnice te nie mogą być podstawą uznania reklamacji.



krawędź prosta

ramka przyszybowa

skrzydła drzwiowe wewnętrzne wewnątrzlokalowe

model	dekor	
	dąb jasny, orzech boliwijski, orzech ciemny, wenge, zebrano	
IDEA PRO natura 10-100	790 zł netto	971,70 zł brutto

dąb jasny

zebrano

orzech boliwijski

orzech ciemny

wenge

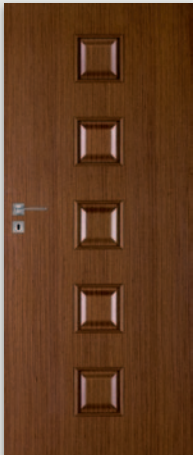

IDEA PRO natura 10



IDEA PRO natura 20



IDEA PRO natura 30



IDEA PRO natura 40

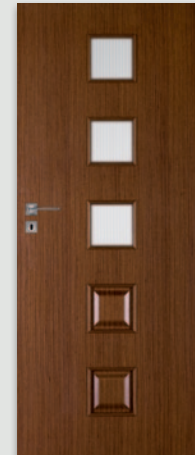

IDEA PRO natura 50

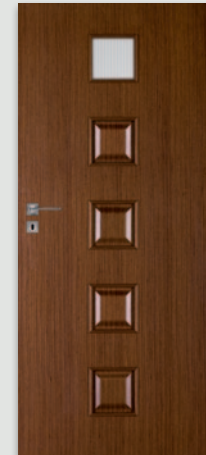

IDEA PRO natura 60

W standardzie

- krawędź prosta
- rama z drewna iglastego
- okleina naturalna
- wypełnienie płyta wiórowa otworowa
- głęboko profilowana płytka MDF oklejona naturalnym fornirem i zabezpieczona lakierem UV
- 2 lub 3 zawiasy (srebrne)
- zamek na klucz zwykły, blokadę łazienkową, wkładkę patentową lub zamek oszczędnościowy
- szyba ŻALUZJA gr. 4 mm
- możliwość wykonania skrzydła bezprzylgowego do systemu przesuwne

Opcje bez dopłaty

- szyby CHINCHILA lub KORA BIAŁA
- otwory pod tuleje wentylacyjne
- skrzydło bezprzylgowe do systemu przesuwne

Opcje za dopłatą

- szyba dekoracyjna DECORMAT lub DECORMAT BRĄZ (dotyczy skrzydła):
 IDEA PRO natura 20, 40, 50, 80.....10 zł | **12,30 zł**
 IDEA PRO natura 30, 90, 100.....20 zł | **24,60 zł**
 IDEA PRO natura 60.....5 zł | **6,15 zł**
- szyba dekoracyjna wzór D (dotyczy skrzydła):
 IDEA PRO natura 20.....90 zł | **110,70 zł**
 IDEA PRO natura 30.....225 zł | **276,75 zł**
 IDEA PRO natura 40.....180 zł | **221,40 zł**
 IDEA PRO natura 50.....135 zł | **166,05 zł**
 IDEA PRO natura 60.....45 zł | **55,35 zł**
- skrzydła „90” i „100”40 zł | **49,20 zł**



IDEA PRO natura 80



IDEA PRO natura 90



IDEA PRO natura 100

- podcięcie wentylacyjne20 zł | **24,60 zł**
- kratka wentylacyjna tworzywowa20 zł | **24,60 zł**
- kratka wentylacyjna aluminiowa90 zł | **110,70 zł**
- drzwi dwuskrzydłowe cena skrzydła x 2

UWAGA: Specyfiką okleiny naturalnej jest możliwość wystąpienia różnic w ustojeniu i wybarwieniu. Różnice te nie mogą być podstawą uznania reklamacji.

krawędź prosta

ramka przyszybowa



skrzydła drzwiowe wewnętrzne wewnątrzlokalowe

model	dekor		dekor		dekor	
	buk, brzoza, dąb, sapeli		orzech, wenge		dąb jasny, orzech ciemny, orzech boliwijski, zebrano	
ARTE natura 10-30, 70	530 zł netto	651,90 zł brutto	600 zł netto	738,00 zł brutto	700 zł netto	861,00 zł brutto
ARTE natura 40, 50, 80	490 zł netto	602,70 zł brutto	560 zł netto	688,80 zł brutto	660 zł netto	811,80 zł brutto

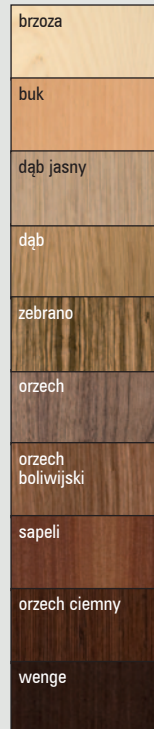

ARTE natura 10



ARTE natura 20



ARTE natura 30



ARTE natura 40



ARTE natura 50



ARTE natura 70



ARTE natura 80

W standardzie

- krawędź prosta
- rama z drewna iglastego
- wypełnienie „plaster miodu”
- okleina naturalna zabezpieczona lakierem UV
- 2 lub 3 zawiasy (srebrne)
- zamek na klucz zwykły, blokadę łazienkową, wkładkę patentową lub zamek oszczędnościowy
- szyba ŻALUZJA gr. 4 mm
- możliwość wykonania skrzydła bezprzylgowego do systemu przesuwne

Opcje bez dopłaty

- szyby CHINCHILA lub KORA BIAŁA
- otwory pod tuleje wentylacyjne
- skrzydło bezprzylgowe do systemu przesuwne

Opcje za dopłatą

- szyba dekoracyjna DECORMAT lub DECORMAT BRĄZ (dotyczy skrzydła)

ARTE natura 10-30	65 zł		79,95 zł
ARTE natura 70	40 zł		49,20 zł
ARTE natura 40, 50	20 zł		24,60 zł
ARTE natura 80	10 zł		12,30 zł
- wypełnienie:

plyta wiórowa otworowa	75 zł		92,25 zł
------------------------------	-------	--	-----------------
- skrzydła „90” i „100”
 40 zł | | | **49,20 zł** |
- podcięcie wentylacyjne
 20 zł | | | **24,60 zł** |
- kratka wentylacyjna tworzywowa
 20 zł | | | **24,60 zł** |
- kratka wentylacyjna aluminiowa
 90 zł | | | **110,70 zł** |
- drzwi dwuskrzydłowe
 cena skrzydła x 2 | | |

UWAGA: Specyfiką okleiny naturalnej jest możliwość wystąpienia różnic w usłojeniu i wybarwieniu. Różnice te nie mogą być podstawą uznania reklamacji.

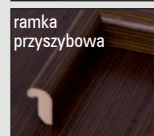
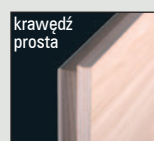



model	dekor		dekor		dekor	
	buk, brzoza, dąb, sapeli		orzech, wenge		dąb jasny, orzech ciemny, orzech boliwijski, zebrano	
STANDARD natura 10	290 zł netto	356,70 zł brutto	360 zł netto	442,80 zł brutto	460 zł netto	565,80 zł brutto
STANDARD natura 20	430 zł netto	528,90 zł brutto	500 zł netto	615,00 zł brutto	600 zł netto	738,00 zł brutto
STANDARD natura 20s, 30	450 zł netto	553,50 zł brutto	520 zł netto	639,60 zł brutto	620 zł netto	762,60 zł brutto
STANDARD natura 30s	490 zł netto	602,70 zł brutto	560 zł netto	688,80 zł brutto	660 zł netto	811,80 zł brutto



W standardzie

- krawędź prosta
- rama z drewna iglastego
- wypełnienie „plaster miodu”
- okleina naturalna zabezpieczona lakierem UV
- 2 lub 3 zawiasy (srebrne)
- zamek na klucz zwykły, blokadę łazienkową, wkładkę patentową lub zamek oszczędnościowy
- szyba ŻALUZJA gr. 4 mm
- możliwość wykonania skrzydła bezprzylgowe do systemu przesuwne

Opcje bez dopłaty

- szyby CHINCHILA lub KORA BIAŁA
- otwory pod tuleje wentylacyjne
- skrzydło bezprzylgowe do systemu przesuwne

UWAGA: Specyfiką okleiny naturalnej jest możliwość wystąpienia różnic w usłojeniu i wybarwieniu. Różnice te nie mogą być podstawą uznania reklamacji.

Opcje za dopłatą

- szyba dekoracyjna DECORMAT lub DECORMAT BRAZ (dotyczy skrzydła)
 - STANDARD natura 20, 20s, 40, 40s, BULAJ natura20 zł | 24,60 zł
 - STANDARD natura 30, 30s65 zł | 79,95 zł
 - STANDARD natura 50, 50s10 zł | 12,30 zł
- wypełnienie:
 - płyta wiórowa otworowa75 zł | 92,25 zł
- skrzydła „90” i „100”40 zł | 49,20 zł
- skrzydła „110” (tylko STANDARD natura 10).....60 zł | 73,80 zł
- podcięcie wentylacyjne20 zł | 24,60 zł
- zamek zasuwkowy górny (A) (tylko STANDARD natura 10 z płytą wiórową otworową i ościeżnicą prostą).....15 zł | 18,45 zł
- kratka wentylacyjna tworzywowa20 zł | 24,60 zł
- kratka wentylacyjna aluminiowa90 zł | 110,70 zł
- drzwi dwuskrzydłowe cena skrzydła x 2

Istnieje możliwość zakupu samego bulaja stalowego w cenie290 zł | 356,70 zł



skrzydła drzwiowe wewnętrzne wewnątrzlokalowe

model	dekor		dekor		dekor	
	buk, brzoza, dąb, sapeli		orzech, wenge		dąb jasny, orzech ciemny, orzech boliwijski, zebrano	
STANDARD 40, 40s, 50, 50s	450 zł netto	553,50 zł brutto	520 zł netto	639,60 zł brutto	620 zł netto	762,60 zł brutto
BULAJ natura	490 zł netto	602,70 zł brutto	560 zł netto	688,80 zł brutto	660 zł netto	811,80 zł brutto
BULAJ natura 10 stalowy	700 zł netto	861,00 zł brutto	770 zł netto	947,10 zł brutto	870 zł netto	1070,10 zł brutto

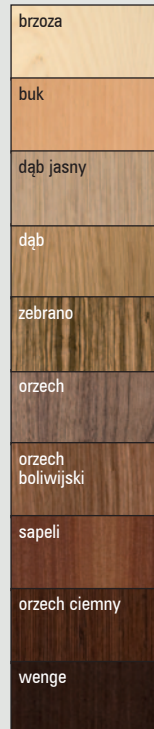

STANDARD natura 40



STANDARD natura 40s



STANDARD natura 50



STANDARD natura 50s



BULAJ natura



BULAJ natura 10 stalowy

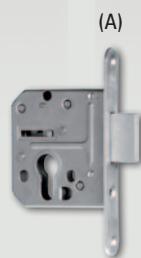

Zamek zasuwkowy górny
(tylko STANDARD natura 10
z płytą wiórową otworową
i ościeżnicą prostą)

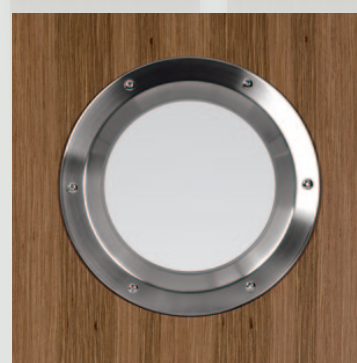

Bulaj stalowy
(szyba matowa lub przezroczysta)

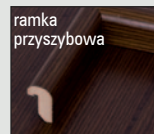
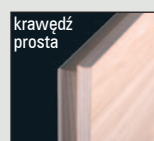



model	dekor	
	buk, brzoza, dąb, dąb jasny, orzech, orzech boliwijski, orzech ciemny, sapeli, wenge, zebrano	
GALERIA natura 02, 10, 20, 30, 40, 50	590 zł netto	725,70 zł brutto

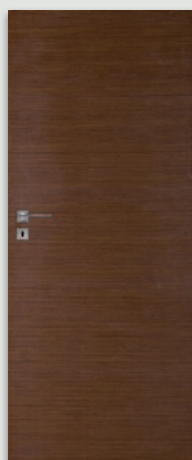

GALERIA natura 02



GALERIA natura 10

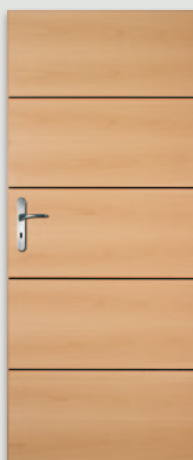

GALERIA natura 20



GALERIA natura 30



GALERIA natura 40

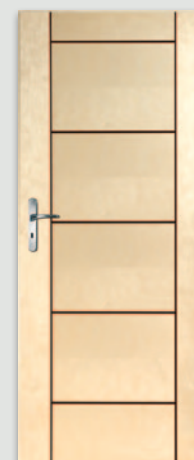

GALERIA natura 50

W standardzie

- krawędź prosta
- rama z drewna iglastego
- wypełnienie płyta wiórowa otworowa
- okleina naturalna zabezpieczona lakierem UV
- 2 lub 3 zawiasy (srebrne)
- zamek na klucz zwykły, blokadę łazienkową, wkładkę patentową lub zamek oszczędnościowy
- szyba DECORMAT gr. 4 mm (GALERIA natura 11, 12, 21, 22, 23, 51)
- możliwość wykonania skrzydła bezprzylgowego do systemu przesuwanego

Opcje bez dopłaty

- szyby ŻALUZJA lub DECORMAT BRĄZ
- otwory pod tuleje wentylacyjne
- skrzydło bezprzylgowe do systemu przesuwanego

Opcje za dopłatą

- skrzydła „90” i „100”40 zł | 49,20 zł
- podcięcie wentylacyjne20 zł | 24,60 zł
- kratka wentylacyjna tworzywowa20 zł | 24,60 zł
- kratka wentylacyjna aluminiowa90 zł | 110,70 zł
- drzwi dwuskrzydłowe cena skrzydła x 2

W galerii natura 30 i 40 istnieje możliwość modyfikacji dekorów.

Skrzydła bierne GALERIA natura 20, 21, 22, 23 wykonujemy bez poziomych pasków, w jednolitym usłojeniu.

W wersji przesuwnej drzwi dwuskrzydłowych GALERIA natura 20, 21, 22, 23, na wysokości skrzydła mogą wystąpić różnice w umiejscowieniu względem siebie poziomych pasków.

GALERIA natura 30 nie występuje w kolorach wewnętrznych wenge i dąb. Drzwi w ciemnej okleinie posiadają wąskie wstawki w kolorze brzoza. Drzwi w jasnej okleinie posiadają wąskie wstawki w kolorze wenge.

UWAGA: Specyfiką okleiny naturalnej jest możliwość wystąpienia różnic w usłojeniu i wybarwieniu. Różnice te nie mogą być podstawą uznania reklamacji.

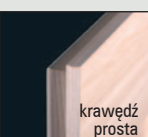

krawędź prosta

skrzydła drzwiowe wewnętrzne wewnątrzlokalowe

model	dekor	
	buk, brzoza, dąb, dąb jasny, orzech, orzech boliwijski, orzech ciemny, sapeli, wenge, zebrano	
GALERIA natura 11, 12, 21, 22, 23, 51	720 zł netto	885,60 zł brutto

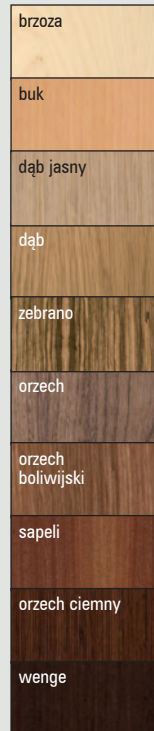

GALERIA natura 11



GALERIA natura 12



GALERIA natura 21



GALERIA natura 22



GALERIA natura 23



GALERIA natura 51

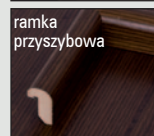
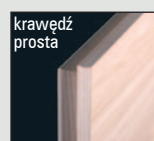



model	dekor	
	buk, brzoza, dąb, dąb jasny, orzech, orzech boliwijski, orzech ciemny, sapeli, wenge, zebrano	
GALERIA natura alu 10, 20, 30, 50, 60	690 zł netto	848,70 zł brutto



GALERIA natura ALU 10

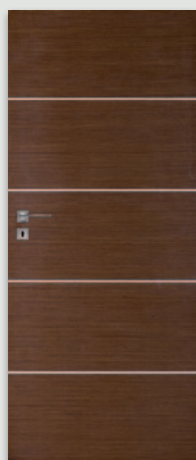

GALERIA natura ALU 20



GALERIA natura ALU 30



GALERIA natura ALU 50

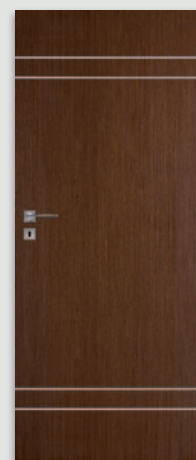

GALERIA natura ALU 60

W standardzie

- krawędź prosta
- rama z drewna iglastego
- wypełnienie płyta wiórowa otworowa
- okleina naturalna zabezpieczona lakierem UV
- wstawki aluminiowe o przekroju 8 x 2 mm
- 2 lub 3 zawiasy (srebrne)
- zamek na klucz zwykły, blokadę łazienkową, wkładkę patentową lub zamek oszczędnościowy
- szyba DECORMAT gr. 4 mm (GALERIA natura ALU 11, 12, 13, 21, 22, 23)
- możliwość wykonania skrzydła bezprzylgowego do systemu przesuwanego

Opcje bez dopłaty

- szyby ŻALUZJA lub DECORMAT BRĄZ
- otwory pod tuleje wentylacyjne
- skrzydło bezprzylgowe do systemu przesuwanego

Opcje za dopłatą

- skrzydła „90” i „100”40 zł | 49,20 zł
- podcięcie wentylacyjne20 zł | 24,60 zł
- drzwi dwuskrzydłowe cena skrzydła x 2

W Galerii Natura Alu występuje jednobarwne, jednolite usłojenie.

Skrzydła bierne Galeria Natura Alu 20, 21, 22, 23 i 60 wykonujemy bez poziomych wstawek aluminiowych, w jednolitym usłojeniu.

W wersji przesuwnej drzwi dwuskrzydłowych GALERIA Natura Alu 20, 21, 22, 23, 60, na wysokości skrzydła mogą wystąpić różnice w umiejscowieniu względem siebie poziomych wstawek aluminiowych.

UWAGA: Specyfiką okleiny naturalnej jest możliwość wystąpienia różnic w usłojeniu i wybarwieniu. Różnice te nie mogą być podstawą uznania reklamacji.

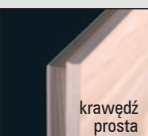

krawędź prosta

skrzydła drzwiowe wewnętrzne wewnątrzlokalowe

model	dekor	
	buk, brzoza, dąb, dąb jasny, orzech, orzech boliwijski, orzech ciemny, sapeli, wenge, zebrano	
GALERIA natura alu 11, 12, 13, 21, 22, 23	820 zł netto	1008,60 zł brutto

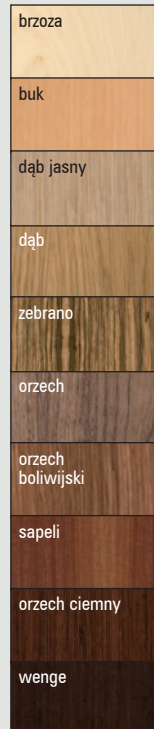

GALERIA natura ALU 11

GALERIA natura ALU 12

GALERIA natura ALU 13

GALERIA natura ALU 21

GALERIA natura ALU 22

GALERIA natura ALU 23

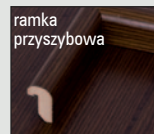
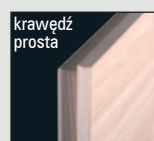



dąb jasny

orzech ciemny

wenge

model	dekor	
	dąb jasny, orzech ciemny, wenge	
GALERIA natura 02, 10, 20, 50	645 zł netto	793,35 zł brutto

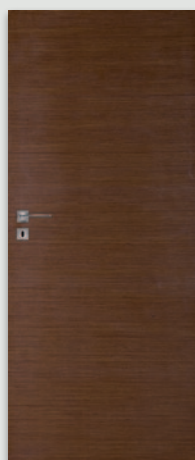

GALERIA natura 02



GALERIA natura 10



GALERIA natura 20

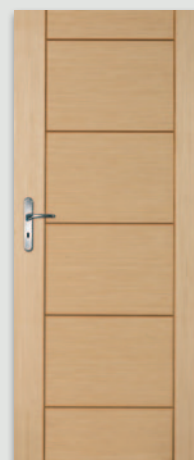

GALERIA natura 50

W standardzie

- krawędź bez przylgi
- rama z drewna iglastego
- wypełnienie płyta wiórowa otworowa
- okleina naturalna zabezpieczona lakierem UV
- gniazda pod 3 zawiasy wpuszczane W978
- zamek magnetyczny na klucz zwykły, blokadę łazienkową, wkładkę patentową lub zamek magnetyczny oszczędnościowy

Opcje bez dopłaty

- otwory pod tuleje wentylacyjne

Opcje za dopłatą

- skrzydła „90” i „100”40 zł | 49,20 zł
- podcięcie wentylacyjne20 zł | 24,60 zł
- kratka wentylacyjna tworzywowa20 zł | 24,60 zł
- kratka wentylacyjna aluminiowa90 zł | 110,70 zł
- drzwi dwuskrzydłowe cena skrzydła x 2
- listwa przymykowa
drzwi dwuskrzydłowych28 zł | 34,44 zł

Skrzydła bierne GALERIA natura 20 wykonujemy bez poziomych pasków, w jednolitym usłojeniu.

Drzwi w ciemnej okleinie posiadają wąskie wstawki w kolorze brzoza. Drzwi w jasnej okleinie posiadają wąskie wstawki w kolorze wenge.

UWAGA: Specyfiką okleiny naturalnej jest możliwość wystąpienia różnic w usłojeniu i wybarwieniu. Różnice te nie mogą być podstawą uznania reklamacji.

UWAGA: Skrzydła zaopatrzone są w gniazda, przeznaczone do dalszego montażu zawiasów, które osadzone są w ościeżnicy.

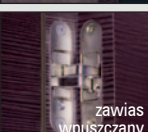
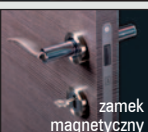
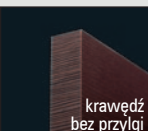

skrzydła drzwiowe wewnętrzne wewnątrzlokalowe

dąb jasny

orzech ciemny

wenge

model	dekor		dekor	
	wenge		dąb jasny, orzech ciemny	
STANDARD natura 10	415 zł netto	510,45 zł brutto	515 zł netto	633,45 zł brutto
BULAJ natura	615 zł netto	756,45 zł brutto	715 zł netto	879,45 zł brutto
BULAJ natura 10 stalowy	825 zł netto	1014,75 zł brutto	925 zł netto	1137,75 zł brutto



STANDARD natura 10

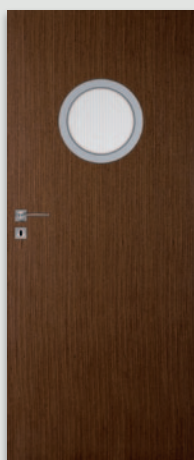

BULAJ natura

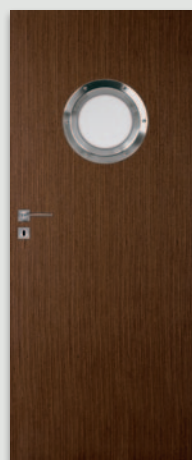

BULAJ natura 10 stalowy

W standardzie

- krawędź bez przylgi
- rama z drewna iglastego
- wypełnienie „plaster miodu”
- okleina naturalna zabezpieczona lakierem UV
- gniazda pod 3 zawiasy wpuszczane W978
- zamek magnetyczny na klucz zwykły, blokadę łazienkową, wkładkę patentową lub zamek magnetyczny oszczędnościowy
- szyba ŻALUZJA gr. 4 mm

Opcje bez dopłaty

- szyby CHINCHILA lub KORA BIAŁA
- otwory pod tuleje wentylacyjne

Opcje za dopłatą

- szyba dekoracyjna DECORMAT lub DECORMAT BRAŹ (dotyczy skrzydła)
BULAJ natura20 zł | 24,60 zł
- wypełnienie:
plyta wiórowa otworowa75 zł | 92,25 zł
- skrzydła „90” i „100”40 zł | 49,20 zł
- podcięcie wentylacyjne20 zł | 24,60 zł
- kratka wentylacyjna tworzywowa20 zł | 24,60 zł
- kratka wentylacyjna aluminiowa90 zł | 110,70 zł
- drzwi dwuskrzydłowecena skrzydła x 2
- listwa przymykowa
drzwi dwuskrzydłowych28 zł | 34,44 zł

Istnieje możliwość zakupu samego bulaja stalowego w cenie290 zł | 356,70 zł

UWAGA: Specyfiką okleiny naturalnej jest możliwość wystąpienia różnic w usłojeniu i wybarwieniu. Różnice te nie mogą być podstawą uznania reklamacji.

UWAGA: Skrzydła zaopatrzone są w gniazda, przeznaczone do dalszego montażu zawiasów, które osadzone są w ościeżnicy.



Bulaj stalowy (szyba matowa lub przezroczysta)

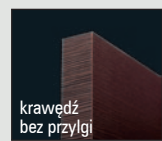

krawędź bez przylgi

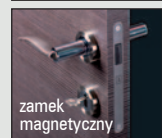

zamek magnetyczny



zawias wpuszczany



skrzydła drzwiowe wewnętrzne wewnątrzlokalowe

dąb jasny

orzech ciemny

wenge

model	dekor	
	dąb jasny, orzech ciemny, wenge	
GALERIA natura alu 10, 20, 30, 50, 60	745 zł netto	916,35 zł brutto



GALERIA natura ALU 10

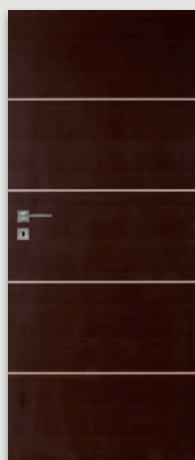

GALERIA natura ALU 20



GALERIA natura ALU 30



GALERIA natura ALU 50

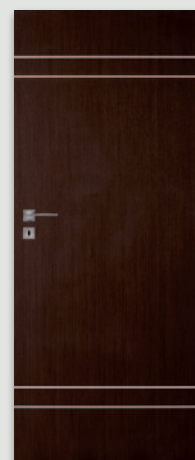

GALERIA natura ALU 60

W standardzie

- krawędź bez przylgi
- rama z drewna iglastego
- wypełnienie płyta wiórowa otworowa
- okleina naturalna zabezpieczona lakierem UV
- wstawki aluminiowe o przekroju 8 x 2 mm
- gniazda pod 3 zawiasy wpuszczane W978
- zamek magnetyczny na klucz zwykły, blokadę łazienkową, wkładkę patentową lub zamek magnetyczny oszczędnościowy

Opcje bez dopłaty

- otwory pod tuleje wentylacyjne

Opcje za dopłatą

- skrzydła „90” i „100”40 zł | 49,20 zł
- podcięcie wentylacyjne20 zł | 24,60 zł
- drzwi dwuskrzydłowe cena skrzydła x 2
- listwa przymykowa
drzwi dwuskrzydłowych28 zł | 34,44 zł

W Galerii Natura Alu występuje jednobarwne, jednolite usłojenie. Skrzydła bierne Galeria Natura Alu 20 i 60 wykonujemy bez poziomych wstawek aluminiowych, w jednolitym usłojeniu.

UWAGA: Specyfiką okleiny naturalnej jest możliwość wystąpienia różnic w usłojeniu i wybarwieniu. Różnice te nie mogą być podstawą uznania reklamacji.

UWAGA: Skrzydła zaopatrzone są w gniazda, przeznaczone do dalszego montażu zawiasów, które osadzone są w ościeżnicy.

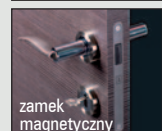
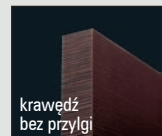



biały L
buk L
dąb L
olcha L
calvados L
orzech L

model	dekor	
	biały L, buk L, calvados L, dąb L, olcha L, orzech L	
LACK 10	113 zł netto	138,99 zł brutto
LACK 20	183 zł netto	225,09 zł brutto
LACK 20s	205 zł netto	252,15 zł brutto
LACK 30	205 zł netto	252,15 zł brutto
LACK 30s	229 zł netto	281,67 zł brutto



W standardzie

- krawędź karnies
- rama z płyty MDF
- wypełnienie „plaster miodu”
- płyta HDF lakierowana
- 2 lub 3 zawiasy (srebrne)
- zamek na klucz zwykły, blokadę łazienkową, wkładkę patentową lub zamek oszczędnościowy
- szyba KORA BIAŁA gr. 4 mm

Opcje bez dopłaty

- szyba CHINCHILA
- tuleje wentylacyjne

Opcje za dopłatą

szyba dekoracyjna DECORMAT (dotyczy skrzydła)

- LACK 20, 20s, 40, 40s20 zł | 24,60 zł
- LACK 30, 30s.....40 zł | 49,20 zł
- LACK 50, 50s.....10 zł | 12,30 zł

wypełnienie:

- płyta wiórowa otworowa
LACK 10.....75 zł | 92,25 zł
- skrzydła „90” i „100”12 zł | 14,76 zł
- zamek zasuwkowy górny (tylko LACK 10 z płytą wiórową otworową i ościeżnicą prostą).....15 zł | 18,45 zł
- kratka wentylacyjna tworzywowa20 zł | 24,60 zł
- podcięcie wentylacyjne20 zł | 24,60 zł

UWAGA: Ze względu na różną technologię wykonania:

- skrzydła LACK - płyta HDF lakierowana,
- ościeżnice, opaski, ćwierćwałki LACK - klejone folią
- krawędzie skrzydeł - obrzeża

występują różnice kolorystyczne między tymi elementami.

Opcjonalnie:



Zamek zasuwkowy górny tylko LACK 10 z płytą wiórowo-otworową i ościeżnicą prostą

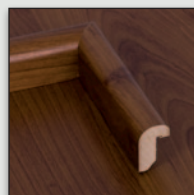

ramka przyszybowa LACK 20 i 30



ramka przyszybowa LACK 20s i 30s

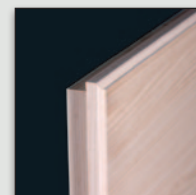

krawędź karnies

skrzydła drzwiowe wewnętrzne wewnątrzlokalowe Lack

model	dekor	
	biały L, buk L, calvados L, dąb L, olcha L, orzech L	
LACK 40-40s	233 zł netto	286,59 zł brutto
LACK 50-50s	210 zł netto	258,30 zł brutto

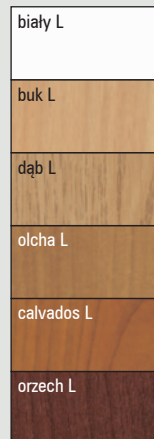

LACK 40

LACK 40s

LACK 50

LACK 50s

UWAGA: Ze względu na różną technologię wykonania:

- skrzydła LACK - płyta HDF lakierowana
- ościeżnice, opaski, ćwierćwałki LACK, listwy przyszybowe - oklejone folią
- krawędź skrzydła - obrzeże

występują różnice kolorystyczne między tymi elementami.

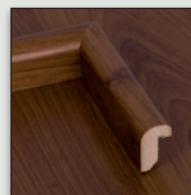

ramka przyszybowa
LACK 40, 40s, 50, 50s

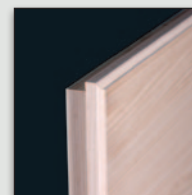

krawędź karnies



System przesuwny DRE, stosowany jest jako drzwi wewnętrzne, bezprzylgowe, jedno lub dwuskrzydłowe, w dekorach DRE-Cell, folii Finish oraz Natura przedstawionych w katalogu, z wyjątkiem kolekcji: **ENTER, ENTER natura, SOLID, VETRO, szklane GALLA, LACK, drzwi przeciwpożarowe.**

Komplet systemu przesuwnego (naściennego) zawiera:

- belkę odbojową, prowadnicę (LEON SN 150, 180, 200) z okuciami, listwę dystansową oraz maskownicę. W systemie montowanym na tunelu regulowanym w komplecie znajdują się 2 dodatkowe listwy dystansowe gr. 16 mm. W przypadku systemu z zastosowaniem zamka hakowego w belce odbojowej wyfrezowane jest gniazdo pod zaczep.
- Skrzydło drzwiowe przesuwne DRE o wymiarach:
Drzwi pojedyncze: „60”, „70”, „80”, „90”, „100”
Drzwi podwójne: „120”, „140”, „160”, „180”, „200”

Oferujemy:

NS - system montowany bezpośrednio na ścianę

NT - system montowany z użyciem tunelu regulowanego

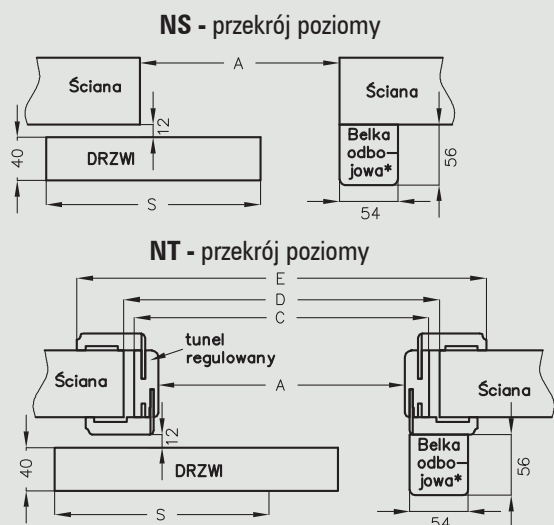

* nie występuje w systemie podwójnym

Uwaga: Tunel TOP nie jest przystosowany do zastosowania z systemem NT.

maskownica z prowadnicą

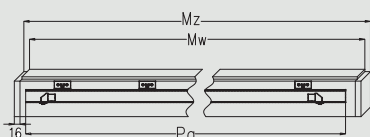

Maskownicę i prowadnicę do systemów podwójnych uzyskuje się poprzez połączenie dwóch elementów z systemu pojedynczego.



NS - przekrój pionowy

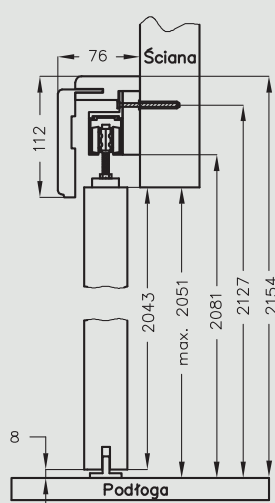

NT - przekrój pionowy

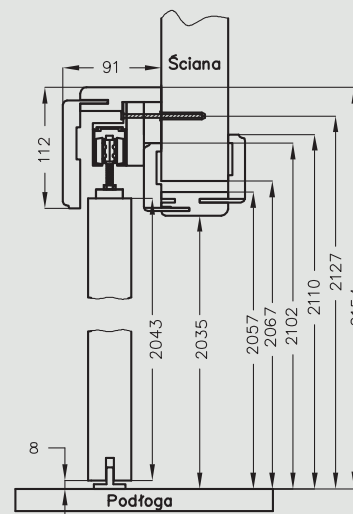

Wysokość skrzydła przesuwnego - 2043 mm
całkowita wysokość systemów przesuwnych - 2154 mm

System przesuwny pojedynczy

symbol	„60”	„70”	„80”	„90”	„100”
A	600	700	800	900	1000
C	644	744	844	944	1044
D	664	764	864	964	1064
E	750	850	950	1050	1150
S	644	744	844	944	1044

System przesuwny podwójny

symbol	„120”	„140”	„160”	„180”	„200”
A	1200	1400	1600	1800	2000
C	1244	1444	1644	1844	2044
D	1264	1464	1664	1864	2064
E	1350	1550	1750	1950	2150
S**	644	744	844	944	1044

S** szerokość jednego skrzydła

System przesuwny pojedynczy

Wymiar drzwi [mm]	Maskownica Mz	Prowadnica Mw	Pa
644, 744	1602	1570	1500
844	1902	1870	1800
944	2102	2070	2000
1044	2150	2118	2000

System przesuwny podwójny

Wymiar drzwi [mm]	Maskownica Mz	Prowadnica Mw	Pa
2 x 644	2 x 1519	2 x 1503	2 x 1500
2 x 744	2 x 1519	2 x 1503	2 x 1500
2 x 844	2 x 1819	2 x 1803	2 x 1800
2 x 944	2 x 2019	2 x 2003	2 x 2000
2 x 1044	2 x 2063	2 x 2047	2 x 2000

Ceny systemu przesuwnego

cena netto brutto

	netto	brutto
System przesuwny DRE-Cell	242 zł	297,66 zł
System przesuwny podwójny DRE-Cell	484 zł	595,32 zł
System przesuwny Natura	378 zł	464,94 zł
System przesuwny podwójny NATURA	756 zł	929,88 zł
Uchwyt okrągły 1 szt.	30 zł	36,90 zł
Uchwyt owalny 1 szt.	45 zł	55,35 zł
Zamek hakowy z dwoma uchwytami okrągłymi lub owalnymi z kluczem	130 zł	159,90 zł

Komplet uchwytów na jedno skrzydło stanowią 2 szt.



zamek hakowy z uchwytem okrągłym

zamek hakowy z uchwytem owalnym

Uwaga: W systemach przesuwnych podwójnych maskownica jest łączona na długości z dwóch elementów.

Informacje techniczne: tunel regulowany str. 102, skrzydła drzwiowe: str. 108-115



System drzwi przesuwnych chowanych w ścianie bazuje na drzwiach wewnątrzlokalowych, bezprzylgowych – jedno lub dwuskrzydłowych firmy DRE.

Konstrukcję systemu stanowi kaseta zbudowana z metalowych kształtowników, w którą chowa się skrzydło podczas czynności „otwierania drzwi”.

W chwili obecnej współpracujemy z dwiema firmami, które dostarczają gotowe rozwiązania systemów przesuwnych chowanych w ścianę przeznaczone do drzwi DRE : firmą Eclisse oraz firmą Leon.

Dobór systemu przesuwnego

Dystrybutor	 DRZWI CHOWANE W ŚCIANĘ	
Zastosowanie	Do drzwi wewnątrzlokalowych, przesuwnych jedno lub dwuskrzydłowych w dekorach DRE-Cell, folii Finish i NATURA	
Nr aprobaty technicznej	AT-15-8342/2010	AT-15-8307/2010
Skład zestawu	Kaseta „125” wraz z okuciami, elementy ościeżnicowe w dekorach DRE-Cell lub Natura - dystrybuowane przez firmę Eclisse	Kaseta „125” wraz z okuciami, elementy ościeżnicowe w dekorach DRE-Cell lub Natura - dystrybuowane przez firmę Leon
	Skrzydło drzwiowe przesuwne DRE – dystrybuowane przez firmę DRE	
Sprzedaż i kontakt	www.eclisse.pl/dre tel. (58) 531-19-95	www.dre.leon.info.pl tel. (32) 363-33-15

Dobór skrzydła przesuwnego

Dobór skrzydła przesuwnego wraz z okuciami z kolekcji DRE odbywa się analogicznie jak dla systemów przesuwnych naściennych. Przy wyborze skrzydła należy pamiętać o konieczności wyboru uchwyty typu „naparstek”, który należy dodatkowo zakupić.



złoty

złoty
satyna

chrom

chrom
satyna

Naparstek (cena za 1 szt.)..... 12 zł | **14,76 zł**



skrzydła drzwiowe wewnętrzne wewnątrzlokalowe

model	dekor DRE-Cell		dekor DRE-Cell	
	biały, buk, calvados, dąb, dąb złoty, jesion, olcha, orzech, orzech satyna, wenge, wiśnia ciemna		dąb złoty ryfla, orzech ciemny ryfla	
DOSTAWKA Standard 10	172 zł netto	211,56 zł brutto	199 zł netto	244,77 zł brutto
DOSTAWKA Standard 30, 40, 41	230 zł netto	282,90 zł brutto	260 zł netto	319,80 zł brutto

biały
jesion
buk
dąb
olcha
dąb złoty
dąb złoty ryfla
calvados
wiśnia ciemna
orzech
orzech satyna
orzech ciemny ryfla
wenge



Dostawka Standard 10
(usłojenie pionowe,
krawędź karnies)



Dostawka Standard 30
(usłojenie pionowe,
krawędź karnies)



Dostawka Standard 40
(usłojenie pionowe,
krawędź karnies)



Dostawka Standard 41
(usłojenie pionowe,
krawędź karnies)

W standardzie

- krawędź karnies
- rama z drewna iglastego
- wypełnienie „plaster miodu”
- okleina DRE-Cell
- szyby KORA BIAŁA, ŻALUZJA, CHINCHILA, DECORMAT, DECORMAT BRĄZ, DECORMAT GRAFIT
- 2 lub 3 zawiasy (srebrne)
- możliwe kombinacje skrzydeł:
„60+40”; „70+40”; „80+40”; „90+40”; „100+40”
- blacha zaczepowa oraz kantrygiel

Opcje za dopłatą

- wypełnienie z płyty wiórowej otworowej..... 37,00 zł | 45,51 zł
- ościeżnica do drzwi z dostawką..... +30%

Drzwi wewnątrzlokalowe jednoskrzydłowe przylgowe można zestawić w parze z dostawką o szerokości „40”. Dostawka to przylgowe skrzydło bierne o grubości 40 mm, bez lub z przeszkleniem, w jednolitym usłojeniu.

Dostawka Standard 10 może być zastosowana do wszystkich kolekcji w okleinie DRE-Cell z krawędzią karnies.

Dostawka Standard 30 jest przystosowana do modeli ARTE 10-30 i STANDARD 30 w okleinie DRE-Cell z krawędzią karnies.

Dostawka Standard 40 jest przystosowana do modeli ARTE 40, 50, 70; STANDARD 40, KANON 30, kolekcji DECO w okleinie DRE-Cell z krawędzią karnies.

Dostawka Standard 41 jest przystosowana do modeli MODERN 30, IDEA 30, PLUS 30 w okleinie DRE-Cell z krawędzią karnies.

Szerokość dostawek: „40”

Informacje techniczne: ościeżnice str. 96-104, skrzydła drzwiowe: str. 108-115

skrzydła drzwiowe wewnętrzne wewnqtrzlokalowe



biały
biała mat
jesion
dąb bielony ryfla
dąb złoty ryfla
calvados
wiśnia ciemna
orzech
orzech satyna
orzech ciemny ryfla
dąb szary ryfla***
wenge ryfla***
grafit ryfla***

model	dekor DRE-Cell		dekor DRE-Cell	
	biały, jesion, calvados, wiśnia ciemna, orzech, orzech satyna		biała mat, wenge ryfla***, dąb złoty ryfla, orzech ciemny ryfla, dąb szary ryfla***, dąb bielony ryfla, grafit ryfla***	
DOSTAWKA Standard TOP 10	172 zł netto	211,56 zł brutto	199 zł netto	244,77 zł brutto
DOSTAWKA Standard TOP 40, 41	230 zł netto	282,90 zł brutto	260 zł netto	319,80 zł brutto

*** dekory w dostawkach „40” tylko w usłojeniu poziomym

model	dekor Finish		laminat CPL	
	wiąz, heban, orzech amerykański		akacja, kasztan, miodowy dąb	
DOSTAWKA Standard TOP 10	190 zł netto	233,70 zł brutto	229 zł netto	281,67 zł brutto



Dostawka Standard TOP 10 (krawędź prosta) DRE-Cell folia Finish laminat CPL
 Dostawka Standard TOP 40 (krawędź prosta) DRE-Cell
 Dostawka Standard TOP 41 (krawędź prosta) DRE-Cell

W standardzie

- krawędź prosta
- rama z drewna iglastego
- wypełnienie „plaster miodu”
- okleina DRE-Cell
- szyby KORA BIAŁA, ŻALUZJA, CHINCHILA, DECORMAT, DECORMAT BRĄZ, DECORMAT GRAFIT
- 2 lub 3 zawiasy (srebrne)
- możliwe kombinacje skrzydeł: „60+40”; „70+40”; „80+40”; „90+40”; „100+40”
- blacha zaczepowa oraz kantrygiel

Opcje za dopłatą

- wypełnienie z płyty wiórowej otworowej..... 37,00 zł | 45,51 zł
- ościeżnica do drzwi z dostawką..... +30%

Drzwi wewnqtrzlokalowe jednoskrzydłowe przylgowe można zestawić w parze z dostawką o szerokości „40”. Dostawka to przylgowe skrzydło bierne o grubości 40 mm, bez lub z przeszkleniem, w jednolitym usłojeniu.

Dostawka Standard TOP 10 może być zastosowana do wszystkich kolekcji w okleinie DRE – Cell, folii Finish, laminacie CPL z krawędzią prostą, poza drzwiami ramowymi oraz ENTER/SOLID i P.POŻ.

Dostawka Standard TOP 40 jest przystosowana do modelu KANON TOP 30 w okleinie DRE – Cell z krawędzią prostą.

Dostawka Standard TOP 41 jest przystosowana do modeli MODERN TOP 30, IDEA TOP 30, PLUS TOP 30 w okleinie DRE – Cell z krawędzią prostą.

Szerokość dostawek: „40”
 Informacje techniczne: ościeżnice str. 96-104, skrzydła drzwiowe: str. 108-115

skrzydła drzwiowe wewnętrzne wewnątrzlokalowe

model	dekor		dekor		dekor	
	buk, brzoza, dąb, sapeli		orzech, wenge		dąb jasny, orzech ciemny, orzech boliwijski, zebrano	
DOSTAWKA Standard Natura 10	290 zł netto	356,70 zł brutto	360 zł netto	442,80 zł brutto	460 zł netto	565,80 zł brutto
DOSTAWKA Galeria Natura 02	290 zł netto	356,70 zł brutto	360 zł netto	442,80 zł brutto	460 zł netto	565,80 zł brutto
DOSTAWKA Standard Natura 30, 40, 41	420 zł netto	516,60 zł brutto	490 zł netto	602,70 zł brutto	590 zł netto	725,70 zł brutto

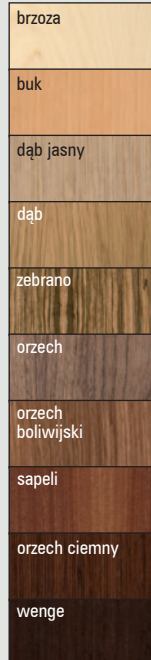

Dostawka Standard Natura 10
(usłojenie pionowe, krawędź prosta)

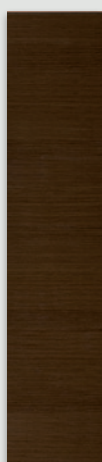

Dostawka Galeria Natura 02
(usłojenie poziome, krawędź prosta)



Dostawka Standard Natura 30
(usłojenie pionowe, krawędź prosta)



Dostawka Standard Natura 40
(usłojenie pionowe, krawędź prosta)



Dostawka Standard Natura 41
(usłojenie pionowe, krawędź prosta)

W standardzie

- krawędź prosta
- rama z drewna iglastego
- wypełnienie „plaster miodu”
- okleina naturalna
- szyby KORA BIAŁA, ŻALUZJA, CHINCHILA, DECORMAT, DECORMAT BRĄZ
- 2 lub 3 zawiasy (srebrne)
- możliwe kombinacje skrzydeł: „60+40”; „70+40”; „80+40”; „90+40”; „100+40”
- blacha zaczepowa oraz kantrygiel

Opcje za dopłatą

- wypełnienie z płyty wiórowej otworowej..... 37,00 zł | 45,51 zł
- ościeżnica do drzwi z dostawką..... +30%

Drzwi wewnątrzlokalowe jednoskrzydłowe przylgowe można zestawić w parze z dostawką o szerokości „40”. Dostawka to przylgowe skrzydło bierne o grubości 40 mm, bez lub z przeszkleniem, w jednolitym usłojeniu.

Dostawka Standard Natura 10 może być zastosowana do wszystkich kolekcji w okleinie naturalnej z krawędzią prostą, oprócz ENTER natura i PPOŻ.

Dostawka Galeria Natura 02 może być zastosowana do kolekcji Galeria Natura 02, 20, 21, 22, 23 i Galeria Natura ALU 20,21,22,23.

Dostawka Standard Natura 30 jest przystosowana do modeli ARTE natura 10-30, STANDARD natura 30 z krawędzią prostą.

Dostawka Standard Natura 40 jest przystosowana do modeli ARTE natura 40, 50, 70, STANDRD natura 40, KANON PRO natura 30 z krawędzią prostą.

Dostawka Standard Natura 41 jest przystosowana do modeli MODERN PRO natura 30, IDEA PRO natura 30 z krawędzią prostą.

Szerokość dostawek: „40”

Informacje techniczne: ościeżnice str. 96-104, skrzydła drzwiowe: str. 108-115



model	dekor		dekor		dekor	
	buk, brzoza, dąb, sapeli		orzech, wenge		dąb jasny, orzech boliwijski, orzech ciemny, zebrano	
ENTER natura 0	490 zł netto	602,70 zł brutto	560 zł netto	688,80 zł brutto	660 zł netto	811,80 zł brutto

W standardzie

- krawędź prosta
- 3 zawiasy (srebrne)
- zamek dolny na wkładkę patentową
- zamek górny zasuwkowy na wkładkę patentową (F)
- 2 płaskowniki stalowe (B)
- wypełnienie płytą wiórowo otworową (C)

Zastosowanie

Drzwi ENTER natura mają zastosowanie jako drzwi wewnętrzne wejściowe w budownictwie użyteczności publicznej.

UWAGA: Specyfiką okleiny naturalnej jest możliwość wystąpienia różnic w usłojeniu i wybarwieniu. Różnice te nie mogą być podstawą uznania reklamacji.

Opcje za dopłatą

- Wizjer (D) – dołączony luzem12 zł | **14,76 zł**
- próg ze stali nierdzewnej (E)
– szer. 70 mm65 zł | **79,95 zł**
- rezygnacja z drugiego zamka-5 zł | **-6,15 zł**



Wizjer (luzem)

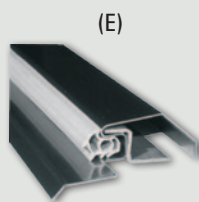

Próg stalowy
(szer. 70 mm)



Zamek zasuwkowy
górny



ENTER natura 0

Konstrukcja

Rama skrzydła wykonana z płyty MDF (A) dodatkowo wzmocniona dwoma płaskownikami stalowymi (B). Wypełnienie – płyta wiórowa otworowa (C). Skrzydło ma podwyższoną izolacyjność akustyczną (Rw=27dB) z ościeżnicą prostą SOFT natura i progim stalowym. Płyta zewnętrzna HDF uszlachetniona okleiną naturalną zabezpieczoną lakierem UV.

Zalecamy do skrzydeł kolekcji ENTER natura ościeżnicę prostą SOFT natura ENTER.

przekrój skrzydła
ENTER natura

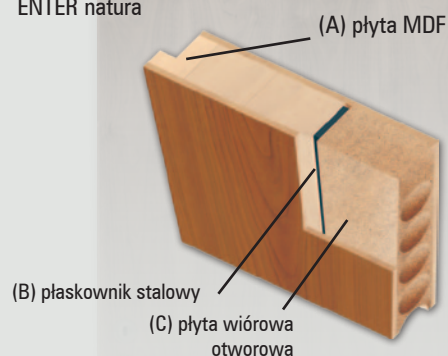



drzwi p.poż.

DRE

skrzydła drzwiowe wewnętrzne wejściowe

model	dekor DRE-Cell		dekor DRE-Cell, folia Finish lub laminat CPL		dekor DRE-Cell	
	biały, buk, calvados, dąb, dąb złoty, jesion, olcha, orzech, orzech satyna, wenge, wiśnia ciemna		biała mat, wiąz, heban, orzech amerykański, akacja, kasztan, miodowy dąb		dąb bielony ryfla, dąb złoty ryfla, orzech ciemny ryfla, dąb szary ryfla***, wenge ryfla***, grafit ryfla***	
PP ENTER 0	1150 zł netto	1414,50 zł brutto	1150 zł netto	1414,50 zł brutto	1150 zł netto	1414,50 zł brutto
PP ENTER 1 ÷ 18	1370 zł netto	1685,10 zł brutto	-	-	1450 zł netto	1783,50 zł brutto

*** dekor tylko w usłojeniu poziomym

model	dekor natura	
	buk, brzoza, dąb, dąb jasny, orzech, orzech boliwijski, orzech ciemny, sapeli, wenge, zebrano	
GALERIA natura 10, 20, 30, 40, 50	1500 zł netto	1845,00 zł brutto
ENTER natura 0	1370 zł netto	1685,10 zł brutto

W standardzie

- krawędź prosta
- rama z klejonej dębowej dodatkowo wzmocniona płaskownikami stalowymi
- wypełnienie materiałem trudnopalnym
- okleina DRE-cell Dekor, folia Finish, laminat CPL lub okleina naturalna
- zamek na wkładkę patentową
- uszczelki przylgowe, pęczniące
- próg opadający
- ościeżnica prosta przeciwpożarowa MDF szer. 100 mm

Opcje za dopłatą

- samozamykacz (A)190 zł | 233,70 zł



samozamykacz (A)

Zastosowanie

Drzwi przeciwpożarowe mają zastosowanie jako drzwi wewnętrzne wejściowe w budownictwie mieszkaniowym, użyteczności publicznej oraz zamieszkania zbiorowego.

W celu spełnienia warunków APROBATY TECHNICZNEJ do drzwi o odporności ogniowej EI 30 minut – należy zastosować samozamykacz.

Drzwi przeciwpożarowe w okleinie DRE-Cell Decor są dostępne jako skrzydła płaskie lub z frezem dekoracyjnym zaprezentowanym w kolekcji ENTER/SOLID, skrzydła płaskie ENTER 0 w folii Finish, laminacie CPL oraz pełne w okleinie naturalnej.

Drzwi sprzedawane są wyłącznie w komplecie z ościeżnicą prostą przeciwpożarową MDF szer. 100 mm. Zaleca się montowanie ościeżnicy prostej drzwi przeciwpożarowych przy użyciu stalowych kołków rozporowych.

Wskaźnik izolacyjności akustycznej $R_w = 31$ dB

Szerokość skrzydeł: jednoskrzydłowe „80” ÷ „100”

Informacje techniczne: ościeżnice str. 100, skrzydła drzwiowe: str. 108-115



biały

biała mat

jesion

dąb bielony ryfla

buk

dąb

olcha

dąb złoty

dąb złoty ryfla

calvados

wiśnia ciemna

orzech

orzech satyna

orzech ciemny ryfla

dąb szary ryfla***

wenge

wenge ryfla***

grafit ryfla ***



brzoza

buk

dąb jasny

dąb

zebrano

orzech

orzech boliwijski

sapeli

orzech ciemny

wenge

orzech ciemny

wenge



wiąz

orzech amerykański

heban



akacja

miodowy dąb

kastan

skrzydła drzwiowe wewnętrzne wejściowe przeciwpożarowe systemu HALSPAN



biały
biała mat
jesion
dąb bielony ryfla
buk
dąb
olcha
dąb złoty
dąb złoty ryfla
calvados
wiśnia ciemna
orzech
orzech satyna
orzech ciemny ryfla
dąb szary ryfla***
wenge
wenge ryfla***
grafit ryfla***



akacja
miodowy dąb
kasztan

model	EI30			
	szerokość „80” - „90”		szerokość „100” - „110”	
OLIMP 10	989 zł netto	1216,47 zł brutto	1268 zł netto	1559,64 zł brutto
OLIMP 20	1834 zł netto	2255,82 zł brutto	2273 zł netto	2795,79 zł brutto
OLIMP 30	2234 zł netto	2747,82 zł brutto	2783 zł netto	3423,09 zł brutto
OLIMP 40	2134 zł netto	2624,82 zł brutto	2423 zł netto	2980,29 zł brutto

model	EI60			
	szerokość „80” - „90”		szerokość „100” - „110”	
OLIMP 10	1234 zł netto	1517,82 zł brutto	1543 zł netto	1897,89 zł brutto
OLIMP 20	2134 zł netto	2624,82 zł brutto	2593 zł netto	3189,39 zł brutto
OLIMP 30	2734 zł netto	3362,82 zł brutto	3303 zł netto	4062,69 zł brutto
OLIMP 40	2634 zł netto	3239,82 zł brutto	2953 zł netto	3632,19 zł brutto



OLIMP 10



OLIMP 20



OLIMP 30

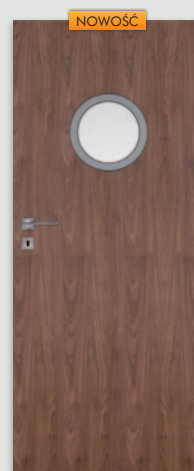

OLIMP 40

W standardzie

Skrzydło:

- płyta wiórowa Halspan 44 mm w EI30 lub 54 mm w EI60
- doklejone listwy z klejonki iglastej
- krawędź prosta
- okleina DRE-Cell Decor lub laminat CPL
- zamek na wkładkę patentową
- uszczelki pęczniące - dymoszczelne
- szyba ogniodoporna przeźroczysta (zmienna szerokość zależna od rozmiaru skrzydła)
- próg opadający
- 4 zawiasy

Opcje za dopłatą

- wizjer55 zł | 67,65 zł
- samozamykacz (A)190 zł | 233,70 zł
- kratka wentylacyjna p.poż850 zł | 1045,50 zł
- dopłata do skrzydła biernego210 zł | 258,30 zł

Zastosowanie

Drzwi przeciwpożarowe mają zastosowanie jako drzwi wewnętrzne wejściowe w budownictwie mieszkaniowym, użyteczności publicznej oraz budynkach zamieszkania zbiorowego.

W celu spełnienia warunków APROBATY TECHNICZNEJ do drzwi o odporności ogniowej EI 30 i EI60 – należy zastosować samozamykacz. Drzwi sprzedawane są wyłącznie w komplecie z ościeżnicą metalową przeciwpożarową.



Wskaźnik izolacyjności akustycznej drzwi jednoskrzydłowych $R_w = 32$ dB
Wskaźnik izolacyjności akustycznej drzwi dwuskrzydłowych $R_w = 27$ dB

*** dekor tylko w ułożeniu poziomym

Szerokość skrzydeł: jednoskrzydłowe „80” - „110”, dwuskrzydłowe „160” - „220”
Informacje techniczne: ościeżnice str. 91, skrzydła drzwiowe: str. 108-115

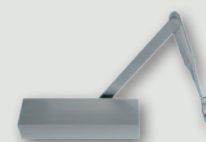

samozamykacz (A)



kratka wentylacyjna p.poż.

Konstrukcja

Ościeznica metalowa wykonana z blachy ze stali węglowej konstrukcyjnej o grubości co najmniej 1,5 mm, konstrukcja spawana, malowana na kolor brąz.

Zastosowanie

Ościeznica ma zastosowanie do drzwi wewnętrznych wejściowych przeciwpożarowych OLIMP EI30 i EI60.

W standardzie

- 4 zawiasy
- uszczelka o podwyższonych właściwościach ogniochronnych

Ceny ościeznic metalowych EI30 i EI60

szerokość drzwi	Cena	
	netto	brutto
„80” - „90”	466 zł	573,18 zł
„100” - „110”	487 zł	599,01 zł
„160” - „180”	733 zł	901,59 zł
„190” - „200”	773 zł	950,79 zł
„210” - „220”	812 zł	998,76 zł

Przekrój pionowy drzwi p.poż.

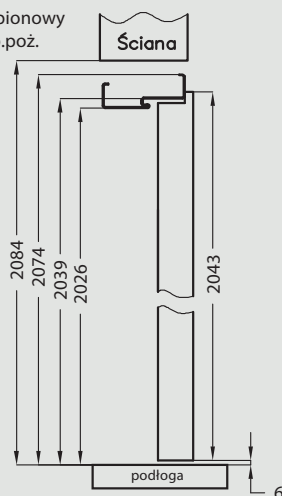

wymagana wysokość otworu w murze 2084 mm

Przekrój ościeznicy metalowej p.poż. do skrzydeł Olimp

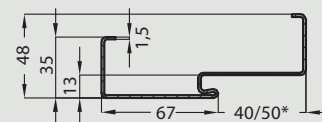

* dla EI-30 - wrąb 40 mm
dla EI-60 - wrąb 50 mm

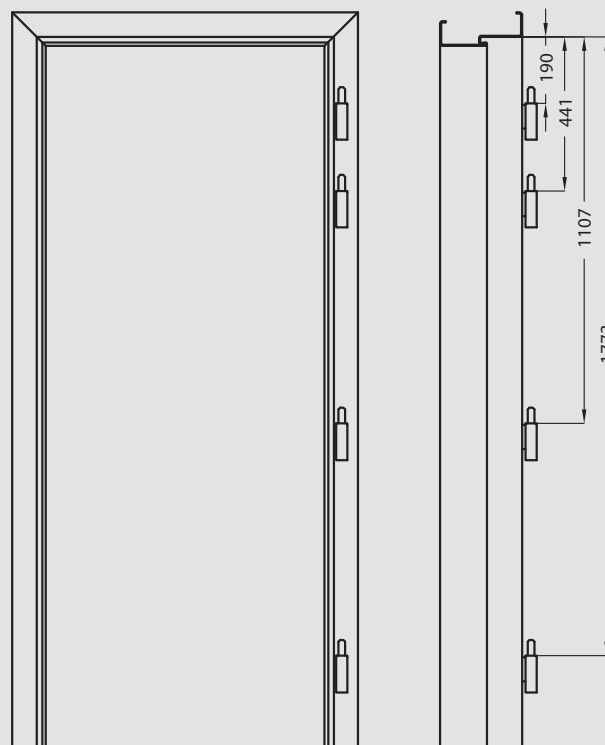

Dotyczy drzwi pojedynczych

	A	B	C	D
„80”	800	826	896	916
„90”	900	926	996	1016
„100”	1000	1026	1096	1116
„110”	1100	1126	1196	1216

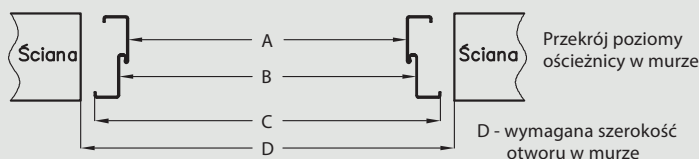

Wykonanie zgodne z Aprobataą Techniczną ITB AT-15-7506/2010

Dotyczy drzwi podwójnych

	A	B	C	D
„160”	1635	1661	1731	1751
„170”	1735	1761	1831	1851
„180”	1835	1861	1931	1951
„190”	1935	1961	2031	2051
„200”	2035	2061	2131	2151
„210”	2135	2161	2231	2251
„220”	2235	2261	2331	2351

$$\text{cena drzwi jednoskrzydłowych} = \text{cena skrzydła czynnego} + \text{cena ościeznicy metalowej p.poż.}$$

$$\text{cena drzwi dwuskrzydłowych} = \text{cena skrzydła czynnego} + \text{cena skrzydła biernego (skrzydło czynne + dopłata)} + \text{cena ościeznicy metalowej p.poż.}$$

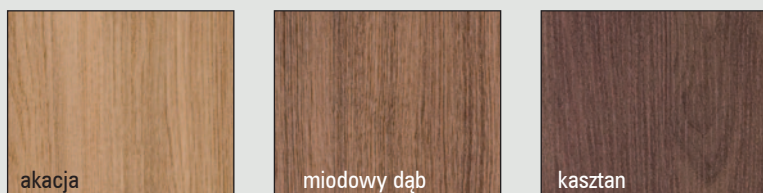
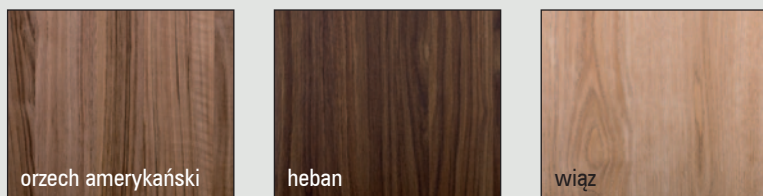

* tylko ościeżnice (poza regulowaną bezprzylgową), tunele, opaski, ćwierćwałki
 *** Dekory tylko w usłojeniu poziomym.

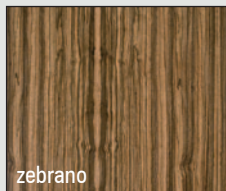
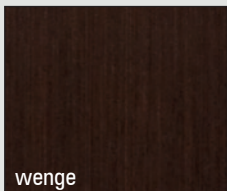
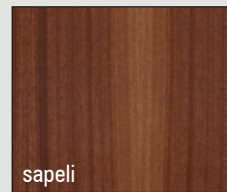
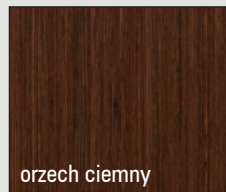
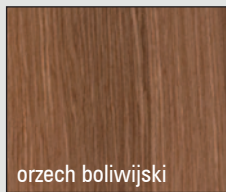
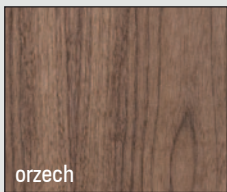
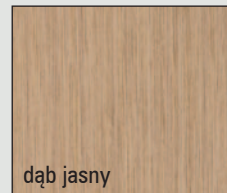
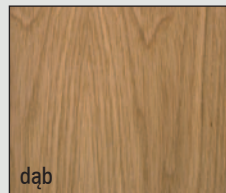
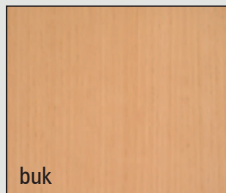
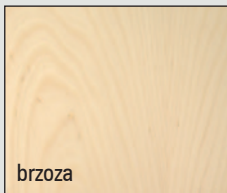

UWAGA: Specyfiką okleiny naturalnej jest możliwość wystąpienia różnic w usłojeniu i wybarwieniu. Różnice te nie mogą być podstawą uznania reklamacji.

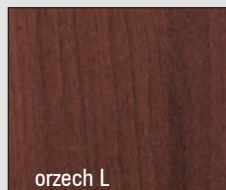
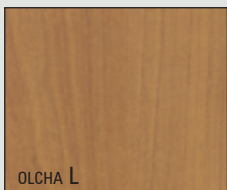
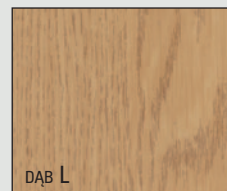
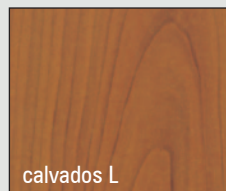
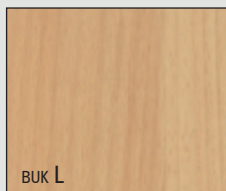

UWAGA: Ze względu na różną technologię wykonania:

- skrzydła LACK - płyta HDF lakierowana
- ościeżnice, opaski, ćwierćwałki LACK, listwy przyszybowe - oklejone folią
- krawędź skrzydła - obrzeże

występują różnice kolorystyczne między tymi elementami.

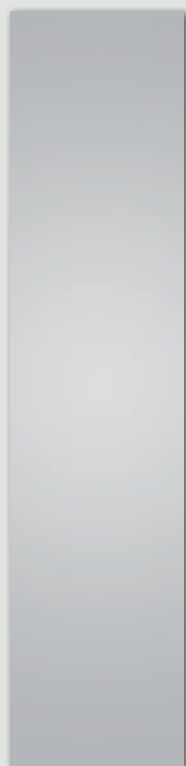

wzór 1 VETRO
decormat

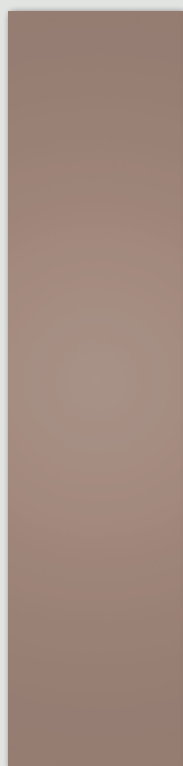

wzór 1 VETRO
decormat brąz

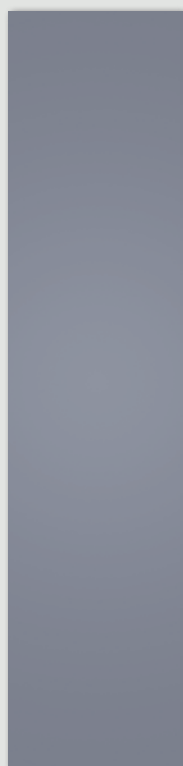

wzór 1 VETRO
decormat grafit



wzór 2 VETRO

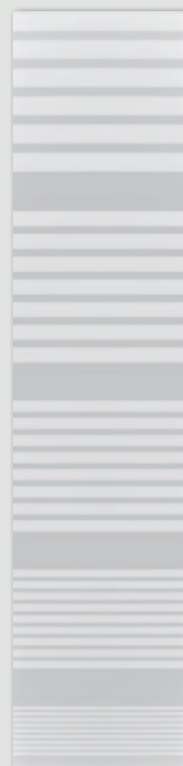

wzór 3 VETRO



wzór 4 VETRO

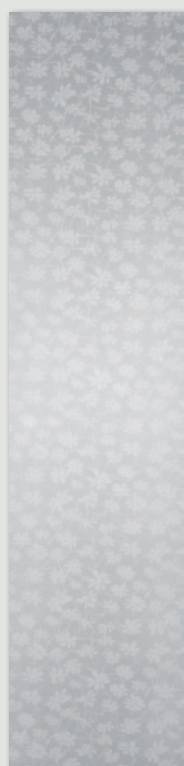

wzór 5 VETRO

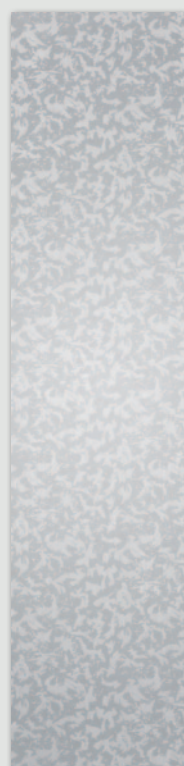

wzór 8 VETRO

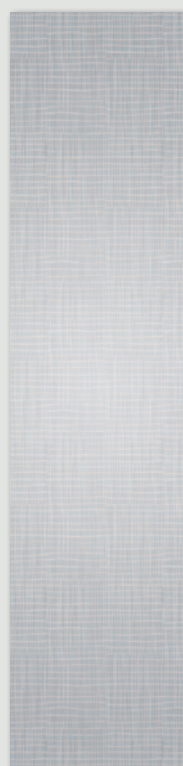

wzór 9 VETRO

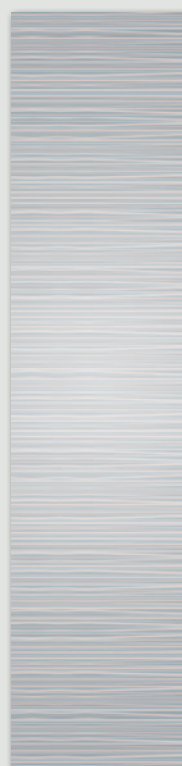

wzór 10 VETRO

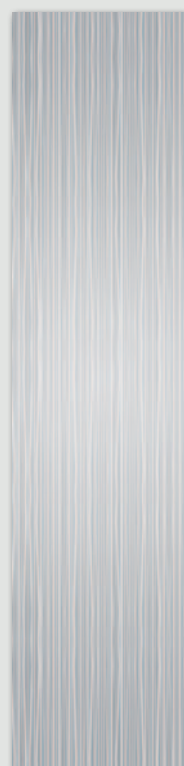

wzór 11 VETRO



decormat



decormat grafit



decormat brąz



wzór A – FANO natura
wzór 1 – FANO DRE-Cell



żaluzja



chinchila



kora biała

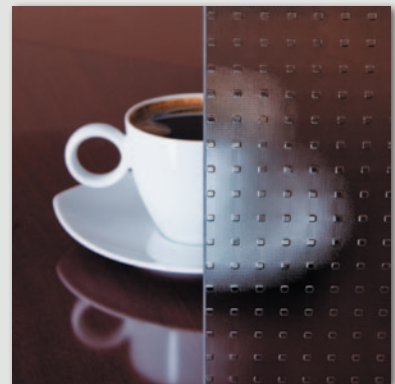

master carre



wzór B - kolekcja MODERN natura
wzór 2 - kolekcja MODERN DRE-Cell i Cell-TOP

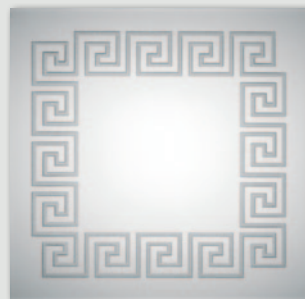

wzór C - KANON natura
wzór 3 - KANON DRE-Cell i Cell-TOP



wzór D - IDEA natura
wzór 4 - IDEA DRE-Cell i Cell-TOP

Ceny

Ceny i dostępność szyb podane są na stronach ze skrzydłami drzwiowymi. Szyby w drzwiach naszych kolekcji posiadają awers i rewers. UWAGA! Szyby dekoracyjne zastosowane przy kolekcjach DRE-Cell i Cell-TOP różnią się technologią wykonania od szyb z kolekcji Natura. Szyby kolekcji oklein naturalnych (wzór A, B, C, D) są wykonane technologią głębokiego piaskowania, a szyby kolekcji DRE-Cell i Cell-TOP (wzór 1, 2, 3, 4) są wykonane w technologii sitodruku.

Konstrukcja

Ościeznica regulowana jest wykonana z wysokogatunkowej płyty drewnopochodnej MDF. Od strony ekspozycyjnej pokryta jest w całości drewnopodobną folią dekoracyjną DRE-Cell Decor, folią Finish, okleiną LACK-Decor lub okleiną naturalną. Jej konstrukcja pozwala na zastosowanie do ścian o grubości od 75 - 320 mm oraz na regulację +20 mm.

Zastosowanie

Ościeznica regulowana ma zastosowanie do:

- drzwi wewnątrzlokalowych przylgowych (do wszystkich kolekcji ramowych oraz płytowych o szerokości „90” i szerszych, ościeznica powinna posiadać 3 zawiasy \varnothing 13,5 mm).
- drzwi wejściowych ENTER (zawiera 3 zawiasy \varnothing 13,5 mm)
- drzwi szklanych GALLA („ORC” wyposażona w 2 zawiasy \varnothing 15 mm, specjalny zaczep i uszczelkę).

Zawartość kompletu

Belka główna (element poziomy i dwa pionowe wraz z elementami maskującymi), uszczelka drzwiowa, zestaw zawiasów, komplet elementów przeznaczonych do montażu ościeznicy wg dołączonej instrukcji. Ościeżnice pakowane są w opakowania kartonowe.

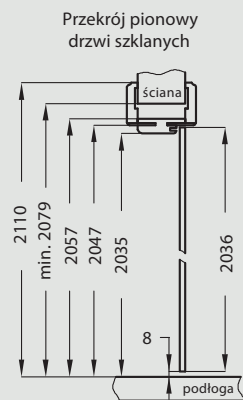
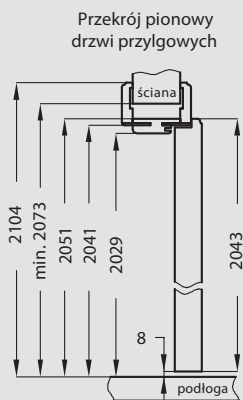
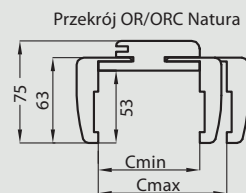
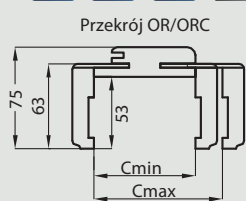

wymagana wysokość otworu w murze 2073 mm (2079 mm dla drzwi szklanych)



Przekrój ościeznicy regulowanej

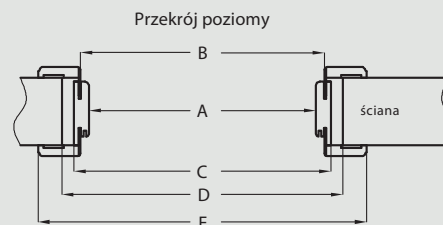
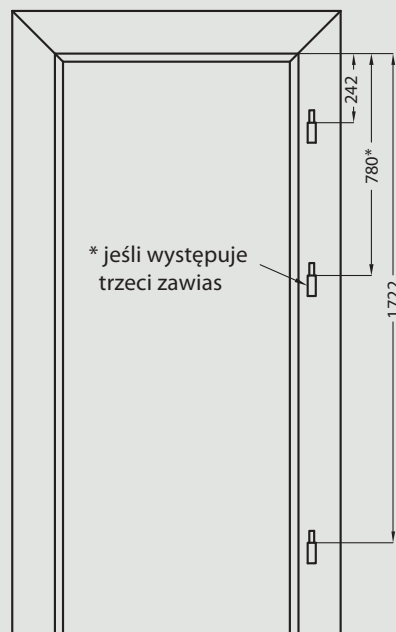

D - wymagana szerokość otworu w murze

do drzwi jednoskrzydłowych

	A	B	C	D	E
60	600	624	644	680	750
70	700	724	744	780	850
80	800	824	844	880	950
90	900	924	944	980	1050
100	1000	1024	1044	1080	1150
110	1100	1124	1144	1180	1250

wymiary [mm] zgodne z Polską Normą

do drzwi dwuskrzydłowych

	A	B	C	D	E
100d	1035	1059	1079	1115	1185
110d	1135	1159	1179	1215	1285
120	1235	1259	1279	1315	1385
130	1335	1359	1379	1415	1485
140	1435	1459	1479	1515	1585
150	1535	1559	1579	1615	1685
160	1635	1659	1679	1715	1785
170	1735	1759	1779	1815	1885
180	1835	1859	1879	1915	1985
190	1935	1959	1979	2015	2085
200	2035	2059	2079	2115	2185

wymiary [mm] zgodne z Polską Normą

Ceny ościeżnic regulowanych

Grubość muru	P LACK	P CELL, T CELL, R CELL, W CELL				buk, brzoza, dąb, sapeli		dąb jasny, orzech, orzech boliwijski, orzech ciemny, wenge, zebrano	
		T FINISH, R FINISH, W FINISH, S SZKLANE	T FINISH, R FINISH, W FINISH, S SZKLANE	P NATURA, S SZKLANE	P NATURA, S SZKLANE	P NATURA, S SZKLANE	P NATURA, S SZKLANE		
Cmin	Cmax	netto	brutto	netto	brutto	netto	brutto	netto	brutto
75	95	171 zł	210,33 zł	208 zł	255,84 zł	326 zł	400,98 zł	357 zł	439,11 zł
95	115	179 zł	220,17 zł	217 zł	266,91 zł	336 zł	413,28 zł	368 zł	452,64 zł
120	140	185 zł	227,55 zł	226 zł	277,98 zł	347 zł	426,81 zł	378 zł	464,94 zł
140	160	191 zł	234,93 zł	235 zł	289,05 zł	362 zł	445,26 zł	394 zł	484,62 zł
160	180	197 zł	242,31 zł	244 zł	300,12 zł	378 zł	464,94 zł	411 zł	505,53 zł
180	200	205 zł	252,15 zł	253 zł	311,19 zł	394 zł	484,62 zł	428 zł	526,44 zł
200	220	211 zł	259,53 zł	263 zł	323,49 zł	410 zł	504,30 zł	445 zł	547,35 zł
220	240	218 zł	268,14 zł	271 zł	333,33 zł	425 zł	522,75 zł	462 zł	568,26 zł
240	260	225 zł	276,75 zł	279 zł	343,17 zł	441 zł	542,43 zł	480 zł	590,40 zł
260	280	231 zł	284,13 zł	288 zł	354,24 zł	457 zł	562,11 zł	497 zł	611,31 zł
280	300	238 zł	292,74 zł	297 zł	365,31 zł	473 zł	581,79 zł	515 zł	633,45 zł
300	320	245 zł	301,35 zł	306 zł	376,38 zł	488 zł	600,24 zł	531 zł	653,13 zł

wymiary w [mm] zgodne z Polską Normą

Cena ościeznicy do drzwi dwuskrzydłowych: +30%

Konstrukcja

Ościeżnica regulowana TOP jest odmianą ościeżnicy regulowanej z szerokim kątownikiem (80 mm) i małymi promieniami zaokrąglenia profilu poprzecznego. Wykonana jest z wysokogatunkowej płyty drewnopochodnej MDF. Od strony ekspozycyjnej pokryta jest w całości drewnopodobną folią dekoracyjną DRE-Cell Decor, folią Finish, laminatem CPL. Jej konstrukcja pozwala na zastosowanie do ścian o grubości od 75 - 320 mm oraz na regulację +20 mm.

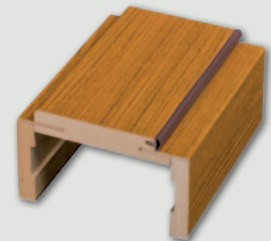

Przekrój ościeżnicy regulowanej TOP

Zastosowanie

Ościeżnica regulowana TOP może być zastosowana do drzwi przylgowych: ramowych oraz TOP, a także do drzwi szklanych (ORC TOP).

Zawartość kompletu

Belka główna (element poziomy i dwa pionowe wraz z elementami maskującymi), uszczelka drzwiowa, zestaw zawiasów, komplet elementów przeznaczonych do montażu ościeżnicy wg dołączonej instrukcji.

Ościeżnice pakowane są w opakowania kartonowe.

Wszystkie ościeżnice do kolekcji drzwi ramowych oraz ościeżnice 90 i szersze powinny być wyposażone w 3 zawiasy. Ościeżnice do drzwi szklanych GALLA wyposażone są w 2 zawiasy o średnicy 15 mm, specjalny zaczep i uszczelkę.

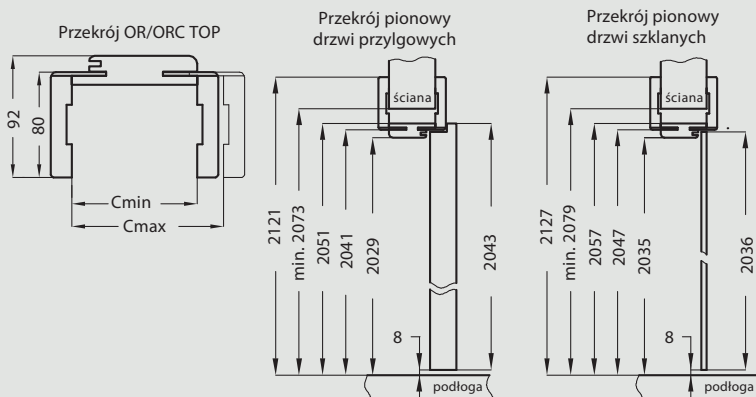

wymagana wysokość otworu w murze 2073 mm (2079 mm dla drzwi szklanych)

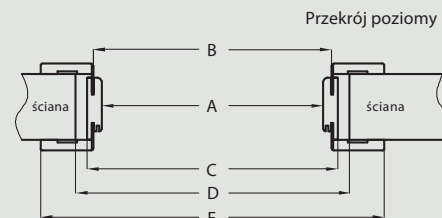
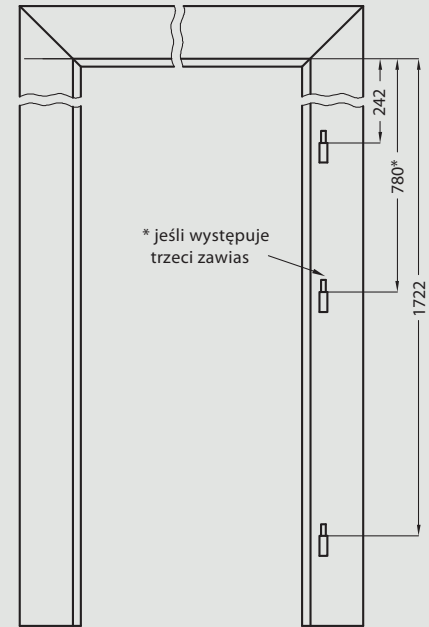

D - wymagana szerokość otworu w murze

Ceny ościeżnic regulowanych TOP

Grubość muru	Cmin	Cmax	biały, biała mat, jesion, calvados, wiśnia ciemna, orzech, orzech satyna, wenge ryfla***, dąb złoty ryfla, dąb szary ryfla***, orzech ciemny ryfla, grafit ryfla***, dąb bielony ryfla, srebrna, orzech amerykański, heban, wiąz		akacja**, kasztan**, miodowy dąb**	
			netto	brutto	netto	brutto
75	95		224 zł	275,52 zł	235 zł	289,05 zł
95	115		233 zł	286,59 zł	245 zł	301,35 zł
120	140		242 zł	297,66 zł	254 zł	312,42 zł
140	160		251 zł	308,73 zł	264 zł	324,72 zł
160	180		259 zł	318,57 zł	272 zł	334,56 zł
180	200		269 zł	330,87 zł	282 zł	346,86 zł
200	220		278 zł	341,94 zł	292 zł	359,16 zł
220	240		287 zł	353,01 zł	301 zł	370,23 zł
240	260		295 zł	362,85 zł	310 zł	381,30 zł
260	280		303 zł	372,69 zł	318 zł	391,14 zł
280	300		313 zł	384,99 zł	329 zł	404,67 zł
300	320		321 zł	394,83 zł	337 zł	414,51 zł

** tylko OR TOP

*** dekor tylko w ustawieniu poziomym

do drzwi jednoskrzydłowych

	A	B	C	D	E
60	600	624	644	680	784
70	700	724	744	780	884
80	800	824	844	880	984
90	900	924	944	980	1084
100	1000	1024	1044	1080	1184
110	1100	1124	1144	1180	1284

do drzwi dwuskrzydłowych

	A	B	C	D	E
100d	1035	1059	1079	1115	1219
110d	1135	1159	1179	1215	1319
120	1235	1259	1279	1315	1419
130	1335	1359	1379	1415	1519
140	1435	1459	1479	1515	1619
150	1535	1559	1579	1615	1719
160	1635	1659	1679	1715	1819
170	1735	1759	1779	1815	1919
180	1835	1859	1879	1915	2019
190	1935	1959	1979	2015	2119
200	2035	2059	2079	2115	2219

wymiary [mm] zgodne z Polską Normą

Cena ościeżnicy do drzwi dwuskrzydłowych: +30%

W związku z zainteresowaniem Klientów drzwiami w wymiarach niestandardowych wprowadziliśmy do oferty model skrzydła Standard TOP 10 z ościeznicą regulowaną TOP w 3 dodatkowych wariantach wysokości. Konstrukcja ościeznicy jest taka sama jak ościeznicy regulowanej TOP (różnią się tylko wysokością).

Zastosowanie

Ościeznica regulowana TOP o zmiennych wysokościach może być zastosowana do skrzydeł przylgowych Standard TOP 10 w trzech dodatkowych opcjach wysokości skrzydła: 1983 mm, 2110 mm i 2240 mm.

Zawartość kompletu

Belka główna (element poziomy i dwa pionowe wraz z elementami maskującymi), uszczelka drzwiowa, zestaw zawiasów, komplet elementów przeznaczonych do montażu ościeznicy wg dołączonej instrukcji.

Ościeznice pakowane są w opakowania kartonowe.

Wszystkie ościeznice w 3 dodatkowych opcjach wysokości powinny być wyposażone w 3 zawiasy.

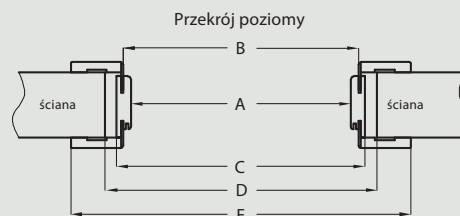
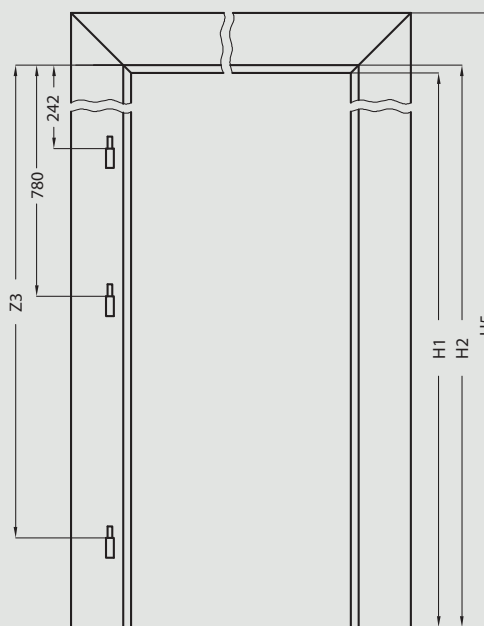
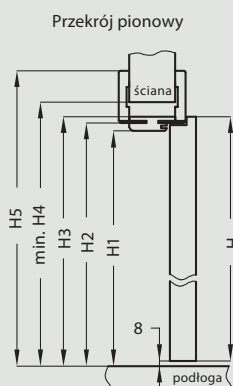
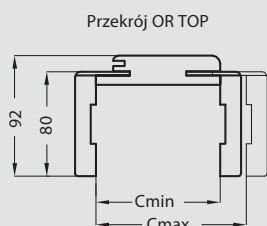

D - wymagana szerokość otworu w murze

H	H1	H2	H3	H4	H5	Z3
1983	1969	1981	1991	2013	2061	1662
2110	2096	2108	2118	2140	2188	1789
2240	2226	2238	2248	2270	2318	1919

H - wysokość skrzydła
H4 - wymagana wysokość otworu w murze

Ceny ościeznic regulowanych TOP o zmiennych wysokościach

Grubość muru	biała mat, jesion, calvados, wiśnia ciemna, orzech, orzech satyna, wenge ryfla**, dąb złoty ryfla, orzech ciemny ryfla, dąb szary ryfla**, dąb bielony ryfla			
	Cmin	Cmax	wysokość skrzydła 1983 i 2043	wysokość skrzydła 2110 i 2240
			cena netto	cena brutto
75	95	224 zł	275,52 zł	269 zł
95	115	233 zł	286,59 zł	280 zł
120	140	242 zł	297,66 zł	290 zł
140	160	251 zł	308,73 zł	301 zł
160	180	259 zł	318,57 zł	311 zł
180	200	269 zł	330,87 zł	323 zł
200	220	278 zł	341,94 zł	334 zł
220	240	287 zł	353,01 zł	344 zł
240	260	295 zł	362,85 zł	354 zł
260	280	303 zł	372,69 zł	364 zł
280	300	313 zł	384,99 zł	376 zł
300	320	321 zł	394,83 zł	385 zł

**dekor tylko w ustojeniu poziomym

Cena ościeznicy do drzwi dwuskrzydłowych: +30%

do drzwi jednoskrzydłowych

	A	B	C	D	E
60	600	624	644	680	784
70	700	724	744	780	884
80	800	824	844	880	984
90	900	924	944	980	1084
100	1000	1024	1044	1080	1184

do drzwi dwuskrzydłowych

	A	B	C	D	E
120	1235	1259	1279	1315	1419
130	1335	1359	1379	1415	1519
140	1435	1459	1479	1515	1619
150	1535	1559	1579	1615	1719
160	1635	1659	1679	1715	1819
170	1735	1759	1779	1815	1919
180	1835	1859	1879	1915	2019
190	1935	1959	1979	2015	2119
200	2035	2059	2079	2115	2219

wymiary [mm] zgodne z Polską Normą

Konstrukcja

Ościeżnica regulowana bezprzylgowa wykonana jest z wysokogatunkowej płyty drewnopochodnej MDF. Od strony ekspozycyjnej pokryta jest w całości drewnopodobną folią dekoracyjną DRE-Cell Decor, folią Finish lub okleiną naturalną. Jej konstrukcja przystosowana jest do grubości skrzydła 40 mm i pozwala na zastosowanie do ścian o grubości od 75 - 320 mm oraz na regulację +20 mm.



Zastosowanie

Ościeżnica regulowana bezprzylgowa ma zastosowanie do wszystkich kolekcji DRE w wersji bezprzylgowej rozwiernej.

Zawartość kompletu

Belka główna (element poziomy i dwa pionowe) wraz z szerokim kątownikiem (80 mm) o małych promieniach zaokrąglenia profilu przekroju poprzecznego (R2), uszczelka drzwiowa, zestaw zawiasów, komplet elementów przeznaczonych do montażu ościeżnicy wg dołączonej instrukcji. Ościeżnice pakowane są w opakowania kartonowe.

Przekrój ORB 095-300

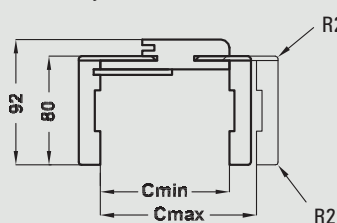

Przekrój ORB 075

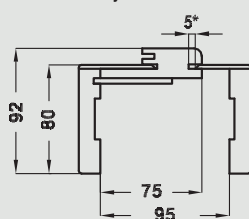

Przekrój pionowy drzwi bezprzylgowych ORB

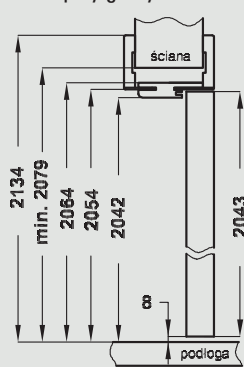

wymagana wysokość otworu w murze 2079 mm

Przekrój ościeżnicy regulowanej bezprzylgowej

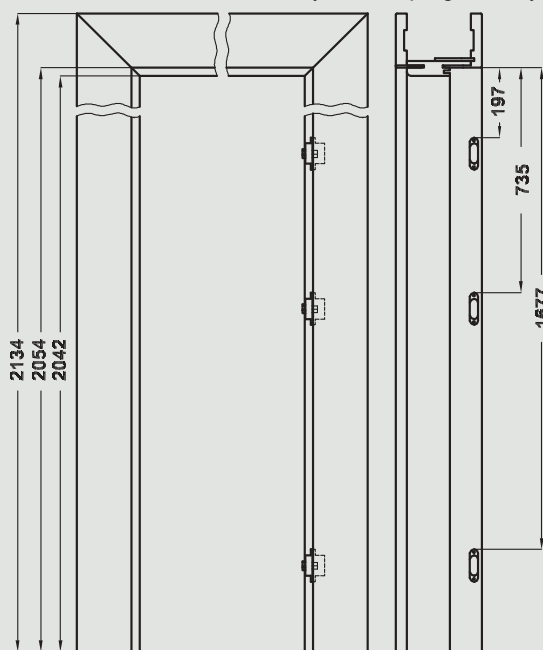

Przekrój poziomy ORB

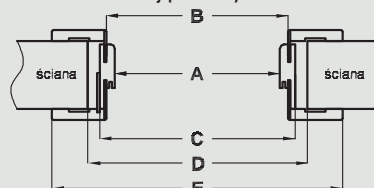

D - wymagana szerokość otworu w murze

* Ościeżnica 075-095 ma odmienny przekrój, dla grubości muru 75-89 mm konieczne będzie samodzielne skrócenie pióra kątownika ruchomego.

Ceny ościeżnic regulowanych bezprzylgowych

Grubość muru	biały, biała mat, dąb bielony ryfla, dąb złoty ryfla, dąb szary ryfla***, jesion, calvados, orzech, orzech ciemny ryfla, orzech satyna, wiśnia ciemna, wenge ryfla***, grafit ryfla***, heban, wiąz, orzech amerykański				dąb jasny, orzech ciemny, wenge	
	Cmin	Cmax	cena netto	cena brutto	cena netto	cena brutto
75	95	423 zł	520,29 zł	590 zł	725,70 zł	
95	115	432 zł	531,36 zł	600 zł	738,00 zł	
120	140	440 zł	541,20 zł	610 zł	750,30 zł	
140	160	449 zł	552,27 zł	625 zł	768,75 zł	
160	180	457 zł	562,11 zł	641 zł	788,43 zł	
180	200	466 zł	573,18 zł	658 zł	809,34 zł	
200	220	475 zł	584,25 zł	674 zł	829,02 zł	
220	240	483 zł	594,09 zł	690 zł	848,70 zł	
240	260	491 zł	603,93 zł	707 zł	869,61 zł	
260	280	499 zł	613,77 zł	723 zł	889,29 zł	
280	300	508 zł	624,84 zł	740 zł	910,20 zł	
300	320	516 zł	634,68 zł	756 zł	929,88 zł	

***dekor tylko w ułożeniu poziomym

Ceny zawierają również 3 zawiasy z płytkami mocującymi.

Cena ościeżnicy do drzwi dwuskrzydłowych: +50%

do drzwi jednoskrzydłowych

	A	B	C	D	E
60	626	650	670	710	810
70	726	750	770	810	910
80	826	850	870	910	1010
90	926	950	970	1010	1110
100	1026	1050	1070	1110	1210

do drzwi dwuskrzydłowych

	A	B	C	D	E
120	1273	1297	1317	1357	1457
130	1373	1397	1417	1457	1557
140	1473	1497	1517	1557	1657
150	1573	1597	1617	1657	1757
160	1673	1697	1717	1757	1857
170	1773	1797	1817	1857	1957
180	1873	1897	1917	1957	2057

DRE ościeżnice proste

Konstrukcja

Ościeżnica prosta wykonana jest z wysokogatunkowej płyty MDF i oklejona jest ekologiczną, drewnopodobną folią dekoracyjną DRE-Cell, folią Finish, laminatem CPL, okleiną LACK-Decor lub okleiną naturalną.

Ościeżnica posiada stałą szerokość 100 mm.

Zastosowanie

Ościeżnica prosta ma zastosowanie do drzwi:

- wejściowych ENTER (wyposażona w 3 zawiasy \varnothing 13,5 mm i dodatkowy zaczep górnym)
- wejściowych SOLID (wyposażona w 3 zawiasy \varnothing 13,5 mm i 4 zaczepy pod zapadkę i zasuwki zamka listwowego)
- szklanych GALLA („OPC” wyposażona w 2 zawiasy \varnothing 15 mm, specjalny zaczep i uszczelkę)
- przeciwpożarowych: PP Enter, PP Galeria_N („OPP” wyposażona w 3 zawiasy \varnothing 15 mm, specjalną uszczelkę oraz w konstrukcji wklejona warstwa ogniochronna)
- pozostałych drzwi przylgowych (z zastosowaniem 2 lub 3 zawiasów \varnothing 13,5 mm, 3 zawiasy do drzwi ramowych oraz płytowych o szerokości „90” i szerszych)

Do ościeżnicy prostej i prostej SOFT stosujemy opaski maskujące, a do ościeżnicy prostej SOFT natura kątowniki maskujące lub korony.

Zawartość kompletu

Belka główna (element poziomy i dwa elementy pionowe), uszczelka drzwiowa, zestaw zawiasów, komplet elementów przeznaczonych do montażu ościeżnicy wg dołączonej instrukcji. Ościeżnice pakowane są w opakowania kartonowe.



przekrój ościeżnicy prostej SOFT

ościeżnica prosta po skręceniu

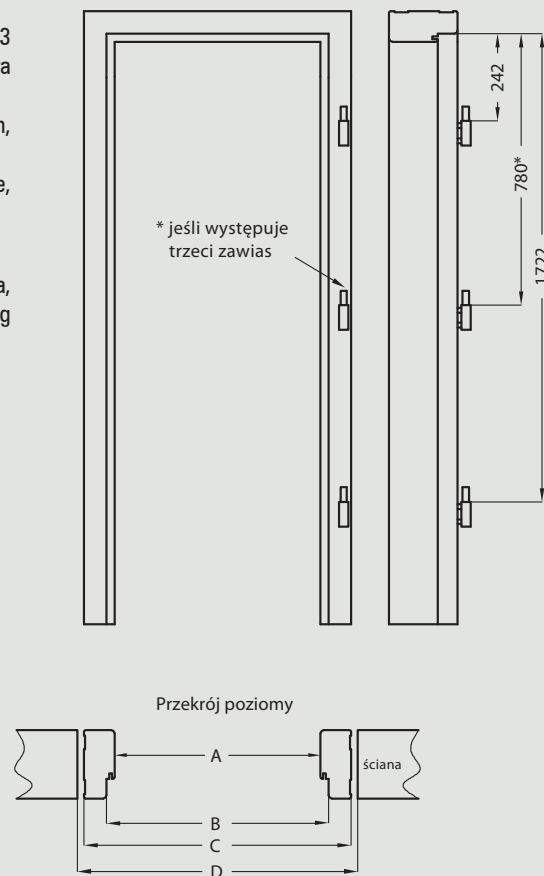
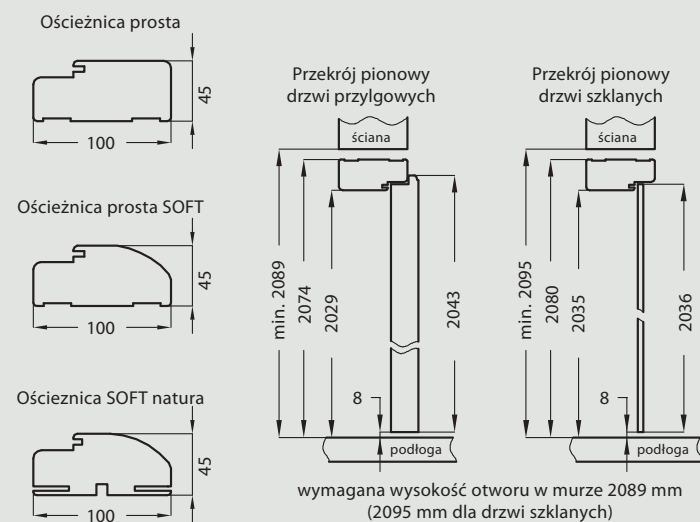

D - wymagana szerokość otworu w murze

Ceny ościeżnic prostych



model	netto	brutto
prosta	104 zł	127,92 zł
prosta SOFT	116 zł	142,68 zł
prosta	122 zł	150,06 zł
prosta SOFT	132 zł	162,36 zł
prosta	128 zł	157,44 zł
prosta SOFT	139 zł	170,97 zł
SOFT natura	231 zł	284,13 zł

do drzwi jednoskrzydłowych

	A	B	C	D
60	600	624	690	712
70	700	724	790	812
80	800	824	890	912
90	900	924	990	1012
100	1000	1024	1090	1112
110	1100	1124	1190	1212

wymiary [mm] zgodne z Polską Normą

do drzwi dwuskrzydłowych

	A	B	C	D
100d	1035	1059	1125	1147
110d	1135	1159	1225	1247
120	1235	1259	1325	1347
130	1335	1359	1425	1447
140	1435	1459	1525	1547
150	1535	1559	1625	1647
160	1635	1659	1725	1747
170	1735	1759	1825	1847
180	1835	1859	1925	1947
190	1935	1959	2025	2047
200	2035	2059	2125	2147

wymiary [mm] zgodne z Polską Normą

Opcje za dopłatą

- ościeżnica ENTER (z zaczepem zasuwkowym) 20 zł netto | 24,60 zł brutto
- ościeżnica SOLID 40 zł netto | 49,20 zł brutto
- ościeżnica do drzwi dwuskrzydłowych: +30%

Konstrukcja

Ościeznica metalowa wykonana jest z blachy o grubości 1,2-1,5 mm i oklejona specjalną folią LAMPRE w kolorach biały, ciemny brąz lub miodowy. Po jednej stronie ościeznicy wykonane są 4 wycięcia pod zapadkę i zasuwkę drzwi wejściowych DRE, a po przeciwnej stronie 3 gniazda pod zawiasy oraz bolce antywyważeniowe.

Zastosowanie

Ościeznica metalowa ma zastosowanie do drzwi wewnętrznych wejściowych ENTER i SOLID.

W standardzie

- gniazda na 3 zawiasy
- dodatkowe gniazda na bolce antywyważeniowe
- gniazda zaczepów zamka listwowego SOLID

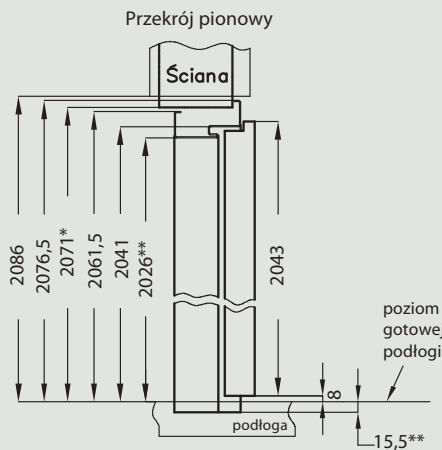

Wymagana wysokość otworu w murze liczona od gotowej podłogi to 2086 mm lub 2071* mm w opcjonalnym sposobie montażu (przy 15,5 mm nadkładu poniżej poziomu gotowej podłogi)

** wysokość przejścia w świetle ościeznicy wynosi 2041,5 mm, należy ją skrócić lub wmurować w posadzkę na głębokość 15,5 mm tak, aby wysokość przejścia przy gotowej podłodze wyniosła 2026 mm.

Cena ościeznicy metalowej

model	dekor	
	biały, miodowy, ciemny brąz	
Ościeznica stalowa „80” i „90”	240 zł netto	295,20 zł brutto
Ościeznica stalowa „100”	280 zł netto	344,40 zł brutto



Profil ościeznicy metalowej

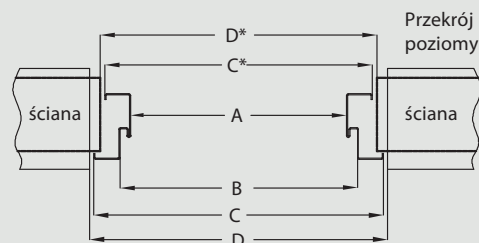
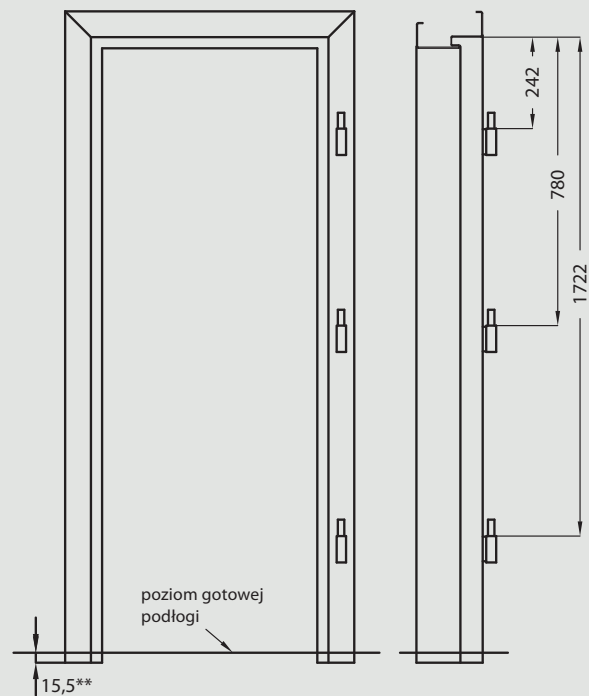
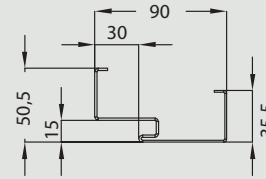

D, D* - wymagana szerokość otworu w murze
* opcjonalny sposób montażu ościeznicy

	A	B	C	C*	D	D*
„80”	794	824	895	865	915	885
„90”	900	930	1001	971	1021	991
„100”	1000	1030	1101	1071	1121	1091

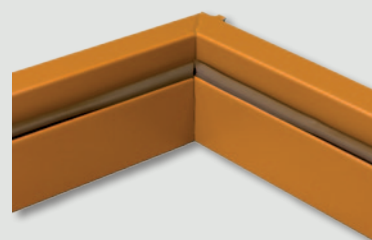

biały

miodowy

ciemny brąz

DRE tunel regulowany

Tunel regulowany to ozdobna zabudowa przejścia w murze. Może być stosowany jako samodzielne rozwiązanie lub jako integralna część systemu przesuwnej naścienny NT (zastosowania tego nie spełnia TUN TOP).

Tunel regulowany jest produktem wizualnie zbliżonym do ościeżnicy regulowanej, z kilkoma różnicami:

- brak możliwości zamontowania zawiasów
- brak blachy zaczepowej
- brak frezowania pod uszczelkę
- różna wysokość i rozpiętość kątowników przednich i tylnych (wartość E i F w tabelach)



Przekrój tunelu regulowanego

Uwaga: TUN TOP nie jest przystosowany do zastosowania z systemem przesuwnej naściennym NT.

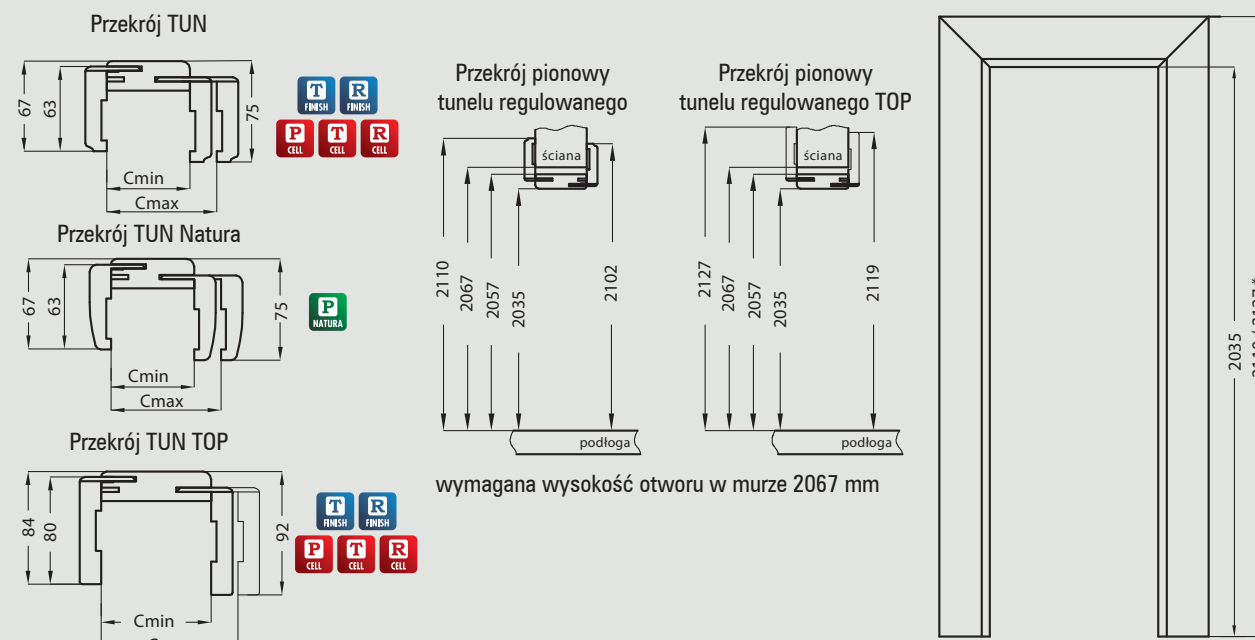

Ceny tunelu regulowanego

Grubość muru	TUN		TUN Natura				TUN TOP*		
	Cmin	Cmax	netto	brutto	netto	brutto	netto	brutto	
62	82	208	255,84	326	400,98	357	439,11	224	275,52
82	102	217	266,91	336	413,28	368	452,64	233	286,59
107	127	226	277,98	347	426,81	378	464,94	242	297,66
127	147	235	289,05	362	445,26	394	484,62	251	308,73
147	167	244	300,12	378	464,94	411	505,53	259	318,57
167	187	253	311,19	394	484,62	428	526,44	269	330,87
187	207	263	323,49	410	504,30	445	547,35	278	341,94
207	227	271	333,33	425	522,75	462	568,26	287	353,01
227	247	279	343,17	441	542,43	480	590,40	295	362,85
247	267	288	354,24	457	562,11	497	611,31	303	372,69
267	287	297	365,31	473	581,79	515	633,45	313	384,99
287	307	306	376,38	488	600,24	531	653,13	321	394,83

* kolory jak w OR TOP

Opcje za dopłatą

- tunel do drzwi podwójnych: +30%

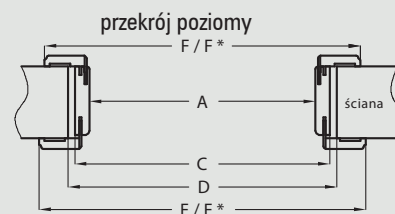

D - wymagana szerokość otworu w murze
* dotyczy Tunelu Regulowanego TOP

Tunel regulowany pojedynczy

symbol	60	70	80	90	100
A	600	700	800	900	1000
C	644	744	844	944	1044
D	664	764	864	964	1064
E	750	850	950	1050	1150
E*	784	884	984	1084	1184
F	734	834	934	1034	1134
F*	768	868	968	1068	1168

Tunel regulowany podwójny

symbol	120	140	160	180	200
A	1200	1400	1600	1800	2000
C	1244	1444	1644	1844	2044
D	1264	1464	1664	1864	2064
E	1350	1550	1750	1950	2150
E*	1384	1584	1784	1984	2184
F	1334	1534	1734	1934	2134
F*	1368	1568	1768	1968	2168



Kątownik maskujący SOFT natura

zastosowanie: do ościeżnicy prostej SOFT natura



Zawartość kompletu (na jedną stronę drzwi):
element poziomy i dwa pionowe, kołki oraz spinki zaciskowe.

Cena kątownika

model	cena netto	cena brutto
kątownik maskujący SOFT natura	80 zł	98,40 zł

Cena za komplet na jedną stronę drzwi



Łączenie kątownika maskującego



Korony

zastosowanie: do ościeżnicy prostej SOFT natura



korona duża

Zawartość kompletu (na jedną stronę drzwi).
Korona pozioma i dwa kątowniki maskujące jako elementy pionowe,
kołki oraz spinki zaciskowe.

Ceny koron

model	cena netto	cena brutto
korona duża	180 zł	221,40 zł
korona mała	160 zł	196,80 zł

Cena za komplet na jedną stronę drzwi



korona mała

WAŻNE!

Zamawiając kątowniki maskujące bądź korony należy podać stronę drzwi na której będą zamontowane tzn. przód (od strony zawiasów) lub tył.

Opaski maskujące

zastosowanie: do ościeżnicy prostej, prostej SOFT

Zawartość kompletu (na jedną stronę drzwi): opaska pozioma i dwie pionowe, zaczepy plastikowe, kołki oraz spinki zaciskowe. Opaski maskujące pakowane są w karton.

Ceny opasek

model	cena netto	cena brutto
STANDARD	41 zł	50,43 zł
STANDARD natura*	70 zł	86,10 zł
SOFT	49 zł	60,27 zł
SOFT natura*	70 zł	86,10 zł
STYL	49 zł	60,27 zł
Do drzwi dwuskrzydłowych		+30%

* – zastosowanie przy OP – Ppoż.



Opaska maskująca SOFT

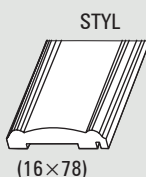
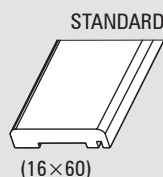

Ćwierćwałki

Ćwierćwałek służy do maskowania kąтового połączenia ściany i ościeżnicy. Jednostką handlową jest sztuka.

Ceny ćwierćwałków

model	cena netto	cena brutto
ćwierćwałek	9 zł	11,07 zł
ćwierćwałek SOFT	9 zł	11,07 zł
ćwierćwałek SOFT natura	20 zł	24,60 zł



ćwierćwałek
16 × 16 × 2200 mm

ćwierćwałek SOFT, SOFT natura
11 × 18 × 2200 mm

Akcesoria drzwiowe

Nasadki na zawiasy

(kpl. 2 szt. na 1 zawias)..... 7 zł | 8,61 zł

Nasadki przystosowane do zawiasów o średnicy 13,5 mm.



złoty

chrom

chrom mat

Tuleje wentylacyjne do drzwi płytowych

Istnieje możliwość zakupu kompletu (5 szt.) tulei wentylacyjnych. DRE-Cell Decor, folia Finish, laminat CPL i LACK Decor – biały, dąb, calvados, brąz, szary. NATURA – srebrny satyna, złoty satyna, srebrny, złoty.

Ceny tulei

kolekcja	cena netto	cena brutto
DRE-Cell, LACK, folia Finish, laminat CPL	10 zł	12,30 zł
NATURA	15 zł	18,45 zł

Cena za komplet 5 szt.



Tuleje wentylacyjne do drzwi ramowych

Do drzwi ramowych, poza VETRO, stosujemy tuleje stalowe lub tworzywowe (3 tuleje do drzwi „60”, 4 tuleje do drzwi „70”, 5 tulei do drzwi „80”-„100”)

Tuleje stalowe

Stal nierdzewna, wymiar zewnętrzny 60 x 60 mm.

model	cena netto	cena brutto
ENA, TREVI, SCALA, PIANO, PREMIUM, PRIMA, FOSCA, DOVA	30 zł	36,90 zł

Cena za 1 szt.



Tuleje tworzywowe



model	cena netto	cena brutto
ENA, TREVI, SCALA, PIANO, PREMIUM, PRIMA, FOSCA	4 zł	4,92 zł

Cena za 1 szt.



Kratki wentylacyjne

Do drzwi można wstawić łazienkową kratkę wentylacyjną tworzywową, dostępną w kolorach biały, beż, calvados, brąz i szary (oprócz drzwi ramowych, przesuwanych, P.POŻ. oraz SOLID, ENTER i GALERIA natura ALU) lub aluminiową (dodatkowo oprócz LACK).

	cena netto	cena brutto
kratka wentylacyjna tworzywowa	20 zł	24,60 zł
kratka wentylacyjna aluminiowa	90 zł	110,70 zł

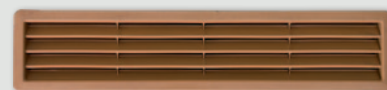

kratka wentylacyjna tworzywowa



kratka wentylacyjna aluminiowa

Podcięcie wentylacyjne

We wszystkich kolekcjach (oprócz SOLID, ENTER, P.POŻ. i Przesuwne), na życzenie można wykonać **podcięcie wentylacyjne**.

	cena netto	cena brutto
podcięcie wentylacyjne	20 zł	24,60 zł

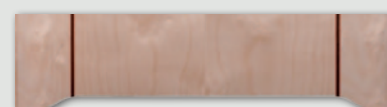

podcięcie wentylacyjne



klamka GUIDO - nikiel / nikiel satyna
78 zł | 95,94 zł



szyld na klucz
25 zł | 30,75 zł



szyld na patent
25 zł | 30,75 zł



szyld łazienkowy
40 zł | 49,20 zł

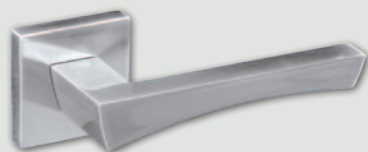

klamka ONYX - nikiel / satyna
78 zł | 95,94 zł



szyld na klucz
25 zł | 30,75 zł



szyld na patent
25 zł | 30,75 zł



szyld łazienkowy
40 zł | 49,20 zł



klamka EVA - efekt stali szlachetnej - chrom połysk
85 zł | 104,55 zł



szyld na klucz
25 zł | 30,75 zł



szyld na patent
25 zł | 30,75 zł



szyld łazienkowy
35 zł | 43,05 zł



klamka PEM - chrom mat
46 zł | 56,58 zł



szyld na klucz
20 zł | 24,60 zł



szyld na patent
20 zł | 24,60 zł



szyld łazienkowy
26 zł | 31,98 zł



klamka TOM - chrom mat
59 zł | 72,57 zł



szyld na klucz
20 zł | 24,60 zł



szyld na patent
20 zł | 24,60 zł



szyld łazienkowy
26 zł | 31,98 zł



klamka CRUX - nikiel szczotkowany
70 zł | 86,10 zł



szydł na klucz
18 zł | 22,14 zł



szydł na patent
18 zł | 22,14 zł



szydł łazienkowy
30 zł | 36,90 zł



klamka ALTIVA - nikiel szczotkowany
40 zł | 49,20 zł



szydł na klucz
15 zł | 18,45 zł



szydł na patent
15 zł | 18,45 zł



szydł łazienkowy
20 zł | 24,60 zł



klamka LIBRA - nikiel satynowy
59 zł | 72,57 zł



szydł na klucz
15 zł | 18,45 zł



szydł na patent
15 zł | 18,45 zł



szydł łazienkowy
20 zł | 24,60 zł



klamka LIBRA - nikiel szczotkowany - grafit
75 zł | 92,25 zł



szydł na klucz
28 zł | 34,44 zł



szydł na patent
28 zł | 34,44 zł



szydł łazienkowy
37 zł | 45,51 zł



klamka ARCUS - nikiel szczotkowany
65 zł | 79,95 zł



szydł na klucz
24 zł | 29,52 zł



szydł na patent
24 zł | 29,52 zł



szydł łazienkowy
32 zł | 39,36 zł



klamka ANDROMEDA - chrom połysk
57 zł | 70,11 zł



szydł na klucz
20 zł | 24,60 zł



szydł na patent
20 zł | 24,60 zł



szydł łazienkowy
29 zł | 35,67 zł

Wymiary skrzydeł i rozmieszczenie zawiasów

Skrzydło przylgowe rozwierne

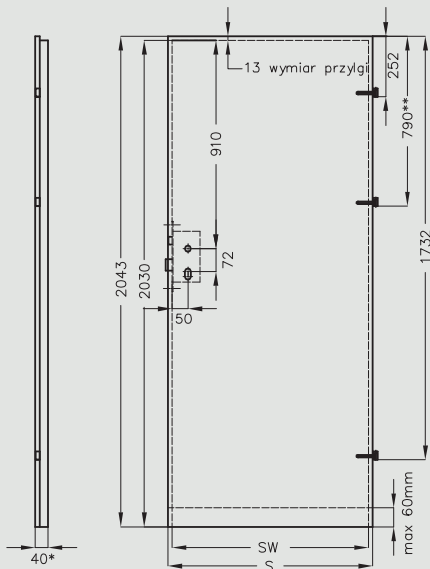

* grubość skrzydła p.poż.: PP Enter, PP Galeria Natura = 46 mm
** jeśli występuje 3 zawias

Skrzydło przylgowe rozwierne Standard TOP 10

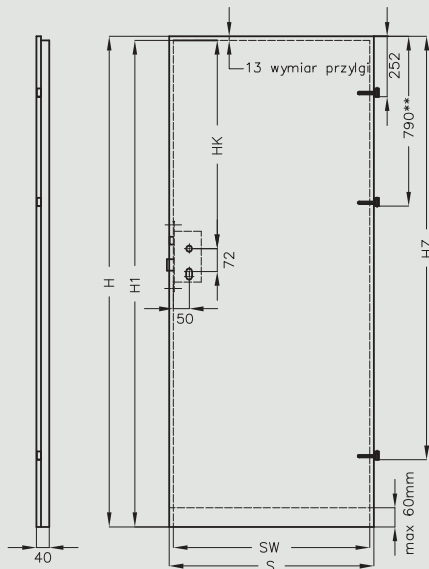

H	H1	HK	HZ
1983	1970	850	1672
2043	2030	910	1732
2110	2097	977	1799
2240	2227	1107	1929

Skrzydło przylgowe ppoż. Olimp EI-30 i EI-60

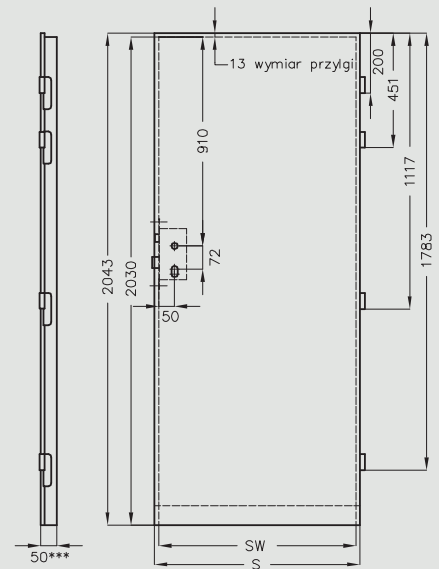

*** grubość skrzydeł Olimp EI-30 = 50 mm, EI-60 = 60 mm

Skrzydło szklane

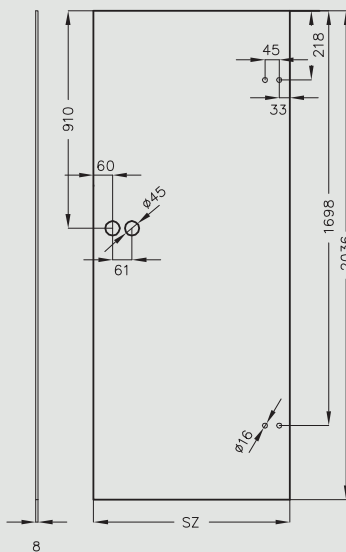

Skrzydło bezprzylgowe rozwierne

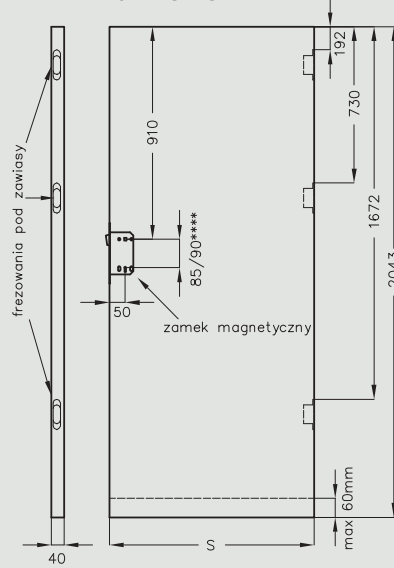

**** rozstaw w zamku magnetycznym:
85 mm - w zamku na wkładkę bębnową
90 mm - w zamkach na klucz zwykły i WC

Skrzydło bezprzylgowe przesuwne

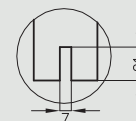

Szerokość skrzydeł

Symbol wym. drzwi	S	SW	SZ
„60”	644	618	617
„70”	744	718	717
„80”	844	818	817
„90”	944	918	917
„100”	1044	1018	-
„110*”	1144	1118	-

S – całkowita szerokość skrzydła
 SW – szerokość we wrębie (dotyczy skrzydeł przylgowych)
 SZ – szerokość skrzydła szklanego GALLA
 * - szerokość „110” dostępna tylko w skrzydłach Standard 10 oraz w drzwiach przeciwpożarowych Olimp.

Uwaga: Całkowita szerokość dostawek „40” wynosi 444 mm

Wysokość skrzydeł

2043 mm – całkowita wysokość skrzydeł przylgowych i bezprzylgowych

2030 mm – wysokość skrzydeł przylgowych we wrębie

1983, 2043, 2110, 2240 mm – całkowite możliwe wysokości skrzydeł STANDARD TOP 10 (1970, 2030, 2097, 2227 mm - mierzone we wrębie)

2036 mm – wysokość skrzydeł szklanych GALLA

Skracanie skrzydeł

Istnieje możliwość skrócenia skrzydeł we własnym zakresie, maksymalnie o 60 mm (nie można skracać skrzydeł szklanych GALLA, VETRO, PPOŻ., wszystkich kolekcji w wersji przesuwnej oraz skrzydeł biernych).

Szczeliny progowe

Standardowa wysokość szczeliny pomiędzy skrzydłem a gotową podłogą wynosi 8 mm (6 mm w drzwiach p.poż Olimp).

Grubość skrzydeł i dobór wkładki patentowej

Rodzaj drzwi	Grubość skrzydła (GS)	rozmiar wkładki do drzwi przylgowych	
		proporcja w skrzydle (X/Y)	Wymiar zalecany* (XX/YY)
P.POŻ. PP Enter, PP Galeria Natura	46 mm	14/32	25/45
P.POŻ. Olimp EI30	50 mm	25/25	36/36
P.POŻ. Olimp EI60	60 mm	35/25	46/36
Scala, Trevi**	ramiaki pionowe 40 mm elementy poziome 35** mm	14/26	26/36 lub 25/40
Piano, Premium, Prima, Fosca, Ena***	ramiaki pionowe 40 mm elementy poziome skrajne 35 mm elementy poziome wewnętrzne 22 mm		
Galla	szkło hartowane 8 mm		21/26
Pozostałe modele	40 mm	14/26	26/36 lub 25/40

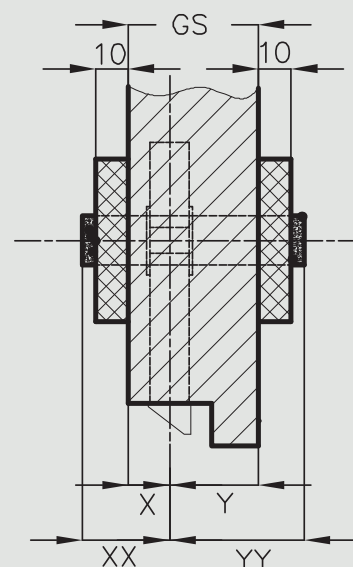

W skrzydłach bezprzylgowych rozwiernych proporcja wkładki w skrzydle wynosi 20/20, a zalecany* wymiar wkładki to 31/31 mm.

* Wymiar zalecany przy założeniu że szyld ma grubość 10 mm, a wkładka wystaje ponad szyld nie więcej niż 4 mm.

** W kolekcji Trevi 5-6 środkowy ramiak poziomy wykonany jest z MDF 35 mm, wszystkie inne ramiaki poziome wewnętrzne w tej kolekcji składają się z dwóch połączonych ramiaków MDF 16 mm otaczających szybę 4 mm

*** W kolekcji Ena 1-2 jeden z ramiaków poziomych składa się z dwóch połączonych ramiaków MDF 16 mm otaczających szybę 4 mm dotyczy to ramiaka umieszczonego przy dużej szybie.

Uwagi dotyczące zawiasów

W skrzydłach przylgowych: ramowych, wejściowych (Enter, Solid) oraz innych o szerokości nie mniejszej niż „90” montowane są 3 zawiasy wkręcane \varnothing 13,5 mm. W pozostałych skrzydłach przylgowych wewnątrzlokalowych możliwy jest wybór 2 lub 3 zawiasów.

Skrzydła przeciwpożarowe:

- PP ENTER, PP GALERIA_N - wykonywane są z 3 zawiasami wkręcanymi \varnothing 15 mm

- OLIMP EI30 i EI 60 wyposażone są w 4 zawiasy przykręcane.

Skrzydła bezprzylgowe rozwiernie mają wyfrezowane gniazda pod 3 zawiasy wpuszczane, które są pakowane wraz z ościeżnicą.

Skrzydła szklane GALLA przystosowane są do 2 zawiasów wkręcanych \varnothing 15 mm.

Skrzydła przylgowe pojedyncze

Oferujemy skrzydła: prawe, lewe oraz centra



Skrzydła przylgowe podwójne

Oferujemy skrzydła podwójne: prawe - wówczas prawe skrzydło jest czynnym a lewe biernym oraz skrzydła podwójne lewe - wówczas lewe skrzydło jest czynnym a prawe biernym.

Skrzydło czynne posiada przylgę oraz zamek w standardzie.

Natomiast skrzydło bierne posiada „kontrprzylgę” oraz w standardzie blachę zaczepową i „kantrygiel” (A)

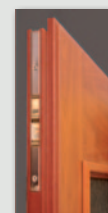

Kantrygiel (A)

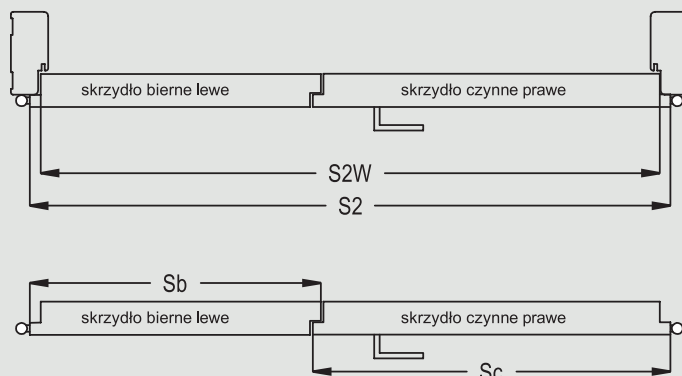

Wyłącznie ościeżnice naszej produkcji pasują do drzwi dwuskrzydłowych, dlatego zalecamy dokonywanie zakupu drzwi w kompletach. Komplet DRE obejmuje 2 skrzydła drzwiowe oraz ościeżnicę.

$$\text{cena drzwi dwuskrzydłowych} = \text{cena skrzydła} \times 2 + \text{cena ościeżnicy}$$

Symbol wymiaru	wymiary w [mm] zgodne z Polską normą		
	S2	S2W	kombinacja* Sc + Sb
„100d”	1078	1052	644 + 444
„110d”	1178	1152	744 + 444
„120”	1278	1252	844 + 444; 644 + 644
„130”	1378	1352	944 + 444; 744 + 644; 644 + 744
„140”	1478	1452	1044 + 444; 844 + 644; 744 + 744; 644 + 844
„150”	1578	1552	944 + 644; 844 + 744; 744 + 844; 644 + 944
„160”	1678	1652	1044 + 644; 944 + 744; 844 + 844; 744 + 944; 644 + 1044
„170”	1778	1752	1044 + 744; 944 + 844; 844 + 944; 744 + 1044
„180”	1878	1852	1044 + 844; 944 + 944; 844 + 1044
„190”	1978	1952	1044 + 944; 944 + 1044
„200”	2078	2052	1044 + 1044

kombinacja* – możliwe zestawienia szerokości skrzydeł czynnych (Sc) i biernych (Sb)

Skrzydła bezprzylgowe-przesuwne

Oferujemy skrzydła: prawe, lewe oraz centra (skrzydło bez zamka i uchwytu)

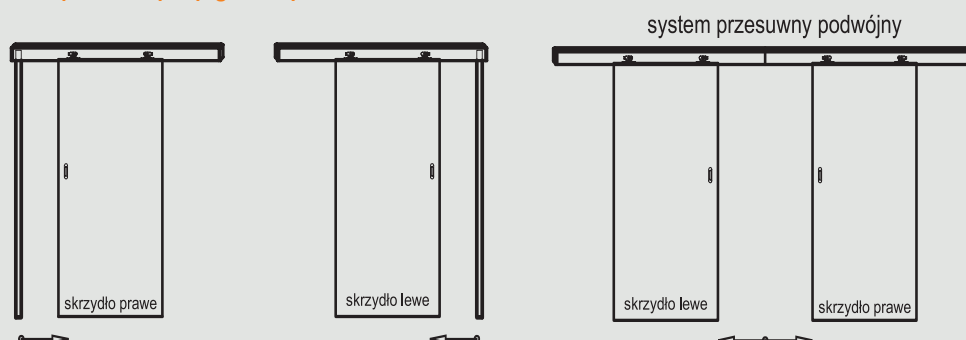

jeżeli skrzydło czynne posiada zamek to bierne posiada blachę zaczepową

Skrzydła bezprzylgowe pojedyncze

Oferujemy skrzydła: prawe, lewe oraz centra



Skrzydła bezprzylgowe podwójne

Oferujemy skrzydła podwójne: prawe - wówczas prawe skrzydło jest czynnym a lewe biernym oraz skrzydła podwójne lewe - wówczas lewe skrzydło jest czynnym a prawe biernym.

Skrzydło czynne posiada zamek w standardzie, natomiast skrzydło bierne blachę zaczepową i „kantrygiel”.

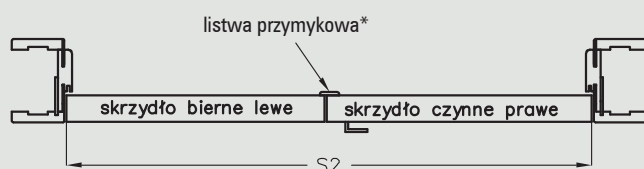

* do drzwi dwuskrzydłowych bezprzylgowych istnieje możliwość dokupienia listwy przymykowej

Symbol wymiaru	wymiary w [mm] zgodne z Polską normą	
	S2	kombinacja* Sc+Sb
"120"	1291	644+644
"130"	1391	744+644; 644+744
"140"	1491	844+644; 744+744; 644+844
"150"	1591	944+644; 844+744; 744+844; 644+944
"160"	1691	1044+644; 944+744; 844+844;
		744+944; 644+1044
"170"	1791	1044+744; 944+844; 844+944; 744+1044
"180"	1891	1044+844; 944+944; 844+1044

kombinacja* – możliwe zestawienia szerokości skrzydeł czynnych (Sc) i biernych (Sb)

$$\boxed{\text{cena drzwi dwuskrzydłowych}} = \boxed{\text{cena skrzydła} \times 2} + \boxed{\text{cena ościeżnicy}}$$

Skrzydła szklane Galla

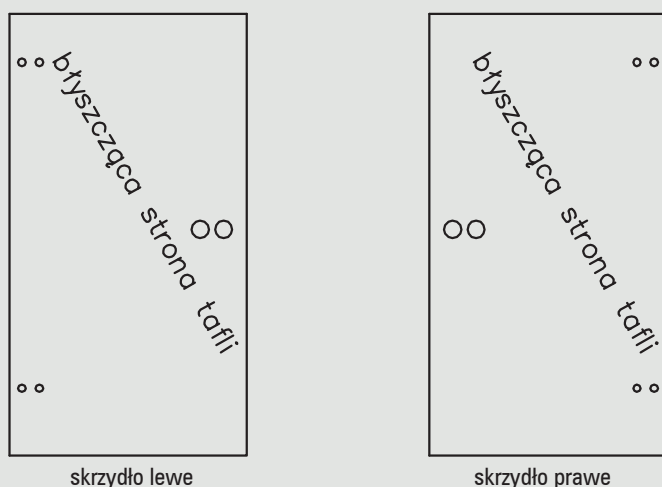

rewers jest dekoracyjny, matowy (mat nie występuje w drzwiach szklanych Galla 7)

Konstrukcja skrzydeł płytowych

- Rama skrzydła wykonana z drewna iglastego lub z płyty MDF
- Wypełnienie: wkład stabilizujący „plaster miodu” (rys.A), płyta wiórowo-otworowa (rys.B) oraz w drzwiach przeciwpożarowych: płyta pilśniowa lub płyta wiórowa
- Płyta zewnętrzna HDF 3 mm lub 4 mm
- Krawędź „karniesz”, prosta lub bez przylgi

- Płyty zewnętrzne skrzydeł uszlachetnione są:
- a) w kolekcji LACK dekor - płyta lakierowana
 - b) w kolekcji DRE-Cell dekor - folia dekoracyjna
 - c) w folii Finish - folia Finish
 - d) w laminacie CPL - laminatem CPL gr. 0,2 mm
 - e) w kolekcji natura - okleina naturalna, zabezpieczona pięcioma warstwami lakieru utwardzanego w technologii UV

Drzwi przylgowe Cell + Lack z krawędzią „karniesz”



Drzwi bezprzylgowe rozwierne

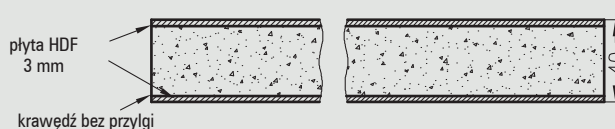

Drzwi przylgowe TOP oraz Natura



Drzwi bezprzylgowe rozwierne Finea TOP

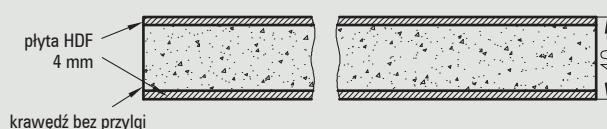

Drzwi przylgowe Enter, Solid, Finea TOP

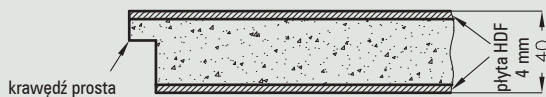

Drzwi bezprzylgowe przesuwne

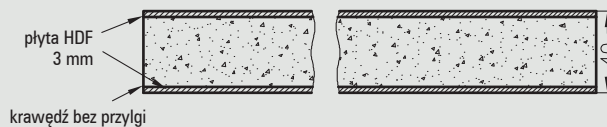

Drzwi przylgowe przeciwpożarowe PP Enter, PP Galeria_N

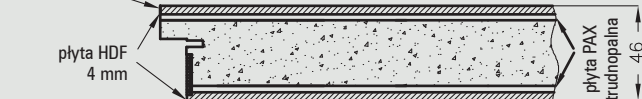

Drzwi bezprzylgowe przesuwne Finea TOP

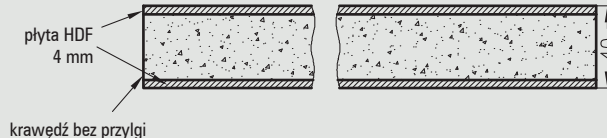

Drzwi przylgowe przeciwpożarowe Olimp EI30

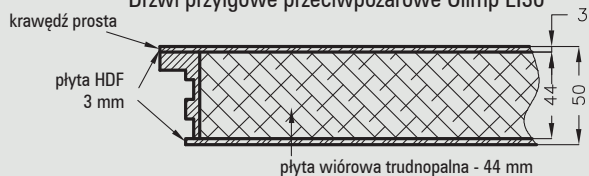

Drzwi przylgowe przeciwpożarowe Olimp EI60

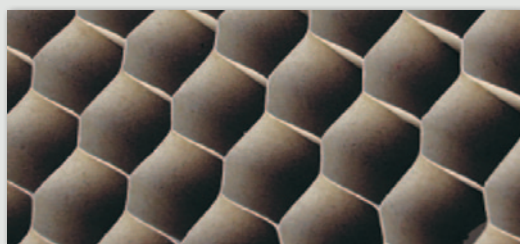

Rys.A. Wkład stabilizujący „plaster miodu”

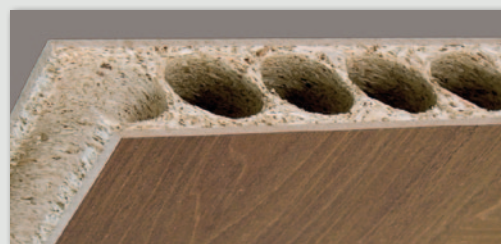

Rys.B. Płyta wiórowo-otworowa

Różnice w konstrukcji skrzydeł płytowych z wypełnieniem

Konstrukcja skrzydeł przylgowych Cell
(nie dotyczy kolekcji Classic)

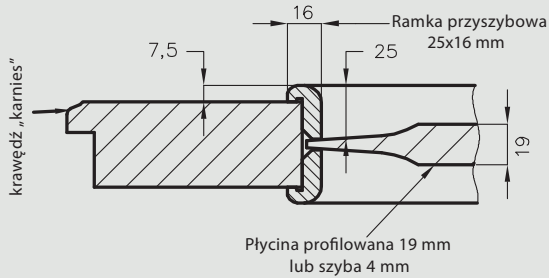

Konstrukcja skrzydeł przylgowych Cell kolekcja Classic

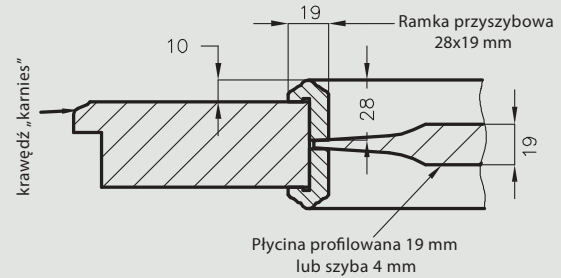

Konstrukcja skrzydeł przylgowych TOP

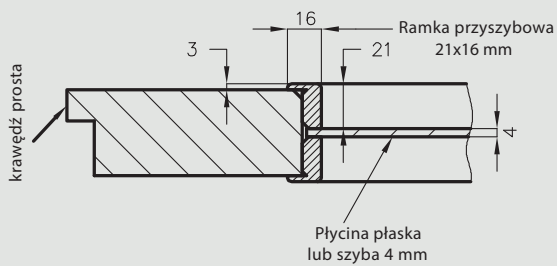

Konstrukcja skrzydeł przylgowych Natura

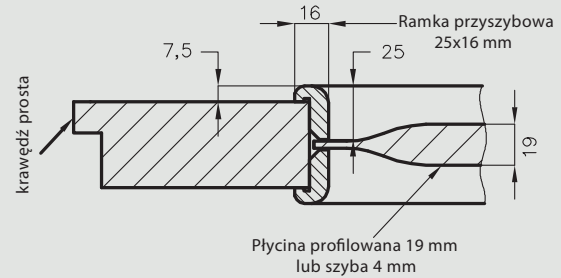

Konstrukcja skrzydeł Lack
(nie dotyczy Lack 20s i 30s)

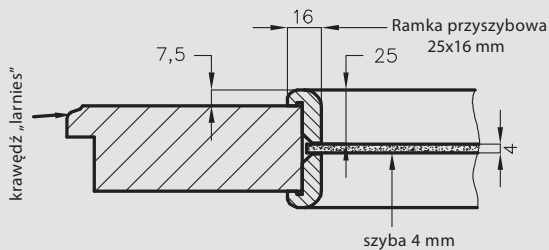

Konstrukcja skrzydeł Lack 20s i 30s

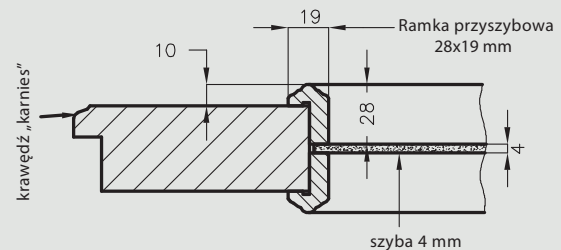

Konstrukcja skrzydeł bezprzylgowych TOP

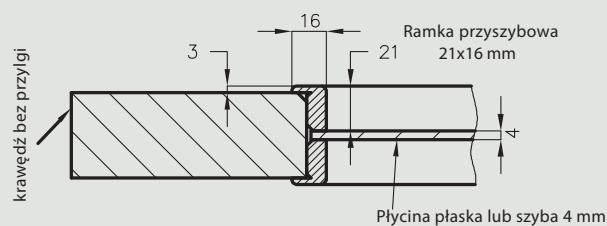

Konstrukcja skrzydeł przeciwpożarowych Olimp EI30

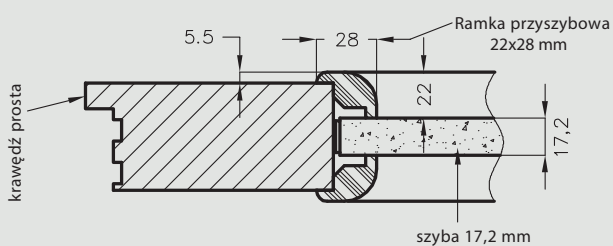

Konstrukcja skrzydeł przeciwpożarowych Olimp EI60

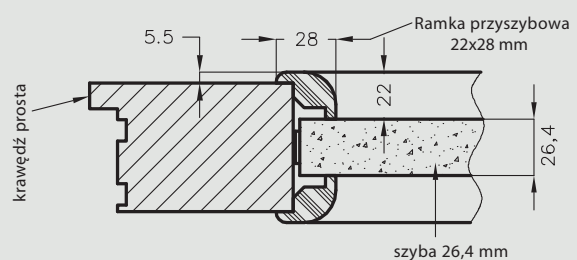

Konstrukcja skrzydeł ramowych (nie dotyczy kolekcji VETRO A, B, C)

Konstrukcja skrzydeł ramowych wykonana jest w całości z płyty MDF:

ramiaki pionowe z MDF 40 mm

ramiaki poziome zewnętrzne z MDF 35 mm

ramiaki poziome wewnętrzne:

- MDF 22 mm w skrzydłach Piano, Premium, Fosca, Prima i Ena* (* W kolekcji Ena 1-2 jeden z ramiaków poziomych składa się z dwóch połączonych ramiaków MDF 16 mm otaczających szybę 4 mm - dotyczy to ramiaka umieszczonego przy dużej szybie)

- MDF 35 mm w skrzydłach Scala i Trevi** (** W kolekcji Trevi 5-6 środkowy ramiak poziomy jest z MDF 35 mm, wszystkie inne ramiaki poziome wewnętrzne w tej kolekcji składają się z dwóch połączonych ramiaków MDF 16 mm otaczających szybę 4 mm)

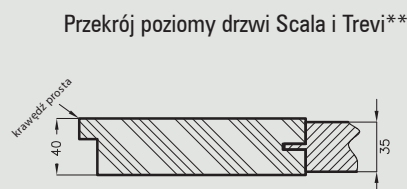
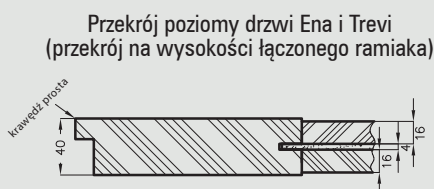
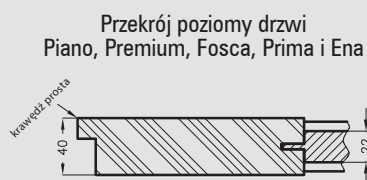

Wypełnienia skrzydeł ramowych:

Scala A - szyba 4 mm, płycina płaska HDF 4 mm

Scala B - szyba 4 mm, płycina profilowana MDF 19 mm

Premium 1-3 - szyba 4 mm

Premium 4-7 - szyba 4 mm, wstawki HDF 4 mm w kolorze skrzydła

Premium 8-11 - szyba 4 mm, wstawki HDF 4 mm oklejone srebrnym laminatem

Piano 1-6 - szyba 4 mm, płycina profilowana MDF 16 mm

Piano 9-12 - szyba 4 mm, płycina profilowana MDF 19 mm

Prima - szyba 4 mm, naprzemienne usłojenie wewnętrznych ramiaków poziomych

Fosca - szyba 4 mm, płycina HDF 4 mm oklejona srebrnym laminatem

Ena - szyba 4 mm

Trevi - szyba 4 mm, płycina profilowana MDF 19 mm

profil płyciny MDF 16 mm
(Piano 1, 2, 5, 6)

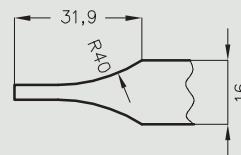

profil płyciny MDF 19 mm
(Scala B, Trevi, Piano 9-12)

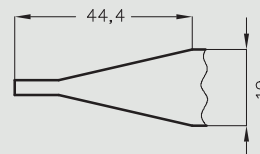

Pozostałe informacje techniczne

1. Przy zachowaniu standardowych wymiarów skrzydeł i ościeżnic szczelina pomiędzy „gotową” podłogą, a dolną krawędzią skrzydła wynosi 8 mm. W celu zmniejszenia powyższej szczeliny należy odpowiednio skrócić ościeżnicę od dołu.

2. Uwaga! Przed zakupem i montażem stolarki budowlanej należy sprawdzić czy wybrany rodzaj stolarki jest zgodny z wymogami projektu technicznego opracowanego dla danego projektu, w szczególności zaś należy upewnić się czy konstrukcja ścian i stropów umożliwia montaż stolarki budowlanej o masie określonej w poniższej tabeli:

	Skrzydła drzwiowe			Ościeżnice		Inne wyroby	
	wewnętrzne	wejściowe	przeciwpożarowe	regulowane	proste	tunel regulowany	system przesuwny
Waga max	50 kg*	50 kg*	105 kg*	40 kg	20 kg	40 kg	20 kg

* maksymalna waga 1 skrzydła

3. Skrzydło jest pakowane w folię termokurczliwą, a krawędzie są dodatkowo zabezpieczone styropianem lub wkładkami tekturowymi.

4. Cena skrzydeł nie obejmuje klamki, sztyldów i wkładki patentowej (z wyjątkiem kolekcji SCALA w wersji przylgowej i bezprzylgowej rozwiernej w okleinie DRE-Cell i folii Finish, w której klamka oraz sztyld jest gratis).

5. Istnieje możliwość zakupu drzwi i ościeżnic CENTRA (bez nawierceń na zamek i zawiasy) w cenie podobnego produktu z okuciami i nawierceniami. Ościeżnice CENTRA posiadają uszczelki. Komplet nie zawiera okuć.

6. Zgodnie z obowiązującymi przepisami drzwi do łazienki, umywalni i wydzielonego ustępu powinny otwierać się na zewnątrz pomieszczenia, mieć co najmniej 0,8 m szerokości i 2 m wysokości oraz w dolnej części otwory o sumarycznym przekroju nie mniejszym niż 0,022 m² dla dopływu powietrza. Powierzchnia wentylacyjna drzwi jest sumą powierzchni dostępnych elementów wentylacyjnych: kratki wentylacyjnej (zapewnia osiągnięcie powierzchni wentylacyjnej 0,022 m² we wszystkich szerokościach drzwi) lub podcięcia wentylacyjnego lub tulei wentylacyjnych oraz powierzchni prześwitu pomiędzy skrzydłem a podłogą.

Zapewnienie powierzchni wentylacyjnej w drzwiach przylgowych**

Symbol wymiaru drzwi	drzwi z tulejami wentylacyjnymi		drzwi z podcięciem wentylacyjnym	
	powierzchnia wentylacyjna tulei i prześwitu 8 mm [m ²]	wymagany prześwit dla spełnienia wymogu wentylacyjności [w mm]	powierzchnia wentylacyjna podcięcia i prześwitu 8 mm [m ²]	wymagany prześwit dla spełnienia wymogu wentylacyjności [w mm]
"100"	0,011	19*	0,033	0
"90"	0,010	21*	0,029	1
"80"	0,009	24*	0,025	4
"70"	0,008	28*	0,021	14*
"60"	0,007	33*	0,018	35*

Zapewnienie powierzchni wentylacyjnej w drzwiach bezprzylgowych rozwiernych

Symbol wymiaru drzwi	drzwi z tulejami wentylacyjnymi		drzwi z podcięciem wentylacyjnym	
	powierzchnia wentylacyjna tulei i prześwitu 8 mm [m ²]	wymagany prześwit dla spełnienia wymogu wentylacyjności [w mm]	powierzchnia wentylacyjna podcięcia i prześwitu 8 mm [m ²]	wymagany prześwit dla spełnienia wymogu wentylacyjności [w mm]
"100"	0,0112	19*	0,033	0
"90"	0,0104	21*	0,029	1
"80"	0,0096	23*	0,025	4
"70"	0,0082	27*	0,021	12*
"60"	0,0074	32*	0,018	31*

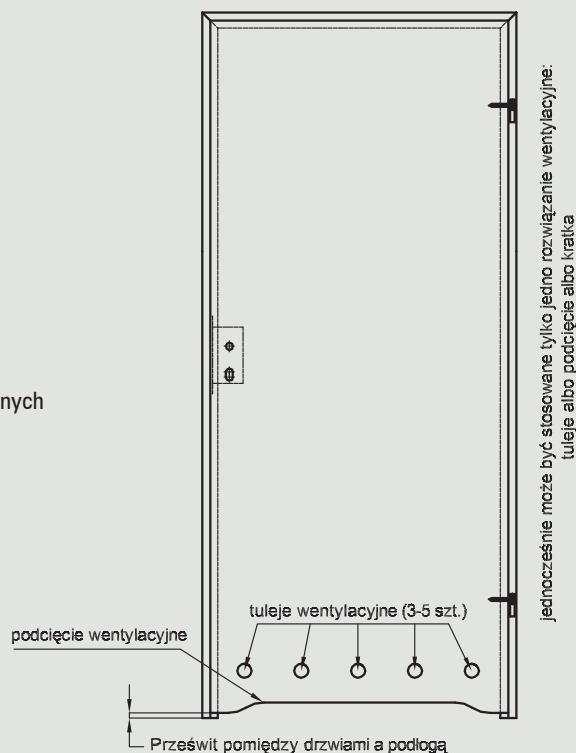

Powyżej podano wymaganą wysokość prześwitu pod drzwiami, zapewniającą 0,022 m² całkowitej powierzchni wentylacyjnej. Standardowo prześwit ten dla skrzydeł przylgowych wynosi 8 mm.

* należy zwiększyć prześwit do podanej wysokości poprzez skrócenie skrzydła od dołu (w przypadku gdy skrócenie jest możliwe – patrz **)

** Wyjątki nie ujęte w tabeli (skrzydła których nie można skrócić):

- Kolekcja Vetro A i C – zastosowanie podcięcia wentylacyjnego w drzwiach o szerokości „80”-„100” oraz standardowego prześwitu pod drzwiami (8 mm) zapewni spełnienie wymogu wentylacyjności.
- Kolekcja Vetro B – nie spełnia wymogu wentylacyjności.
- Kolekcja Galla – zastosowanie podcięcia wentylacyjnego w drzwiach o szerokości „80”-„90” oraz standardowego prześwitu (8 mm) zapewni spełnienie wymogu wentylacyjności.
- Skrzydła przesuwne – z uwagi na konstrukcję systemu przesuwne (oddalenie od ściany/tunelu o 12 mm) spełniają wymóg wentylacyjności bez konieczności stosowania dodatkowych opcji.

Podcięcia wentylacyjne

standardowe podcięcie w drzwiach

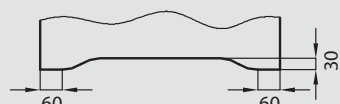

podcięcie w drzwiach w okleinie naturalnej o szerokości „70” - „90”

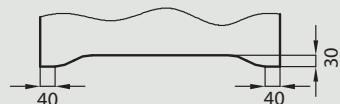

podcięcie w drzwiach szklanych Galla

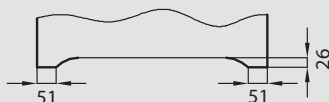

podcięcie w drzwiach Vetro A i C

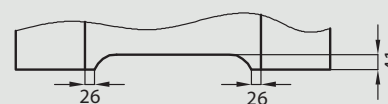

podcięcie w drzwiach Vetro B

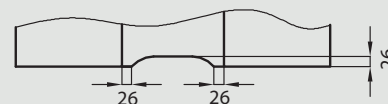

DRE

producent drzwi

82-300 Elbląg - Gronowo Górne, ul. Nefrytowa 4

Centrala: tel. 55 236 42 58

Dział obsługi klienta: tel. 55 236 42 42 do 48

fax 55 236 42 51

Dział marketingu: tel. 55 236 42 40

godziny pracy: 8:00 - 16:00

e-mail: dre@dre.pl www.dre.pl

DYSTRYBUTOR

